



**STATISTISK  
ÅRSBOK  
FÖR STOCKHOLM  
2013**



STATISTISK ÅRSBOK  
FÖR STOCKHOLM  
2013

Statistical Year-book  
of Stockholm  
2013



Foto: Yanan Le och Liselotte van der Meijs

Tryck: Ljungbergs tryckeri, Klippan 2012

ISBN 91-89311-01-9

ISSN 0349-4314

Årgång 106

# FÖRORD

Välkommen till 2013 års Statistisk årsbok för Stockholm

Statistisk årsbok för Stockholm är en publikation där Stockholm presenteras med hjälp av siffror. I årsboken finns uppskattningsvis runt 70 000 sifferuppgifter om hela vår tillvaro i Stockholm.

Statistisk årsbok för Stockholm har en över hundraårig historia, men dess publikationsform har förändrats i takt med samhällets utveckling. Redan år 1868 gavs statistik om Stockholm ut i tabellavdelningen till "Berättelse angående Stockholms kommunalförvaltning". År 1904 trycktes den första årsboken som egen statistisk samling och sedan 2004 finns publikationen även tillgänglig på Internet.

Årsboken är uppdelad i två huvudavsnitt; Statistik om Stockholm och Statistiska jämförelser.

Statistik om Stockholm ger utförliga uppgifter om staden. I många tabeller redovisas uppgifterna för stadsdelsområden, församlingar och stadsdelar.

Statistiska jämförelser består av tre delavsnitt; Stockholms län, Storstadsjämförelser och Nordisk översikt.

Behöver du hjälp att hitta i stockholmsstatistiken är du välkommen att kontakta informationsservice på telefon 08-613 08 00 eller statistik.sthlm@sweco.se. Informationstjänsten hanteras av Sweco Eurofutures AB på uppdrag av Stockholms stad.

Mer information finner du på Stockholm stads hemsida [www.stockholm.se](http://www.stockholm.se).

Stockholm i december 2012

Irene Lundquist Svenonius

Stadsdirektör



# INNEHÅLL

	Sida
Förord	3
Tabellförteckning	6
<b>Statistik om Stockholm</b>	
Stockholms stadsdelsområden	23
Areal, indelning och mark	83
Miljö	99
Befolkning	111
Folkmängdens förändringar	143
Bostäder	173
Byggnadsverksamhet	189
Handel och kommunikationer	211
Arbetsmarknad och näringsliv	225
Socialförsäkring och social omsorg	259
Utbildning, kultur, fritid och service	273
Inkomster, skatter och priser	293
Allmänna val	309
<b>Statistiska jämförelser</b>	
Stockholms län	319
Storstadsjämförelser	349
Nordisk översikt	361
Nya och slopade tabeller	377
Teckenförklaring och förkortningar	378
Sakregister	379

# STATISTIK OM STOCKHOLM

## INNEHÅLL

### Stockholms stadsdelsområden

*City districts*

1.1	Stockholms 14 stadsdelsområden <i>Stockholm by City district</i>	25
1.2	Folkmängd den 31 dec 2000-2021 <i>Population</i>	26
1.3	Medelålder 1985-2011 <i>Mean age</i>	26
1.4	Folkmängd efter ålder 2011-12-31 <i>Population by age</i>	27
1.5	Prognos 2012. Folkmängd efter ålder 2021-12-31 <i>Prognosis. Population by age</i>	28
1.6	Folkmängd 2011 och prognos 2021 <i>Population</i>	29
1.7	Utrikes födda och födda i Sverige med två föräldrar födda utomlands 2011-12-31 <i>Foreign-born persons and persons born in Sweden with two parents born abroad</i>	29
1.8	Utrikes födda och födda i Sverige med två utrikesfödda föräldrar 2011-12-31 efter ländergrupper <i>Foreign-born persons and persons born in Sweden with both parents born abroad by country</i>	30
1.9	Utrikes födda samt utländska medborgare 2011-12-31 <i>Foreign-born persons and aliens</i>	30
1.10	Utrikes födda efter vistelsetid 2011-12-31 <i>Foreign-born persons by staying-time</i>	31
1.11	Utländska medborgare den 31 dec 2000-2011 <i>Aliens</i>	31
1.12	Utländska medborgare samt svenska medborgare födda utrikes den 31 dec 2000-2011 <i>Foreign-born persons and aliens</i>	32
1.13	Utländska medborgare samt svenska medborgare födda utrikes områdesvis 2011 <i>Foreign-born persons and aliens by City district</i>	32
1.14	Folkmängdens årliga förändring 1995-2011 <i>Population changes</i>	33
1.15	Folkmängdsförändring 2011 per 1 000 av folkmängden 2010 områdesvis <i>Population changes by City district</i>	33
1.16	Folkmängdens nettoförändringar 2011 <i>Population changes</i>	34
1.17	Födda och döda 2009-2011 <i>Births and deaths</i>	34
1.18	Fruksamhet efter ålder och medelålder vid första barn 2011 <i>Fertility by mothers age. Total fertility rate. Average age at first born child</i>	35
1.19	Flyttningar inom och mellan stadsdelsområden 2011 <i>Migration between City districts</i>	37
1.20	In- och utflyttade samt inomflyttningar 2011 <i>Migration</i>	38
1.21	Flyttningsnetto, % av medelfolkmängden 2011 <i>Net migration</i>	38



1.22	Bostäder efter storlek 2011-12-31 <i>Dwellings by size</i>	39
1.23	Bostäder, rumsenheter, folkmängd och boendetäthet 2011-12-31 <i>Dwellings, room units, population and dwelling density</i>	40
1.24	Lägenheter i flerbostadshus efter upplåtelseform/ägare 2011-12-31 <i>Dwellings in multi-dwelling buildings by form of tenure/owner</i>	40
1.25	Nybyggda bostäder efter storlek 2011 <i>Dwellings completed by size</i>	41
1.26	Nybyggda bostäder efter hustyp och upplåtelseform 2011 <i>Dwellings completed by type of building and form of tenure</i>	41
1.27	Nettotillskott av bostäder efter storlek 2011 <i>Net addition of dwellings by size</i>	42
1.28	Månadsavlönade i stadsdelsförvaltningarna efter verksamhetsområde 2011-12-31 <i>Monthly employed by activity</i>	42
1.29	Nettotillskott av rumsenheter 2011 <i>Net addition of room units</i>	43
1.30	Månadsavlönade i stadsdelsförvaltningarna den 31 dec 2007-2011 <i>Monthly employed</i>	44
1.31	Arbetslösa den 31 oktober 2009-2011 <i>Unemployment</i>	44
1.32	Förvärsarbetande (1- tim) befolkning 2010 <i>Economically active population</i>	45
1.33	Förvärsarbetande (1- tim) befolkning 2008-2010 <i>Economically active population</i>	45
1.34	Förvärsarbetande och ej förvärsarbetande befolkning (16-64 år) efter aktivitet 2010 <i>Economically and not economically active population by activity</i>	46
1.35	Förvärsarbetande och ej förvärsarbetande utrikes födda (16-64 år) efter aktivitet 2010 <i>Economically and not economically active foreign-born persons by activity</i>	47
1.36	Förvärsarbetande (1- tim) befolkning efter näringsgren 2010 <i>Economically active population by industry</i>	49
1.37	Förvärsarbetande (1- tim) dagbefolkning efter näringsgren 2010 <i>Economically active daytime population by industry</i>	50
1.38	Förvärsarbetande dag- och nattbefolkning samt in- och utpendling 2010 <i>Economically active population and commuters</i>	52
1.39	Befolkningen (16-64 år) efter antal sjukpenningdagar 2011 <i>Population by number of days of sickness cash benefit</i>	53
1.40	Genomsnittligt antal sjukpenningdagar (anmälda till försäkringskassan) efter ålder och kön 2011 <i>Average number of days of sickness cash benefit by age and sex</i>	54
1.41	Personer med sjukersättning 2000-2011 <i>Persons with disability pensions</i>	55
1.42	Personer med sjukersättning efter ålder 2011 <i>Persons with disability pensions by age</i>	55
1.43	Personer med sjukersättning efter svensk och utländsk bakgrund 2011 <i>Persons with disability pensions by swedish and foreign background</i>	56
1.44	Ohälsotal 2000-2011 <i>Sickness cash benefit and disability pensions</i>	56
1.45	Personer med någon form av äldreomsorg efter biståndsbeslutande stadsdelsförvaltning och regiform 2010-2012 <i>Persons with some kind of old age care by district and management</i>	57
1.46	Personer med någon form av äldreomsorg efter biståndsbeslutande stadsdelsförvaltning 2010-2012 <i>Persons with some kind of old age care by district</i>	59
1.47	Färdtjänst 2011 <i>Transport service for disabled persons</i>	60

1.48	Ekonomiskt bistånd, genomsnittligt ekonomiskt bistånd och biståndstid 2010 och 2011 <i>Social assistance by value and social assistance by average value and time of assistance</i>	60
1.49	Personer med ekonomiskt bistånd 2009-2011 <i>Persons with social assistance</i>	61
1.50	Personer med ekonomiskt bistånd områdesvis 2011 (% av områdets folkmängd) <i>Persons with social assistance by City district</i>	61
1.51	Personer med ekonomiskt bistånd efter ålder 2011 <i>Persons with social assistance by age</i>	62
1.52	Anmälningar om tvångsvård och intagning på institution (enl LVM) för vuxna missbrukare 2011 <i>Adult abusers. Notifications of compulsory care and admission in institution</i>	63
1.53	Personer 21- år med missbruk och vissa insatser från individ- och familjeomsorgen (enligt SoL) 1 november 2011 <i>Adult abusers 21- years with certain efforts from the Social Welfare Program</i>	63
1.54	Elever i grundskolan samt i förskoleklass efter bostads sdn och skol sdn sept 2011 <i>Pupils in comprehensive school and in preschool classes by district of living and district of school</i>	65
1.55	Elever i grundskolan samt i förskoleklass efter bostads sdn och skol sdn sept 2011, % <i>Pupils in comprehensive school and in preschool classes by district of living and district of school</i>	67
1.56	Elever som gått ut åk 9 vt 2011 med behörighet att söka till gymnasieskolans nationella program <i>Pupils from comprehensive school qualified for integrated upper secondary school</i>	68
1.57	Elever som gått ut åk 9 vt 2010 med övergång till gymnasieskolan ht 2010 eller ht 2011 <i>Pupils from comprehensive school entering integrated upper secondary school</i>	69
1.58	Elever som gått ut gymnasieskolan vt 2008 med övergång till högskolan inom tre år <i>Pupils from integrated upper secondary school entering college</i>	69
1.59	Personer i utbildning 2010 <i>Students by type of education</i>	70
1.60	Befolkningens (25-64 år) högsta utbildningsnivå 2011-12-31 <i>Educational background</i>	70
1.61	Befolkningens (25-64 år) högsta utbildningsnivå 2011-12-31 <i>Educational background</i>	71
1.62	Anmälda brott 2011 <i>Offences reported</i>	72
1.63	Medelinkomster 2008-2010 <i>Mean income</i>	73
1.64	Medelinkomster efter ålder och kön 2010 <i>Mean income by age and sex</i>	74
1.65	Medelinkomster för familjer efter ålder 2010 <i>Mean income by age of family</i>	75
1.66	Inkomstagare familjevis efter disponibel inkomst 2010 <i>Income earners by family and disposable income</i>	76
1.67	Disponibel inkomst för familjer 20 år 2010 <i>Disposable income by family</i>	77
1.68	Disponibel inkomst för familjer 20-64 år med barn 2010 <i>Disposable income by family with children</i>	78
1.69	Kommunfullmäktigeval 2010 <i>Communal Council election</i>	79
1.70	Kommunfullmäktigeval 2010. Röstningsprocent <i>Communal Council election. Voting percentage</i>	79
1.71	Kommunfullmäktigeval 2010. Godkända valsedlar partivis i stadsdelsområden <i>Communal Council election. Party affiliation</i>	80
1.72	Folkomröstning om införande av miljöavgifter/trängselskatt 2006 <i>Referendum on the introduction of environmental charges/congestion tax</i>	80

## Areal, Indelning och mark

*Area, division and land*

2.1	Områdesindelningar 2012 <i>Administrative divisions</i>	84
2.2	Stadsdelsområdenas omfattning delområdesvis 2011-12-31 <i>Administrative divisions of the City districts</i>	85
2.3	Stockholms 14 stadsdelsområden <i>Stockholm by City district</i>	88
2.4	Areal och befolkningstäthet i stadsdelsområden, sdn-delar och stadsdelar 2011-12-31 <i>Area and population density by City district</i>	89
2.5	Areal och befolkningstäthet församlingsvis 2011-12-31 <i>Area and population density by parish</i>	94
2.6	Stockholms församlingar och stadsdelar <i>Stockholm by parish and district</i>	95
2.7	Valkretsarnas omfattning 2010 <i>Constituencies</i>	96
2.8	Stockholms valkretsar <i>Constituencies</i>	97
2.9	Stockholms stads lantegendomar kommunvis 2010 <i>City-owned land outside the city border</i>	98

## Miljö

*Environment*

3.1	Utsläpp av luftföroreningar 2010 <i>Air pollution</i>	101
3.2	Svaveldioxid 1987-2011 - årsmedelvärden <i>Sulphur dioxide</i>	101
3.3	Kvävedioxid 1997-2011 - årsmedelvärden <i>Nitrogen dioxide</i>	102
3.4	Kvävedioxidhalter i Stockholms innerstad 2006 <i>Nitrogen dioxide</i>	103
3.5	Kolmonoxid 1995-2011. Högsta 8-timmarsmedelvärden per år <i>Carbon monoxide</i>	104
3.6	Ozon 1995-2011. Högsta 8-timmarsmedelvärden per år <i>Ozone</i>	105
3.7	Inandningsbara partiklar, PM10 årsmedelvärden 2000-2011 <i>Inhalable particles, PM10</i>	106
3.8	Totalfosforhalten i vattnet samt siktdjup i Mälaren och Saltsjön 1970-2011 <i>Water pollution by phosphorus and water clearness</i>	107
3.9	Strandbadens vattenkvalitet 2011 <i>Water pollution</i>	108
3.10	Strandbadens vattenkvalitet i Mälaren 1980-2011 <i>Water pollution</i>	108
3.11	Insamling av hushållsavfall 1995-2011 <i>Refuse from households</i>	109
3.12	Behandling av hushållsavfall 1995-2011 <i>Preparation of refuse</i>	109
3.13	Vatten- och avloppsreningsverk 2000-2011 <i>Water consumption etc</i>	110

# Befolkning

## Population

4.1	Folkmängd i Stockholm, länet och riket den 31 dec 1750–2011 <i>Population in Stockholm, the County of Stockholm and the whole country</i>	113
4.2	Folkmängd efter kön den 31 dec 1800–2011 <i>Population by sex</i>	113
4.3	Folkmängd efter ålder den 31 dec 1850–2011 <i>Population by age</i>	114
4.4	Folkmängd efter civilstånd den 31 dec 1900–2011 <i>Population by marital status</i>	115
4.5	Folkmängd efter civilstånd 1900-2011 <i>Population by marital status</i>	115
4.6	Folkmängd församlingsvis den 31 dec 1880–2011 <i>Population by parish. Historical data</i>	116
4.7	Folkmängd 1900-2011 samt prognos 2012-2021 <i>Population</i>	117
4.8	Folkmängd efter ålder den 31 dec 2005-2021 <i>Population by age</i>	118
4.9	Folkmängd församlingsvis den 31 dec 2005-2021 <i>Population by parish</i>	119
4.10	Folkmängd församlings- och stadsdelsvis den 31 dec 1995-2011 <i>Population by parish and district</i>	120
4.11	Folkmängd efter ålder, kön och civilstånd 2011-12-31. Ettårsklasser <i>Population by age, sex and marital status. One-year groups</i>	124
4.12	Folkmängd efter ålder och kön 2011-12-31 samt medelfolkmängden 2011 <i>Population and mean population</i>	126
4.13	Folkmängd efter ålder och kön 2011-12-31 <i>Population by age, sex and marital status</i>	127
4.14	Män efter ålder församlingsvis 2011-12-31 <i>Men by age and parish</i>	128
4.15	Kvinnor efter ålder församlingsvis 2011-12-31 <i>Women by age and parish</i>	129
4.16	Folkmängd efter ålder och födelseän/ utlandet 2011-12-31 <i>Population by age and place of birth</i>	130
4.17	Utrikes födda och födda i Sverige med två föräldrar födda utomlands församlingsvis 2011-12-31 <i>Foreign-born persons and persons born in Sweden with two parents born abroad</i>	131
4.18	Utrikes födda och födda i Sverige med två föräldrar födda utomlands 31 dec 2001-2011 <i>Foreign-born persons and persons born in Sweden with two parents born abroad</i>	132
4.19	Utrikes födda och födda i Sverige med två föräldrar födda utomlands 31 dec 2000-2011 <i>Foreign-born persons and persons born in Sweden with two parents born abroad</i>	133
4.20	Utrikes födda samt utländska medborgare 2011-12-31 <i>Foreign-born persons and aliens by citizenship</i>	134
4.21	Utrikes födda samt utländska medborgare församlingsvis 2011-12-31 <i>Foreign-born persons and aliens by parish</i>	135
4.22	Utrikes födda församlingsvis den 31 dec 2000-2011 <i>Foreign-born persons by parish</i>	136
4.23	Utrikes födda efter vistelsetid, medborgarskap, ålder och kön 2011-12-31 <i>Foreign-born persons by latest year of immigration, citizenship, age and sex</i>	137
4.24	Utländska medborgare efter kön, ålder och medborgarskap den 31 dec 2000–2011 <i>Aliens by sex, age and citizenship</i>	138
4.25	Utländska medborgare församlingsvis den 31 dec 2000-2011 <i>Aliens by parish</i>	139

4.26	Utrikes födda efter ålder och kön församlingsvis 2011-12-31 <i>Foreign-born persons by age, sex and parish</i>	141
4.27	Utrikes födda och svenskfödda 2011-12-31 <i>Foreign-born and swedish born persons</i>	142

## Folkmängdens förändringar

### *Population changes*

5.1	Folkmängdens förändringar och dess faktorer 1911-2011 <i>Population changes and its elements</i>	145
5.2	Folkmängdens förändringar 1940-2011 samt prognos 2012-2021 <i>Population changes</i>	146
5.3	Folkmängden och dess förändringar församlingsvis 2011 <i>Population and population changes by parish</i>	147
5.4	Folkmängdens nettoförändringar församlingsvis 2011 <i>Population changes by parish</i>	148
5.5	Giftermål, levande födda samt döda 1751-2011 <i>Marriages, live births and deaths</i>	149
5.6	Födda, döda, giftermål och skilsmässor 1940-2011 <i>Births, deaths, marriages and divorces</i>	150
5.7	Vigda, ingångna och upplösta äktenskap samt partnerskap 1981-2011 <i>Contracted and annulled marriages and partnerships</i>	151
5.8	Ingångna äktenskap efter makarnas ålder 2011 <i>Marriages by age of husband and wife</i>	152
5.9	Vigda personer i enkönade äktenskap efter makarnas ålder 2011 <i>Married persons by age in unisexual marriages</i>	152
5.10	Förstföderskor efter ålder samt medelålder 1980-2011 <i>First born by age of mother and her average age</i>	153
5.11	Barnaföderskor efter ålder 1911-2011 <i>Confinements by woman's age</i>	153
5.12	Fruksamhet efter moderns ålder samt summerad fruktsamhet 1992-2011 <i>Fertility by mothers age. Total fertility rate</i>	154
5.13	Fruksamhet efter moderns ålder 1980-2011 <i>Fertility by mothers age</i>	154
5.14	Levande födda efter födelsemånad 1991-2011 <i>Live births by month</i>	155
5.15	Födda efter kön och moderns civilstånd 1991-2011 <i>Births by sex</i>	155
5.16	Levande födda församlingsvis 1991-2011 <i>Live births by parish</i>	156
5.17	Döda församlingsvis 1991-2011 <i>Deaths by parish</i>	157
5.18	Döda efter ålder och kön 2011 <i>Deaths by age and sex</i>	158
5.19	Döda efter döds månad 1991-2011 <i>Deaths by month</i>	159
5.20	Döda per 1 000 av medelfolkmängden efter ålder och kön 2011 <i>Mortality rates</i>	159
5.21	Dödstalen (o/oo) 1991-2010 <i>Death rates, o/oo</i>	160
5.22	Återstående medellivslängd 1861-2011 <i>Life expectancy</i>	160
5.23	Döda efter ålder, kön och dödsorsak 2011 <i>Deaths by age, sex and cause of death</i>	161

5.24	Dödlighet efter ålder, kön och dödsorsak. Dödstal per 100 000 av medelfolkmängden 2011 <i>Mortality by age, sex and cause of death. Death rates</i>	164
5.25	In- och utflyttade 1921–2011 <i>Migration</i>	167
5.26	In- och utflyttade efter ålder och kön 2011 <i>Migration by age and sex</i>	167
5.27	Flyttningsnetto 1971-2011 <i>Net migration</i>	168
5.28	In- och utflyttade efter ålder 2011 <i>Migration by age</i>	168
5.29	Flyttningsutbyte med riket och utlandet församlingsvis 2011 <i>Migration by parish</i>	169
5.30	Flyttningar 2011 <i>Migration</i>	170
5.31	Flyttningar 2011 <i>Migration</i>	171
5.32	Utländska medborgare som erhållit svenskt medborgarskap 2003-2011 <i>Aliens naturalized</i>	172

## Bostäder

### *Dwellings*

6.1	Bostäder, rumsenheter och boendetäthet den 31 dec 1999–2011 <i>Dwellings, room units and dwelling density</i>	175
6.2	Bostadsbestånd och befolkning 1900-2011 <i>Dwellings, room units and population</i>	175
6.3	Lägenheter i flerbostadshus efter storlek 31 december 1990–2011 <i>Dwellings in multi-dwelling buildings by size</i>	176
6.4	Bostäder i småhus efter storlek 31 december 1990–2011 <i>Dwellings in one- or two-dwelling buildings by size</i>	176
6.5	Bostäder efter storlek församlingsvis 2011-12-31 <i>Dwellings by size and parish</i>	177
6.6	Bostäder och rumsenheter församlingsvis den 31 dec 2000–2011 <i>Dwellings and room units by parish</i>	178
6.7	Bostäder, rumsenheter, folkmängd och boendetäthet församlings- och stadsdelsvis 2011-12-31 <i>Dwellings, room units, population and dwelling density by parish and district</i>	179
6.8	Lägenheter i flerbostadshus efter upplåtelseform/ägare församlingsvis 2011-12-31 <i>Dwellings in multi-dwelling buildings by form of tenure/owner and parish</i>	183
6.9	Bostäder i kommunala bolag 2010 och 2011 <i>Municipal housing companies</i>	184
6.10	Hyreslägenheter och genomsnittlig årshyra efter lägenhetsstorlek 2011 <i>Rented dwellings and mean rent by size of dwelling</i>	184
6.11	Hyreslägenheter och genomsnittlig årshyra efter värdeår 2011 <i>Rented dwellings and mean rent by year of valuation</i>	185
6.12	Hyreslägenheter och genomsnittlig årshyra efter värdeår och lägenhetsstorlek 2011 <i>Rented dwellings and mean rent by year of valuation and size of dwelling</i>	186
6.13	Byggnader församlingsvis 2011-12-31 <i>Buildings by parish</i>	187

## Byggnadsverksamhet

### Construction

7.1	Nybyggda bostäder efter storlek 2007 - 2011 <i>Dwellings completed by size</i>	190
7.2	Nybyggda bostäder efter storlek församlingsvis 2011 <i>Dwellings completed by size and parish</i>	191
7.3	Nybyggda bostäder församlings (fg)- och stadsdelsvis 2007 - 2011 <i>New constructed dwellings by parish and district</i>	192
7.4	Nybyggda bostäder efter storlek och upplåtelseform 2011 <i>Dwellings completed by size and form of tenure</i>	194
7.5	Nybyggda bostäder efter hustyp och upplåtelseform församlings (fg) och stadsdelsvis 2011 <i>Dwellings completed by type of building and form of tenure</i>	195
7.6	Nybyggda bostäder i flerbostadshus byggda 2006-2011 efter byggnadsföretagare och lägenhetsstorlek <i>Dwellings completed in multi-dwelling buildings built by type of investor and size of dwelling</i>	197
7.7	Nybyggda bostäder efter storlek och byggnadsföretagare 2011 <i>Dwellings completed by size and type of investor</i>	198
7.8	Ombyggda lägenheter i flerbostadshus efter storlek församlingsvis 2011 <i>Conversion in multi-dwelling buildings by size of dwelling and parish</i>	198
7.9	Ombyggda lägenheter i flerbostadshus efter nybyggnadsår församlingsvis 2011 <i>Conversion in multi-dwelling buildings by year of new construction and parish</i>	200
7.10	Ombyggnader av lokaler till lägenheter i flerbostadshus 2001-2011 <i>Premises converted into dwellings in multi-dwelling buildings</i>	202
7.11	Lägenheter i vindsutrymmen 2003-2011 <i>Dwellings in attics</i>	202
7.12	Påbörjade bostäder i nya hus 2007-2011 <i>Dwellings started in new houses</i>	202
7.13	Byggnadsverksamhet 1999-2011 <i>Building activity</i>	203
7.14	Byggnadsverksamhet 1960-2011 <i>Building activity</i>	203
7.15	Nybyggnad, ombyggnad, rivning och nettotillskott av bostäder 2006-2011 <i>New construction, conversion, demolition and net addition of dwellings</i>	204
7.16	Nettotillskott av bostäder efter storlek församlingsvis 2011 <i>Net addition of dwellings by size and parish</i>	205
7.17	Bostadsbestånd samt bostadsbyggande och ägarbyten år 2011 efter hustyp och upplåtelseform/ägare <i>Housing stock and construction by type of building and form of tenure/owner</i>	206
7.18	Årshyra/årsavgift vid färdigställandet för bostäder i flerbostadshus byggda 2006-2011 efter byggnadsföretagare och lägenhetsstorlek <i>Rent/fee at year of completion for dwellings in multi-dwelling buildings by type of investor and size of dwelling</i>	208
7.19	Lokalyta i ny- och tillbyggda hus efter utnyttjande församlingsvis 2011 <i>Non-residential floor space in completed buildings by occupancy status and parish</i>	209

## Handel och kommunikationer

### Trade and communications

8.1	Stockholms hamn <i>Stockholm harbour</i>	212
8.2	Stockholms hamn 2011 <i>Stockholm harbour</i>	213
8.3	Varuomsättningen sjöledes i Stockholms hamn (ton) 2000-2011 <i>Goods turnover by water in Stockholm harbour</i>	213
8.4	Varuomsättningen sjöledes i Stockholms hamn (ton) 2010 och 2011 <i>Goods turnover by water in Stockholm harbour</i>	214

8.5	Broar av betydelse för sjöfarten <i>Bridges of importance for shipping</i>	214
8.6	Trafiken genom slussarna 2000-2011 <i>Traffic through the locks</i>	215
8.7	Sjöfart till Stockholms hamnområde 2000-2011 <i>Stockholm harbour. Shipping</i>	215
8.8	Färje- och passagerartrafiken på Finland 1995-2011 <i>Ferry- and passenger traffic on Finland</i>	216
8.9	Färje- och passagerartrafiken på Finland, Ryssland och de baltiska staterna 2011 <i>Ferry- and passenger traffic on Finland, Russia and the Baltic Republics</i>	216
8.10	Färje- och passagerartrafiken på Finland, Polen, Ryssland och de baltiska staterna 1995-2011 <i>Ferry- and passenger traffic on Finland, Poland, Russia and the Baltic Republics</i>	217
8.11	Färje- och passagerartrafiken på Finland, Polen, Ryssland och de baltiska staterna 2011 <i>Ferry- and passenger traffic on Finland, Poland, Russia and the Baltic Republics</i>	217
8.12	Registrerade bilar, bussar och motorcyklar m m den 31 dec 1990-2011 <i>Cars, buses and motor cycles registered</i>	218
8.13	Trafikutvecklingen i innerstaden 1945-2011 <i>Carriage traffic</i>	219
8.14	Cykeltrafik i innerstaden 1980-2011, rullande 5-årsvärden <i>Bicycle traffic</i>	219
8.15	Innerstadssnittet (tullarna) <i>The inner city</i>	220
8.16	Bilar och bussar som ett vardagsdygn passerade innerstadssnittet 2000-2011 <i>Cars and buses passing the inner city on a selected day</i>	221
8.17	Trafiken vid Bromma och Arlanda flygplatser 2005-2011 <i>Traffic at Bromma and Arlanda airports</i>	222
8.18	Ankommande och avresande passagerare 2000-2011 <i>Arriving and departing passengers</i>	222
8.19	Polisrapporterade vägtrafikolyckor med personskada (inkl dödsolyckor) 1991-2011 <i>Road accidents reported, persons injured (incl fatal accidents)</i>	223
8.20	Dödsolyckor 1968-2011 <i>Fatal accidents</i>	223
8.21	Skadade (inkl dödade) i polisrapporterade vägtrafikolyckor 1990-2011 <i>Road accidents reported, victims</i>	224
8.22	Skadade (inkl dödade) i polisrapporterade vägtrafikolyckor efter skadans svårighetsgrad 2010 och 2011 <i>Road accidents reported, victims by type of injury</i>	224

## Arbetsmarknad och näringsliv

### *Labour market and manufacturing*

9.1	Månadsavlönade i stadens tjänst efter förvaltning och kön 2011-12-31 <i>Monthly employed municipal employees by activity and sex</i>	227
9.2	Anställda av Stockholms stad och årsarbeten 1985-2011 <i>Municipal employees and full time year works</i>	228
9.3	Anställda (årsarbetare) i stadens kommunala aktiebolag 2007-2011. Stockholm <i>Employed persons (yearly workers) in city owned companies</i>	229
9.4	Stockholms största företag efter antal anställda 2011 <i>The biggest companies in Stockholm</i>	230
9.5	Befolkning i åldrarna 15-74 år efter sysselsättningsstatus 2011 <i>Population by employment status</i>	230
9.6	Arbetskraftstal, frånvarotal och arbetslöshetstal 1975-2011 <i>Labour force investigations</i>	231
9.7	Arbetslösa och lediga platser 2001-2011 <i>Unemployment and vacancies</i>	231



9.8	Arbetslösa och lediga platser 1995-2011 <i>Unemployment and vacancies</i>	232
9.9	Arbetsställen efter storleksklass näringsgrensvis 2011 <i>Establishments by size and industry</i>	233
9.10	Anställda efter arbetsställets storlek näringsgrensvis 2011 <i>Employees by size of establishment and industry</i>	234
9.11	Handel och service. Arbetsställen, anställda och omsättning 2011 <i>Trade and service. Establishments, employed persons and turnover</i>	235
9.12	Handel och service. Butiker/arbetsställen efter antal anställda 2011 <i>Trade and service. Number of shops by employed persons</i>	236
9.13	Handel och service. Butiker/arbetsställen och antal anställda 2011 <i>Trade and service. Number of shops and employed persons</i>	237
9.14	Handel och service. Anställda efter butikens/arbetsställets storlek 2011 <i>Trade and service. Employed persons by size of shop</i>	238
9.15	Förvärvsarbete befolkning 1985-2010 <i>Economically active population</i>	239
9.16	Förvärvsarbete befolkning efter näringsgren och kön 2010 <i>Economically active population by industry and sex</i>	239
9.17	Förvärvsarbete befolkning efter näringsgren och kön 2010 <i>Economically active population by industry and sex</i>	240
9.18	Förvärvsarbete utrikes födda efter näringsgren och kön 2010 <i>Economically active foreign-born persons by industry and sex</i>	240
9.19	Förvärvsarbete befolkning (16- år) efter ålder och kön 2010 <i>Economically active population by age and sex</i>	241
9.20	Ej förvärvsarbete befolkning (16-64 år) efter ålder, kön och aktivitet 2010 <i>Not economically active population by age, sex and activity</i>	242
9.21	Förvärvsarbete (1- tim) befolkning efter näringsgren församlingsvis 2010 <i>Economically active population by industry and parish</i>	244
9.22	Förvärvsarbete dagbefolkning <sup>1</sup> efter näringsgren och kön 2010 <i>Economically active population by industry and sex</i>	246
9.23	Förvärvsarbete (1- tim) dagbefolkning efter näringsgren församlingsvis 2010 <i>Economically active daytime population by industry and parish</i>	249
9.24	Förvärvsarbete befolkning (natt- och dagbefolkning) efter bostadsort, arbetsplats och näringsgren 2010 <i>Economically active population by place of living, place of work and industry</i>	250
9.25	Förvärvsarbete dagbefolkning sektorsvis 2010 <i>Economically active daytime population by sector</i>	251
9.26	Förvärvsarbete dagbefolkning utrikes födda sektorsvis 2010 <i>Economically active daytime population, foreign-born persons by sector</i>	251
9.27	Förvärvsarbete anställda 16-64 år i dagbefolkningen efter yrke och kön 2010 <i>Economically active employees of the daytime population by profession and sex</i>	252
9.28	Ut- och inpendling av Stockholms förvärvsarbete befolkning 2010 <i>Commuters among the economically active population of Stockholm</i>	254
9.29	Kvinnor med barn efter sysselsättningsgrad (timmar/vecka) och yngsta barnets ålder 2010 <i>Women with children by degree of employment and age of the youngest child</i>	255
9.30	Barn i olika åldrar efter vårdnadshavarens sysselsättningsgrad (timmar/vecka) 2010 <i>Children in different ages by the guardian's degree of employment</i>	255
9.31	Företagskonkurser branschvis efter antal anställda 2009-2011 <i>Bankruptcies by branch</i>	256
9.32	Hotell och vandrarhem 2000-2011 <i>Hotels and youth hostels</i>	256
9.33	Hotellgäster efter hemland 2000-2011 <i>Hotel guests by country</i>	257

## Socialförsäkring och social omsorg

*Social insurance and social welfare*

10.1	Personer med sjukersättning efter ålder 1991-2011 <i>Persons with disability pensions</i>	261
10.2	Personer med sjukersättning efter svensk och utländsk bakgrund 2010 och 2011 <i>Persons with disability pensions by swedish and foreign background</i>	261
10.3	Arbetsolyckor efter kön och yrkesställning 2009-2011 <i>Occupational accidents by sex and occupational group</i>	262
10.4	Anmälda arbetssjukdomar efter kön och yrkesställning 2009-2011 <i>Occupational diseases by sex and occupational group</i>	262
10.5	Arbetssjukdomar och arbetsolyckor 1991-2011 <i>Occupational diseases and accidents</i>	262
10.6	Ålderspension, äldreförsörjningsstöd m m 2005-2011 <i>National pensions etc</i>	263
10.7	Bostadsbidrag/tillägg 2005, 2008-2011 <i>Rent allowances</i>	263
10.8	Personer med någon form av äldreomsorg efter ålder 2010-2012 <i>Persons with some kind of old age care by age</i>	264
10.9	Funktionshindrade, 0-64 år i ordinärt boende med beviljad hemtjänst enligt SoL efter antal beviljade timmar under en månad 2000-2011 <i>Disabled persons, 0-64 years, receiving home-help service by number of hours per month</i>	264
10.10	Insatser för funktionshindrade, 0-64 år, enligt LSS 2000-2011 <i>Interventions for disabled persons, 0-64 years</i>	265
10.11	Personer med någon form av äldreomsorg efter utförrapporterad insatstyp 2009-2012 <i>Persons with some kind of old age care by type of care</i>	265
10.12	Ekonomiskt bistånd (mnkr) 1996-2011 <i>Social assistance</i>	266
10.14	Ekonomiskt bistånd, biståndshushåll och biståndstid 1995-2011 <i>Social assistance by type of household and time of assistance</i>	266
10.13	Hushåll och personer med ekonomiskt bistånd 1996-2011 <i>Households and persons with social assistance</i>	266
10.15	Hushåll med ekonomiskt bistånd efter hushållstyp 1990-2011 <i>Households with social assistance by type of household</i>	267
10.16	Personer med ekonomiskt bistånd i % av folkmängden i olika åldersgrupper 1990-2011 <i>Persons with social assistance by age</i>	267
10.17	Introduktionsersättning till flyktinghushåll efter hushållstyp 2010 och 2011 <i>Introductory assistance to refugee households by type of household</i>	268
10.18	Sommarvistelse för barn 1990-2011 <i>Holiday camps for children</i>	268
10.19	Insatser för barn och ungdom. Placeringar 2001-2011 <i>Child welfare. Placings</i>	268
10.20	Omhändertagande av barn och unga med sociala problem 2005-2011 <i>Social welfare. Children taken care of</i>	269
10.21	Personer 21- år med vissa insatser från individ- och familjeomsorgen (enl SoL) 2008-2011 <i>Persons 21- years with certain efforts from the Social Welfare Program</i>	270
10.22	Personer 21- år med vissa insatser från individ- och familjeomsorgen (enl SoL) 1 november 2011 <i>Persons 21- years with certain efforts from the Social Welfare Program</i>	271

## Utbildning, kultur, fritid och service

*Education, cultural life, leisure and service*

11.1	Elever i grundskolan samt i förskoleklasser höstterminerna 1990-2011 <i>Pupils in comprehensive school and in preschool classes</i>	275
------	--	-----

11.2	Elever som gått ut åk 9 vt 2006-2010 med övergång till gymnasieskolan <i>Pupils from comprehensive school entering integrated upper secondary school</i>	276
11.3	Elever som gått ut åk 9 vt 2009-2011 med behörighet att söka till gymnasieskolans nationella program <i>Pupils from comprehensive school qualified for integrated upper secondary school</i>	277
11.4	Elever i gymnasieskolan höstterminerna 1995-2011 <i>Pupils in integrated upper secondary school</i>	278
11.5	Elever i gymnasieskolan höstterminen 2011, kommunala utbildningar <i>Pupils in integrated upper secondary school</i>	278
11.6	Elever i gymnasieskolan höstterminen 2011, fristående utbildningar <i>Pupils in integrated upper secondary school</i>	279
11.7	Elever som gått ut gymnasieskolan vt 2008 med övergång till högskolan inom tre år <i>Pupils from integrated upper secondary school entering college</i>	279
11.8	Personer <sup>1</sup> i utbildning 2007-2010 <i>Students by type of education</i>	280
11.9	Personer i utbildning 2010 <i>Students by type of education</i>	281
11.10	Befolkningens (25-64 år) högsta utbildningsnivå 2009-2011 <i>Educational background</i>	282
11.11	Befolkningens (25-64 år) högsta utbildningsnivå 2011-12-31 <i>Educational background</i>	283
11.12	Studerande inom vuxenutbildningen och svenska för invandrare 2000-2011 <i>Pupils in municipal adult education etc</i>	283
11.13	Pedagogisk personal vid grundskolan under hösten 2000-2011. Stockholm <i>Pedagogic staff in comprehensive school</i>	284
11.14	Besök i större museer, bibliotek och andra kulturella institutioner 1995-2011 <i>Visits to larger museums, libraries etc</i>	285
11.15	Stadsbiblioteket 2000-2011 <i>City library</i>	286
11.16	Teaterföreställningar, konserter m m 2005-2010 <i>Theatre performances, concerts etc</i>	287
11.17	Bad 1985-2011 <i>Baths</i>	288
11.18	Idrottsanläggningar 1980-2011 <i>Sports grounds</i>	289
11.19	Stadens hamnar för fritidsbåtar 1980-2011 <i>Municipal yacht harbours</i>	289
11.20	Brand- och ambulansväsen 2005-2011 <i>Fire and ambulance service</i>	290
11.21	Anmälda brott 2000-2011 <i>Offences reported</i>	291

## Inkomster, skatter och priser

*Personal income, taxes and prices*

12.1	Medelinkomster för förvärvsarbete (16- år) efter näringsgren och kön 2010 <i>Mean income of the gainfully employed population by industry and sex</i>	295
12.2	Medelinkomster för förvärvsarbete utrikes födda (16- år) efter näringsgren och kön 2010 <i>Mean income of the gainfully employed foreign-born persons by industry and sex</i>	296
12.3	Medelinkomster (tkr) för familjer efter familjetyp och antal hemmavarande barn. Inkomståret 2010 <i>Income earners by category of family and income</i>	297
12.4	Medelinkomster för olika inkomstagare 2010 <i>Mean income</i>	298
12.5	Medelinkomster efter ålder och kön församlingsvis 2010 <i>Mean income by age, sex and parish</i>	299

12.6	Medelinkomster efter ålder och kön 2002-2010 <i>Mean income by age and sex</i>	300
12.7	Medelinkomster 2010 <i>Mean income</i>	300
12.8	Inkomsttagare efter ålder, kön, familjeställning och inkomst 2010 <i>Income earners by age, sex, marital status and income</i>	301
12.9	Inkomsttagare med inkomst av tjänst efter ersättningar och avdrag 1980-2010 <i>Income earners by receipts and deductions</i>	302
12.10	Kommunala skattesatser 1990-2012 <i>Local taxes</i>	304
12.11	Konsumentprisindex och prisbasbelopp 2001-2011 <i>Consumer price index etc</i>	305
12.12	Levnadskostnadsindex 1914–2011. (Årsmedeltal juli 1914 = 100) <i>Cost-of-living index, annual average</i>	305
12.13	Kronans köpkraft uttryckt i olika års penningvärde 1938–2011 <i>The purchasing power of the Sw. cr.</i>	307

## Allmänna val

### *Elections*

13.1	Kommunfullmäktigvalen 1988-2010 <i>Communal Council elections</i>	311
13.2	Kommunfullmäktigvalet 2010. Godkända valsedlar partivis i valkretsar och församlingar <i>Communal Council election. Party affiliation</i>	313
13.3	Kommunfullmäktigvalet 2010. Valda fullmäktige <i>Communal Council election. Members elected</i>	314
13.4	Valdeltagande i riksdags-, kommunfullmäktig- och landstingsvalen 1970–2010 <i>Participation in the elections to the Riksdag, the Communal Council and to the County Council</i>	315
13.5	Kommunfullmäktigvalet 2010. Valdeltagande i valkretsar och församlingar <i>Communal Council election. Entitled to vote and participation</i>	316
13.6	Riksdagsvalen 1988-2010 <i>Elections to the Riksdag</i>	317

## Stockholms län

### *The county of Stockholm*

14.1	Areal, folkmängd och befolkningstäthet i kommunerna 2011 <i>Area, population and population density</i>	320
14.2	Stockholms län <i>The County of Stockholm</i>	321
14.3	Folkmängd den 31 dec 1950-2011 enligt indelningen 2012-01-01 <i>Population</i>	322
14.4	Folkmängd efter ålder 2011-12-31 <i>Population by age</i>	324
14.5	Utrikes födda efter födelseland 2011-12-31 <i>Foreign-born persons by country of birth</i>	325
14.6	Folkmängdens förändringar 2011 <i>Population changes</i>	326
14.7	Folkmängdsförändring per 1 000 av medelfolkmängden kommunvis 2011 <i>Population changes by commune</i>	327
14.8	Flyttningar mellan kommuner 2011 <i>Migration within and between communes</i>	328
14.9	Flyttningar över kommungränsen 2011 <i>Migration</i>	328

14.10	Flyttningar 2011 <i>Migration</i>	330
14.11	Bostäder efter hustyp 2009–2011 <i>Dwellings by type of building</i>	331
14.12	Påbörjade bostäder i nya hus 2008-2011 <i>Dwellings started in new houses</i>	332
14.13	Nybyggda bostäder och rumsenheter 2007–2011 <i>Dwellings and room units new-constructed</i>	333
14.14	Nybyggda bostäder 1955–2011 <i>Dwellings completed</i>	333
14.15	Nybyggda bostäder efter hustyp och upplåtelseform 2011 <i>Dwellings completed by type of building and form of tenure</i>	334
14.16	Nybyggda bostäder efter storlek 2011 <i>Dwellings completed by size</i>	335
14.17	Registrerade bilar, bussar och motorcyklar m m den 31 dec 1990-2011 <i>Cars, buses and motor cycles registered</i>	336
14.18	Kollektivtrafiken uppdelad på trafikslag 2011 <i>Public transport, rolling stock and journeys</i>	336
14.19	Befolkning i åldrarna 15-74 år efter sysselsättningsstatus 2011 <i>Population by employment status</i>	337
14.20	Arbetskraftstal, frånvarotal och arbetslöshetstal 1975-2011 <i>Labour force investigations</i>	337
14.21	Arbetslösa och lediga platser 2001-2011 <i>Unemployment and vacancies</i>	338
14.22	Arbetslösa och lediga platser 1995–2011 <i>Unemployment and vacancies</i>	338
14.23	Lediga platser efter yrkesområde 2008-2011 <i>Vacancies by occupational group</i>	339
14.24	Sysselsatta efter näringsgren 2010-2011 <i>Employed persons by industry</i>	339
14.25	Sysselsatta efter näringsgren 2011 <i>Employed persons by industry</i>	340
14.26	Handel och service. Arbetsställen, anställda och omsättning 2011 <i>Trade and service. Establishments, employed persons and turnover</i>	341
14.27	Företagskonkurser branschvis efter antal anställda 2009-2011 <i>Bankruptcies by branch</i>	342
14.28	Skatteunderlag, skatteutjämningsbidrag och avgifter 2012 <i>Burden of local taxes</i>	343
14.29	Skatteintäkter och bidrag per invånare 2012 <i>Tax revenues</i>	344
14.30	Kommunernas skatteinkomster och bidrag 2012 <i>Revenue from municipal taxation</i>	345
14.31	Kommunala skattesatser 2010-2012 <i>Local taxes</i>	346
14.32	Anmälda brott 2000-2011 <i>Offences reported</i>	347

## Storstadsjämförelser

*Large cities compared*

15.1	Folkmängd 31 dec 1950–2011 <i>Population</i>	350
15.2	Folkmängd efter ålder och kön 2011-12-31 <i>Population by age and sex</i>	351

15.3	Folkmängd (%) efter ålder 2011-12-31 <i>Population by age</i>	352
15.4	Utrikes födda 2011-12-31 <i>Foreign-born persons</i>	353
15.5	Utländska medborgare 2011-12-31 <i>Aliens</i>	354
15.6	Folkmängdens förändringar 1996–2011 <i>Population changes</i>	355
15.7	Folkmängdens förändringar 2011 <i>Population changes</i>	355
15.8	Bostadsbyggande 2002-2011 <i>Housing construction</i>	356
15.9	Nybyggda bostäder efter storlek 2011 <i>Dwellings completed by size</i>	356
15.10	Befolkning i åldrarna 15-74 år efter sysselsättningsstatus 2011 <i>Population by employment status</i>	357
15.11	Förvärvsintensiteter (%) efter ålder och kön 2010 <i>Employment ratio</i>	358
15.12	Förvärvsarbetande dagbefolkning (1- tim) efter näringsgren och kön 2010 <i>Economically active population by industry</i>	358
15.13	Kostnader och nyckeltal för kommunala verksamheter 2011 <i>Costs and ratios for municipal activities</i>	359
15.14	Medelinkomster (kr) 2010 <i>Personal mean income</i>	359
15.15	Kommunala skattesatser 2012 <i>Local taxes</i>	360
15.16	Kommunfullmäktigvalet 2010 <i>Communal Council election</i>	360

## Nordisk översikt

### *Nordic survey*

16.1	Areal och befolkningstäthet 1 jan 2012 <i>Area and population density</i>	363
16.2	Folkmängd 1 jan 1971–2021 <i>Population</i>	363
16.3	Folkmängd efter ålder 1 jan 2012 <i>Population by age</i>	364
16.4	Folkmängd i regionerna 1 jan 2012 <i>Population in the regions</i>	364
16.5	Folkmängd (20– år) efter civilstånd 1 jan 2012. Män <i>Population by marital status. Men</i>	365
16.6	Folkmängd (20– år) efter civilstånd 1 jan 2012. Kvinnor <i>Population by marital status. Women</i>	365
16.7	Utländska medborgare 1 jan 2012 <i>Aliens</i>	366
16.8	Utländska medborgare i regionerna 1 jan 2012 <i>Foreign citizens in the regions</i>	366
16.9	Folkmängdsförändringar 2011 <i>Population changes</i>	367
16.10	Folkmängdsförändringar i regionerna 2011 <i>Population changes in the regions</i>	367
16.11	Flyttningsutbyte med riket och utlandet 2011 <i>Migration</i>	368

16.12	Medellivslängd 1901–2010 <i>Life expectancy at birth</i>	368
16.13	Bostadsstruktur 1 jan 2012 <i>Dwelling structure</i>	369
16.14	Färdigställda bostäder efter storlek 2011 <i>Dwellings completed by size</i>	370
16.15	Lokalyta (m <sup>2</sup> ) i nybyggda hus efter ändamål 2011 <i>Non-residential floor space in new buildings by purpose</i>	370
16.16	Hotell efter storlek 2011 <i>Hotels by size</i>	371
16.17	Flygtrafik 2011 <i>Air traffic</i>	371
16.18	Registrerade motorfordon i trafik 1 jan 2012 <i>Motor vehicles registered</i>	372
16.19	Antal personbilar per 1 000 invånare. 1 jan 2012 <i>Number of cars per 1 000 residents</i>	372
16.20	Arbetskraften efter ålder 1 jan 2011. Män <i>Employed labour force by age. Men</i>	373
16.21	Arbetskraften efter ålder 1 jan 2011. Kvinnor <i>Employed labour force by age. Women</i>	373
16.22	Antal arbetsplatser 1 jan 2011 <i>Number of working places</i>	374
16.23	Antal arbetsplatser i regionerna 1 jan 2011 <i>Number of working places in the regions</i>	374
16.24	Arbetslösa arbetssökande 20-64 år 2011 (årsmedeltal) <i>Unemployed persons (annual average)</i>	375
16.25	Utbildningsnivå hos befolkningen 25–64 år 1 jan 2011 <i>Educational background</i>	375
16.26	Andel (%) med utbildning i minst 13 år i regionerna 1 jan 2011 <i>Population with education for at least 13 years in the regions</i>	376
16.27	Kommunala val <i>Elections to local councils</i>	376





# STOCKHOLMS STADSDELSOMRÅDEN

*City districts*

## KOMMENTAR TILL TABELLERNÄ

Sedan 1997 är den kommunala servicen fördelad på politiska **stadsdelsnämnder**. En stadsdelsnämnds verksamhet administreras av en stadsdelsförvaltning. Dess geografiska verksamhetsområde utgör ett stadsdelsområde.

Ett **stadsdelsområde** omfattar ett antal stadsdelar, enligt vad som redovisas i årsbokens avsnitt: Areal, indelning och mark (tabellerna 2.2 och 2.4).

De ursprungliga **24** stadsdelsområdena slogs 1999 samman till **18** och år 2007 till **14**.

I detta avsnitt ges en översiktlig, jämförande statistik om Stockholms stadsdelsområden. För kommentarer till tabellinnehållet hänvisas till ingresserna till årsbokens ämnesvisa avsnitt.

## 1.1 Stockholms 14 stadsdelsområden

Stockholm by City district

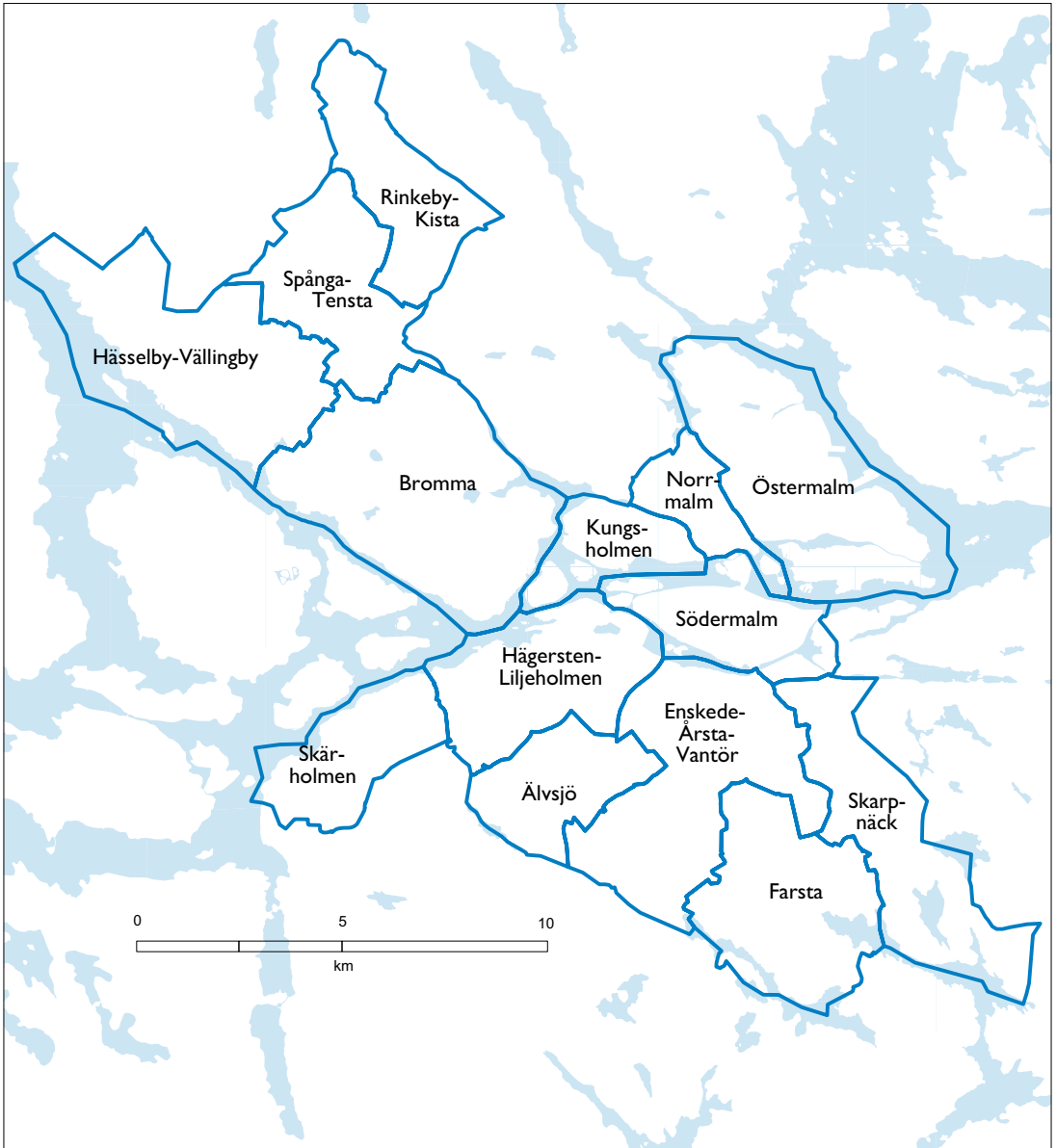

## 1.2 Folkmängd den 31 dec 2000-2021

Population

	2000	2005	2010	2011	Fördel.,%	Prognos	Fördel.,%
					2011	2021	2021
<b>Västerort</b>	<b>195 382</b>	<b>199 618</b>	<b>214 240</b>	<b>218 724</b>	<b>25,3</b>	<b>256 222</b>	<b>25,9</b>
Rinkeby-Kista	45 078	45 153	45 691	46 792	5,4	51 311	5,2
Spånga-Tensta	33 949	34 629	37 675	38 115	4,4	42 719	4,3
Hässelby-Vällingby	57 849	59 361	65 239	66 721	7,7	76 542	7,7
Bromma	58 506	60 475	65 635	67 096	7,8	85 650	8,7
<b>Inre staden</b>	<b>277 346</b>	<b>288 886</b>	<b>315 042</b>	<b>320 796</b>	<b>37,1</b>	<b>351 802</b>	<b>35,6</b>
Kungsholmen	52 245	54 673	61 047	63 120	7,3	71 295	7,2
Norrmalm	61 038	62 832	66 812	67 687	7,8	72 176	7,3
Östermalm	61 519	61 490	65 528	66 521	7,7	79 011	8
Södermalm	102 544	109 891	121 655	123 468	14,3	129 320	13,1
<b>Söderort</b>	<b>277 620</b>	<b>282 534</b>	<b>317 791</b>	<b>324 804</b>	<b>37,6</b>	<b>379 888</b>	<b>38,5</b>
Enskede-Årsta-Vantör	80 584	82 060	90 620	92 071	10,7	104 674	10,6
Skarpnäck	39 839	40 196	43 533	43 961	5,1	47 572	4,8
Farsta	45 447	46 009	50 750	51 987	6,0	59 945	6,1
Älvsjö	20 744	21 943	25 130	25 660	3,0	30 951	3,1
Hägersten-Liljeholmen	59 882	61 553	74 096	76 710	8,9	99 184	10
Skärholmen	31 124	30 773	33 662	34 415	4,0	37 562	3,8
<b>Hela staden</b>	<b>750 348</b>	<b>771 038</b>	<b>847 073</b>	<b>864 324</b>	<b>100</b>	<b>987 912</b>	<b>100</b>

Källa: SCB/Sweco

I Utarbetad av Sweco.

## 1.3 Medelålder 1985-2011

Mean age

	År						
	1985	1990	1995	2000	2005	2010	2011
<b>Västerort</b>	<b>38</b>	<b>38</b>	<b>37</b>	<b>37</b>	<b>37</b>	<b>37</b>	<b>37</b>
Rinkeby-Kista	31	33	33	33	34	35	35
Spånga-Tensta	34	34	34	34	35	35	35
Hässelby-Vällingby	39	40	40	40	40	38	38
Bromma	43	42	40	39	39	38	38
<b>Inre staden</b>	<b>45</b>	<b>43</b>	<b>41</b>	<b>41</b>	<b>41</b>	<b>40</b>	<b>40</b>
Kungsholmen	47	45	43	42	41	40	40
Norrmalm	43	42	40	40	40	39	39
Östermalm	46	46	43	43	42	42	41
Södermalm	43	42	40	41	40	40	40
<b>Söderort</b>	<b>42</b>	<b>41</b>	<b>40</b>	<b>40</b>	<b>39</b>	<b>38</b>	<b>38</b>
Enskede-Årsta-Vantör	43	42	41	40	39	38	37
Skarpnäck	42	39	38	38	38	37	37
Farsta	43	43	43	42	42	40	40
Älvsjö	41	40	40	39	39	38	38
Hägersten-Liljeholmen	43	42	41	40	40	38	37
Skärholmen	37	38	38	38	38	37	37
<b>Hela staden</b>	<b>42</b>	<b>41</b>	<b>40</b>	<b>39</b>	<b>39</b>	<b>38</b>	<b>38</b>

Källa: SCB/Sweco

Anm. Medelålder beräknad av Sweco ur befolkningsuppgifter per 1-årsklass.

## 1.4 Folkmängd efter ålder 2011-12-31

Population by age

	Ålder								
	0-5	6-9	10-12	13-15	16-19	20-64	65-79	80-	Samtliga
<b>Västerort</b>	<b>19 084</b>	<b>11 691</b>	<b>8 033</b>	<b>7 948</b>	<b>11 371</b>	<b>132 042</b>	<b>19 633</b>	<b>8 922</b>	<b>218 724</b>
Rinkeby-Kista	4 360	2 379	1 729	1 734	2 376	29 646	3 549	1 019	46 792
Spånga-Tensta	3 702	2 321	1 672	1 661	2 325	22 133	3 140	1 161	38 115
Hässelby-Vällingby	5 558	3 430	2 412	2 391	3 597	39 141	6 641	3 551	66 721
Bromma	5 464	3 561	2 220	2 162	3 073	41 122	6 303	3 191	67 096
<b>Inre staden</b>	<b>22 933</b>	<b>9 273</b>	<b>5 540</b>	<b>5 220</b>	<b>9 536</b>	<b>218 031</b>	<b>36 105</b>	<b>14 158</b>	<b>320 796</b>
Kungsholmen	4 602	1 562	888	793	1 424	44 582	6 550	2 719	63 120
Norrholm	5 290	1 905	1 138	1 075	1 987	46 914	6 986	2 392	67 687
Östermalm	4 193	1 970	1 252	1 096	2 091	42 787	9 041	4 091	66 521
Södermalm	8 848	3 836	2 262	2 256	4 034	83 748	13 528	4 956	123 468
<b>Söderort</b>	<b>28 188</b>	<b>14 055</b>	<b>8 783</b>	<b>8 739</b>	<b>14 294</b>	<b>207 076</b>	<b>27 988</b>	<b>15 681</b>	<b>324 804</b>
Enskede-Årsta-Vantör	7 696	3 849	2 423	2 489	4 059	59 642	7 258	4 655	92 071
Skarpnäck	3 809	1 915	1 202	1 159	1 978	28 888	3 275	1 735	43 961
Farsta	4 186	2 199	1 377	1 447	2 419	31 520	5 436	3 403	51 987
Älvsjö	2 517	1 494	922	849	1 345	14 923	2 416	1 194	25 660
Hägersten-Liljeholmen	7 039	2 890	1 613	1 571	2 487	51 686	6 210	3 214	76 710
Skärholmen	2 941	1 708	1 246	1 224	2 006	20 417	3 393	1 480	34 415
<b>Hela staden</b>	<b>70 205</b>	<b>35 019</b>	<b>22 356</b>	<b>21 907</b>	<b>35 201</b>	<b>557 149</b>	<b>83 726</b>	<b>38 761</b>	<b>864 324</b>
<i>Fördelning, %</i>									
<b>Västerort</b>	<b>8,7</b>	<b>5,3</b>	<b>3,7</b>	<b>3,6</b>	<b>5,2</b>	<b>60,4</b>	<b>9,0</b>	<b>4,1</b>	<b>100</b>
Rinkeby-Kista	9,3	5,1	3,7	3,7	5,1	63,4	7,6	2,2	100
Spånga-Tensta	9,7	6,1	4,4	4,4	6,1	58,1	8,2	3,0	100
Hässelby-Vällingby	8,3	5,1	3,6	3,6	5,4	58,7	10,0	5,3	100
Bromma	8,1	5,3	3,3	3,2	4,6	61,3	9,4	4,8	100
<b>Inre staden</b>	<b>7,1</b>	<b>2,9</b>	<b>1,7</b>	<b>1,6</b>	<b>3,0</b>	<b>68,0</b>	<b>11,3</b>	<b>4,4</b>	<b>100</b>
Kungsholmen	7,3	2,5	1,4	1,3	2,3	70,6	10,4	4,3	100
Norrholm	7,8	2,8	1,7	1,6	2,9	69,3	10,3	3,5	100
Östermalm	6,3	3,0	1,9	1,6	3,1	64,3	13,6	6,1	100
Södermalm	7,2	3,1	1,8	1,8	3,3	67,8	11,0	4,0	100
<b>Söderort</b>	<b>8,7</b>	<b>4,3</b>	<b>2,7</b>	<b>2,7</b>	<b>4,4</b>	<b>63,8</b>	<b>8,6</b>	<b>4,8</b>	<b>100</b>
Enskede-Årsta-Vantör	8,4	4,2	2,6	2,7	4,4	64,8	7,9	5,1	100
Skarpnäck	8,7	4,4	2,7	2,6	4,5	65,7	7,4	3,9	100
Farsta	8,1	4,2	2,6	2,8	4,7	60,6	10,5	6,5	100
Älvsjö	9,8	5,8	3,6	3,3	5,2	58,2	9,4	4,7	100
Hägersten-Liljeholmen	9,2	3,8	2,1	2,0	3,2	67,4	8,1	4,2	100
Skärholmen	8,5	5,0	3,6	3,6	5,8	59,3	9,9	4,3	100
<b>Hela staden</b>	<b>8,1</b>	<b>4,1</b>	<b>2,6</b>	<b>2,5</b>	<b>4,1</b>	<b>64,5</b>	<b>9,7</b>	<b>4,5</b>	<b>100</b>

Källa: SCB/Sweco

1.5 Prognos 2012<sup>1</sup>. Folkmängd efter ålder 2021-12-31

Prognosis. Population by age

	Ålder								Samtliga
	0-5	6-9	10-12	13-15	16-19	20-64	65-79	80-	
<b>Västerort</b>	<b>20 304</b>	<b>13 698</b>	<b>10 399</b>	<b>10 061</b>	<b>12 745</b>	<b>153 040</b>	<b>27 020</b>	<b>8 955</b>	<b>256 222</b>
Rinkeby-Kista	4 429	2 737	1 995	1 873	2 454	31 554	5 088	1 183	51 311
Spånga-Tensta	3 663	2 487	1 883	1 846	2 434	25 443	3 768	1 195	42 719
Hässelby-Vällingby	5 946	4 245	3 263	3 187	3 910	44 750	8 322	2 918	76 542
Bromma	6 266	4 230	3 258	3 156	3 947	51 293	9 841	3 659	85 650
<b>Inre staden</b>	<b>22 706</b>	<b>11 605</b>	<b>8 202</b>	<b>7 597</b>	<b>10 439</b>	<b>230 265</b>	<b>47 021</b>	<b>13 966</b>	<b>351 802</b>
Kungsholmen	4 694	2 257	1 544	1 356	1 777	47 882	9 111	2 676	71 295
Norrmalm	4 883	2 317	1 676	1 558	2 149	48 388	8 944	2 261	72 176
Östermalm	4 968	2 596	1 831	1 724	2 484	50 400	11 109	3 898	79 011
Södermalm	8 162	4 434	3 150	2 960	4 029	83 596	17 858	5 130	129 320
<b>Söderort</b>	<b>30 519</b>	<b>18 792</b>	<b>13 588</b>	<b>12 493</b>	<b>15 327</b>	<b>236 279</b>	<b>39 373</b>	<b>13 517</b>	<b>379 888</b>
Enskede-Årsta-Vantör	8 056	4 845	3 507	3 247	4 196	67 230	10 136	3 457	104 674
Skarpnäck	3 709	2 403	1 744	1 573	1 888	30 046	4 982	1 227	47 572
Farsta	4 550	3 018	2 185	2 076	2 528	35 932	6 841	2 815	59 945
Älvsjö	2 505	1 813	1 393	1 322	1 501	17 537	3 495	1 385	30 951
Hägersten-Liljeholmen	8 664	4 687	3 223	2 788	3 255	63 083	10 333	3 153	99 184
Skärholmen	3 035	2 025	1 537	1 487	1 960	22 452	3 586	1 480	37 562
<b>Hela staden</b>	<b>73 530</b>	<b>44 094</b>	<b>32 189</b>	<b>30 151</b>	<b>38 511</b>	<b>619 585</b>	<b>113 414</b>	<b>36 438</b>	<b>987 912</b>
<i>Fördelning, %</i>									
<b>Västerort</b>	<b>7,9</b>	<b>5,3</b>	<b>4,1</b>	<b>3,9</b>	<b>5,0</b>	<b>59,7</b>	<b>10,5</b>	<b>3,5</b>	<b>100</b>
Rinkeby-Kista	8,6	5,3	3,9	3,7	4,8	61,5	9,9	2,3	100
Spånga-Tensta	8,6	5,8	4,4	4,3	5,7	59,6	8,8	2,8	100
Hässelby-Vällingby	7,8	5,5	4,3	4,2	5,1	58,5	10,9	3,8	100
Bromma	7,3	4,9	3,8	3,7	4,6	59,9	11,5	4,3	100
<b>Inre staden</b>	<b>6,5</b>	<b>3,3</b>	<b>2,3</b>	<b>2,2</b>	<b>3,0</b>	<b>65,5</b>	<b>13,4</b>	<b>4,0</b>	<b>100</b>
Kungsholmen	6,6	3,2	2,2	1,9	2,5	67,2	12,8	3,8	100
Norrmalm	6,8	3,2	2,3	2,2	3,0	67,0	12,4	3,1	100
Östermalm	6,3	3,3	2,3	2,2	3,1	63,8	14,1	4,9	100
Södermalm	6,3	3,4	2,4	2,3	3,1	64,6	13,8	4,0	100
<b>Söderort</b>	<b>8,0</b>	<b>4,9</b>	<b>3,6</b>	<b>3,3</b>	<b>4,0</b>	<b>62,2</b>	<b>10,4</b>	<b>3,6</b>	<b>100</b>
Enskede-Årsta-Vantör	7,7	4,6	3,4	3,1	4,0	64,2	9,7	3,3	100
Skarpnäck	7,8	5,1	3,7	3,3	4,0	63,2	10,5	2,6	100
Farsta	7,6	5,0	3,6	3,5	4,2	59,9	11,4	4,7	100
Älvsjö	8,1	5,9	4,5	4,3	4,8	56,7	11,3	4,5	100
Hägersten-Liljeholmen	8,7	4,7	3,2	2,8	3,3	63,6	10,4	3,2	100
Skärholmen	8,1	5,4	4,1	4,0	5,2	59,8	9,5	3,9	100
<b>Hela staden</b>	<b>7,4</b>	<b>4,5</b>	<b>3,3</b>	<b>3,1</b>	<b>3,9</b>	<b>62,7</b>	<b>11,5</b>	<b>3,7</b>	<b>100</b>

Källa: SCB/Sweco

Utarbetad av Sweco.

## 1.6 Folkmängd 2011 och prognos 2021<sup>1</sup>

Population

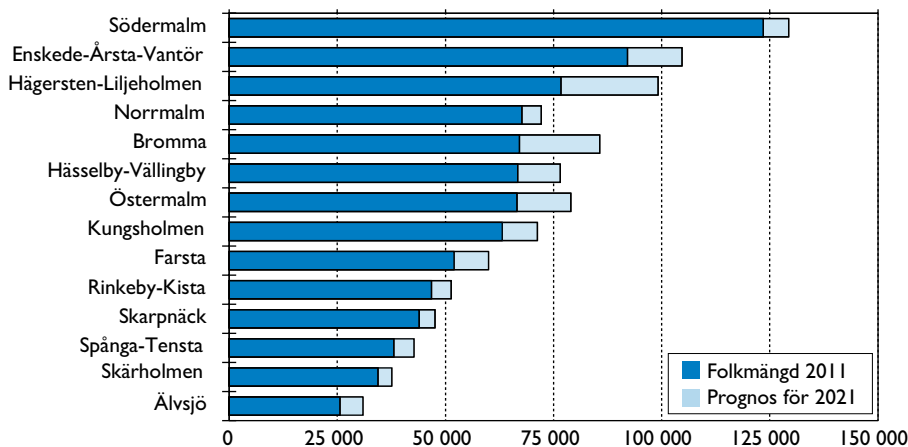

Källa: SCB/Sweco

<sup>1</sup>Utarbetad av Sweco

## 1.7 Utrikes födda och födda i Sverige med två föräldrar födda utomlands 2011-12-31

Foreign-born persons and persons born in Sweden with two parents born abroad

	Utrikes födda	Födda i Sverige Båda föräldrarna födda utomlands			Summa	Totalt Utrikes födda och födda i Sverige		Hela folkmängden
		I samma land	I olika länder	% av hela folkmängden				
<b>Västerort</b>	<b>68 511</b>	<b>19 911</b>	<b>5 974</b>	<b>25 885</b>	<b>94 396</b>	<b>43,2</b>	<b>218 724</b>	
Rinkeby-Kista	26 399	8 242	2 336	10 578	36 977	79,0	46 792	
Spånga-Tensta	14 829	5 265	1 399	6 664	21 493	56,4	38 115	
Hässelby-Vällingby	17 745	4 785	1 491	6 276	24 021	36,0	66 721	
Bromma	9 538	1 619	748	2 367	11 905	17,7	67 096	
<b>Inre staden</b>	<b>48 660</b>	<b>7 282</b>	<b>3 877</b>	<b>11 159</b>	<b>59 819</b>	<b>18,6</b>	<b>320 796</b>	
Kungsholmen	9 293	1 452	748	2 200	11 493	18,2	63 120	
Norrmalm	10 793	1 694	853	2 547	13 340	19,7	67 687	
Östermalm	11 357	1 271	734	2 005	13 362	20,1	66 521	
Södermalm	17 217	2 865	1 542	4 407	21 624	17,5	123 468	
<b>Söderort</b>	<b>77 868</b>	<b>18 621</b>	<b>6 989</b>	<b>25 610</b>	<b>103 478</b>	<b>31,9</b>	<b>324 804</b>	
Enskede-Årsta-Vantör	23 317	5 388	2 021	7 409	30 726	33,4	92 071	
Skarpnäck	9 098	1 896	906	2 802	11 900	27,1	43 961	
Farsta	12 009	2 775	1 088	3 863	15 872	30,5	51 987	
Älvsjö	3 987	1 019	385	1 404	5 391	21,0	25 660	
Hägersten-Liljeholmen	12 966	2 559	1 237	3 796	16 762	21,9	76 710	
Skärholmen	16 491	4 984	1 352	6 336	22 827	66,3	34 415	
<b>Hela staden</b>	<b>195 039</b>	<b>45 814</b>	<b>16 840</b>	<b>62 654</b>	<b>257 693</b>	<b>29,8</b>	<b>864 324</b>	

Källa: SCB/Sweco

Definition för utländsk bakgrund: En person har utländsk bakgrund om han eller hon är född utomlands eller född i Sverige med två utrikesfödda föräldrar.

## 1.8 Utrikes födda och födda i Sverige med två utrikesfödda föräldrar 2011-12-31 efter ländergrupper

Foreign-born persons and persons born in Sweden with both parents born abroad by country

	Norden utom Sverige	Europa utom Norden	Afrika	Nord- amerika	Syd- amerika	Asien	Övriga	Samtliga
<b>Västerort</b>	<b>7 613</b>	<b>17 073</b>	<b>22 002</b>	<b>1 386</b>	<b>4 801</b>	<b>40 994</b>	<b>527</b>	<b>94 396</b>
Rinkeby-Kista	1 549	5 260	10 567	331	1 658	17 480	132	36 977
Spånga-Tensta	1 223	3 134	6 269	144	894	9 763	66	21 493
Hässelby-Vällingby	2 421	4 738	4 254	459	1 394	10 598	157	24 021
Bromma	2 420	3 941	912	452	855	3 153	172	11 905
<b>Inre staden</b>	<b>11 423</b>	<b>22 530</b>	<b>3 033</b>	<b>3 118</b>	<b>3 884</b>	<b>14 451</b>	<b>1 380</b>	<b>59 819</b>
Kungsholmen	2 320	4 152	591	588	782	2 786	274	11 493
Norrmalm	2 360	5 279	587	704	787	3 292	331	13 340
Östermalm	2 140	5 130	577	710	648	3 861	296	13 362
Södermalm	4 603	7 969	1 278	1 116	1 667	4 512	479	21 624
<b>Söderort</b>	<b>11 864</b>	<b>28 020</b>	<b>15 787</b>	<b>2 424</b>	<b>9 074</b>	<b>35 287</b>	<b>1 022</b>	<b>103 478</b>
Enskede-Årsta-Vantör	3 365	8 309	5 207	732	3 018	9 794	301	30 726
Skarpnäck	1 610	3 558	1 706	333	1 149	3 378	166	11 900
Farsta	2 046	4 123	2 587	426	1 662	4 876	152	15 872
Ålvsjö	937	1 602	627	107	473	1 592	53	5 391
Hägersten-Liljeholmen	2 955	5 553	1 636	531	1 338	4 499	250	16 762
Skärholmen	951	4 875	4 024	295	1 434	11 148	100	22 827
<b>Hela staden</b>	<b>30 900</b>	<b>67 623</b>	<b>40 822</b>	<b>6 928</b>	<b>17 759</b>	<b>90 732</b>	<b>2 929</b>	<b>257 693</b>

Källa: SCB/Sweco

Definition för utländsk bakgrund: En person har utländsk bakgrund om han eller hon är född utomlands eller född i Sverige med två utrikesfödda föräldrar. I övriga ingår även f.d. Sovjetunionen (upphörde 1991).

## 1.9 Utrikes födda samt utländska medborgare 2011-12-31

Foreign-born persons and aliens

	Utr.födda				Utl. medb.		
	Utl. medb.	Sv. medb.	Totalt	därav sv. medb., %	Födda i utl.	Födda i Sv.	Totalt
<b>Västerort</b>	<b>27 760</b>	<b>40 751</b>	<b>68 511</b>	<b>59,5</b>	<b>27 760</b>	<b>3 281</b>	<b>31 041</b>
Rinkeby-Kista	10 852	15 547	26 399	58,9	10 852	1 242	12 094
Spånga-Tensta	5 799	9 030	14 829	60,9	5 799	683	6 482
Hässelby-Vällingby	7 033	10 712	17 745	60,4	7 033	945	7 978
Bromma	4 076	5 462	9 538	57,3	4 076	411	4 487
<b>Inre staden</b>	<b>21 380</b>	<b>27 280</b>	<b>48 660</b>	<b>56,1</b>	<b>21 380</b>	<b>1 978</b>	<b>23 358</b>
Kungsholmen	3 825	5 468	9 293	58,8	3 825	361	4 186
Norrmalm	4 617	6 176	10 793	57,2	4 617	433	5 050
Östermalm	5 929	5 428	11 357	47,8	5 929	403	6 332
Södermalm	7 009	10 208	17 217	59,3	7 009	781	7 790
<b>Söderort</b>	<b>30 335</b>	<b>47 533</b>	<b>77 868</b>	<b>61,0</b>	<b>30 335</b>	<b>3 423</b>	<b>33 758</b>
Enskede-Årsta-Vantör	9 259	14 058	23 317	60,3	9 259	1 020	10 279
Skarpnäck	3 750	5 348	9 098	58,8	3 750	429	4 179
Farsta	4 464	7 545	12 009	62,8	4 464	541	5 005
Ålvsjö	1 429	2 558	3 987	64,2	1 429	235	1 664
Hägersten-Liljeholmen	5 338	7 628	12 966	58,8	5 338	602	5 940
Skärholmen	6 095	10 396	16 491	63,0	6 095	596	6 691
<b>Hela staden</b>	<b>79 475</b>	<b>115 564</b>	<b>195 039</b>	<b>59,3</b>	<b>79 475</b>	<b>8 682</b>	<b>88 157</b>

Källa: SCB/Sweco



## 1.10 Utrikes födda efter vistelsetid 2011-12-31

Foreign-born persons by staying-time

	Utrikes födda efter vistelsetid											Summa	
	0 år	1 år	2 år	3 år	4 år	5 år	6 år	7 år	8 år	9 år	10 år eller fler		Uppgift saknas
<b>Västerort</b>	<b>4 135</b>	<b>3 905</b>	<b>3 717</b>	<b>3 449</b>	<b>3 499</b>	<b>3 436</b>	<b>1 868</b>	<b>1 694</b>	<b>1 717</b>	<b>1 687</b>	<b>38 401</b>	<b>1 003</b>	<b>68 511</b>
Rinkeby-Kista	1 643	1 625	1 514	1 368	1 427	1 325	736	618	650	619	14 595	279	26 399
Spånga-Tensta	825	803	878	712	742	737	418	289	342	330	8 556	197	14 829
Hässelby-Vällingby	951	887	829	917	937	1 013	496	569	536	534	9 785	291	17 745
Bromma	716	590	496	452	393	361	218	218	189	204	5 465	236	9 538
<b>Inre staden</b>	<b>3 921</b>	<b>3 358</b>	<b>2 882</b>	<b>2 440</b>	<b>2 059</b>	<b>1 566</b>	<b>994</b>	<b>887</b>	<b>820</b>	<b>721</b>	<b>27 634</b>	<b>1 378</b>	<b>48 660</b>
Kungsholmen	743	520	492	446	361	302	186	176	154	151	5 521	241	9 293
Norrmalm	923	695	606	493	425	346	220	206	183	158	6 289	249	10 793
Östermalm	1 041	1 121	956	757	627	453	249	195	186	158	5 235	379	11 357
Södermalm	1 214	1 022	828	744	646	465	339	310	297	254	10 589	509	17 217
<b>Söderort</b>	<b>4 252</b>	<b>4 005</b>	<b>4 005</b>	<b>3 542</b>	<b>3 735</b>	<b>3 502</b>	<b>2 139</b>	<b>1 879</b>	<b>1 994</b>	<b>2 017</b>	<b>45 161</b>	<b>1 637</b>	<b>77 868</b>
Enskede-Årsta-Vantör	1 445	1 252	1 278	1 084	1 094	1 049	700	652	661	645	12 961	499	23 320
Skarpnäck	513	525	449	401	475	353	247	190	203	220	5 313	209	9 098
Farsta	522	579	583	492	527	607	338	294	333	278	7 167	286	12 006
Ålvsjö	170	178	160	165	135	148	76	81	91	107	2 576	100	3 987
Hägersten-Liljeholmen	728	661	678	674	584	444	329	276	231	229	7 828	304	12 966
Skärholmen	874	810	857	726	920	901	449	386	475	538	9 316	239	16 491
<b>Hela staden</b>	<b>12 308</b>	<b>11 268</b>	<b>10 604</b>	<b>9 431</b>	<b>9 293</b>	<b>8 504</b>	<b>5 001</b>	<b>4 460</b>	<b>4 531</b>	<b>4 425</b>	<b>111 196</b>	<b>4 018</b>	<b>195 039</b>
därav svenska medborgare	1 039	967	969	1 278	1 754	2 742	2 404	2 592	2 923	3 222	92 041	3 633	117 575

Källa: SCB/Sweco

## 1.11 Utländska medborgare den 31 dec 2000-2011

Aliens

	2000	2005	2010	2011	% av befolkningen			
					2000	2005	2010	2011
<b>Västerort</b>	<b>28 373</b>	<b>24 668</b>	<b>29 499</b>	<b>31 041</b>	<b>14,5</b>	<b>12,4</b>	<b>13,8</b>	<b>14,2</b>
Rinkeby-Kista	12 861	10 386	11 532	12 094	28,5	23,0	25,2	25,8
Spånga-Tensta	7 274	5 316	6 234	6 482	21,4	15,4	16,5	17,0
Hässelby-Vällingby	4 855	5 423	7 464	7 978	8,4	9,1	11,4	12,0
Bromma	3 383	3 543	4 269	4 487	5,8	5,9	6,5	6,7
<b>Inre staden</b>	<b>18 227</b>	<b>18 409</b>	<b>21 825</b>	<b>23 358</b>	<b>6,6</b>	<b>6,4</b>	<b>6,9</b>	<b>7,3</b>
Kungsholmen	3 124	3 224	3 786	4 186	6,6	5,9	6,2	6,6
Norrmalm	4 398	4 278	4 758	5 050	7,2	6,8	7,1	7,5
Östermalm	4 479	4 432	5 965	6 332	7,3	7,2	9,1	9,5
Södermalm	6 226	6 475	7 316	7 790	6,1	5,9	6,0	6,3
<b>Söderort</b>	<b>28 061</b>	<b>25 595</b>	<b>32 366</b>	<b>33 758</b>	<b>10,1</b>	<b>9,1</b>	<b>10,2</b>	<b>10,4</b>
Enskede-Årsta-Vantör	8 111	7 700	9 783	10 279	10,1	9,4	10,8	11,2
Skarpnäck	3 691	3 452	4 109	4 179	9,3	8,6	9,4	9,5
Farsta	4 032	3 855	4 867	5 005	8,9	8,4	9,6	9,6
Ålvsjö	1 367	1 470	1 603	1 664	6,6	6,7	6,4	6,5
Hägersten-Liljeholmen	5 011	4 390	5 718	5 940	8,4	7,1	7,7	7,7
Skärholmen	5 849	4 728	6 286	6 691	18,8	15,4	18,7	19,4
<b>Hela staden</b>	<b>74 661</b>	<b>68 672</b>	<b>83 690</b>	<b>88 157</b>	<b>10,0</b>	<b>8,9</b>	<b>9,9</b>	<b>10,2</b>

Källa: SCB/Sweco

### 1.12 Utländska medborgare samt svenska medborgare födda utrikes den 31 dec 2000-2011

Foreign-born persons and aliens

	2000	2005	2010	2011	% av befolkningen			
					2000	2005	2010	2011
<b>Västerort</b>	<b>56 332</b>	<b>59 184</b>	<b>69 177</b>	<b>71 792</b>	<b>28,8</b>	<b>29,6</b>	<b>32,3</b>	<b>32,8</b>
Rinkeby-Kista	24 915	24 791	26 753	27 641	55,3	54,9	58,6	59,1
Spånga-Tensta	13 835	13 305	15 163	15 512	40,8	38,4	40,2	40,7
Hässelby-Vällingby	10 527	13 209	17 730	18 690	18,2	22,3	27,2	28,0
Bromma	7 055	7 879	9 531	9 949	12,1	13,0	14,5	14,8
<b>Inre staden</b>	<b>37 739</b>	<b>40 800</b>	<b>48 332</b>	<b>50 638</b>	<b>13,6</b>	<b>14,1</b>	<b>15,3</b>	<b>15,8</b>
Kungsholmen	6 667	7 429	8 991	9 654	12,8	13,6	14,7	15,3
Norrmalm	8 855	9 302	10 738	11 226	14,5	14,8	16,1	16,6
Östermalm	8 844	9 257	11 338	11 760	14,4	15,1	17,3	17,7
Södermalm	13 373	14 812	17 265	17 998	13,0	13,5	14,2	14,6
<b>Söderort</b>	<b>57 603</b>	<b>62 869</b>	<b>78 473</b>	<b>81 291</b>	<b>20,7</b>	<b>22,3</b>	<b>24,7</b>	<b>25,0</b>
Enskede-Årsta-Vantör	16 663	18 777	23 463	24 337	20,7	22,9	25,9	26,4
Skarpnäck	7 415	7 993	9 445	9 527	18,6	19,9	21,7	21,7
Farsta	8 589	9 606	12 082	12 550	18,9	20,9	23,8	24,1
Ålvsjö	2 954	3 387	4 070	4 222	14,2	15,4	16,2	16,5
Hägersten-Liljeholmen	9 988	10 101	12 984	13 568	16,7	16,4	17,5	17,7
Skärholmen	11 994	13 005	16 429	17 087	38,5	42,3	48,8	49,6
<b>Hela staden</b>	<b>151 674</b>	<b>162 853</b>	<b>195 982</b>	<b>203 721</b>	<b>20,2</b>	<b>21,1</b>	<b>23,1</b>	<b>23,6</b>

Källa: SCB/Sweco

### 1.13 Utländska medborgare samt svenska medborgare födda utrikes områdesvis 2011

Foreign-born persons and aliens by City district

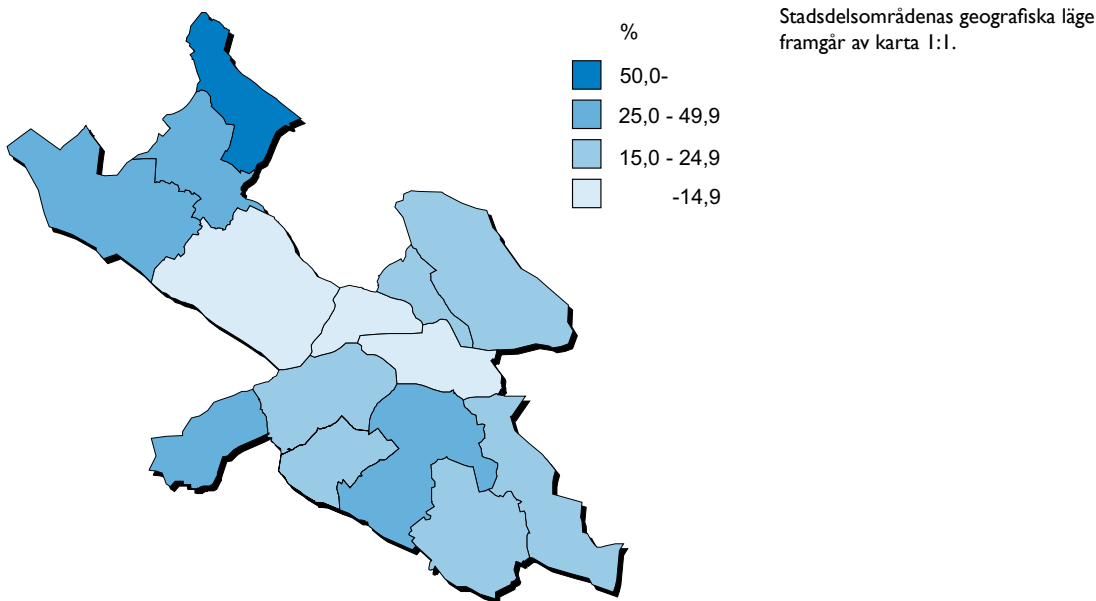

Källa: SCB/Sweco

### 1.14 Folkmängdens årliga förändring 1995-2011

Population changes

	1995	2000	2005	2009	2010	2011
<b>Västerort</b>	<b>1 648</b>	<b>2 285</b>	<b>1 079</b>	<b>2 680</b>	<b>3 737</b>	<b>4 484</b>
Rinkeby-Kista	679	1 015	-490	55	824	1 101
Spånga-Tensta	151	597	151	877	496	440
Hässelby-Vällingby	288	402	565	756	1 311	1 482
Bromma	530	271	853	992	1 106	1 461
<b>Inre staden</b>	<b>3 241</b>	<b>1 349</b>	<b>3 060</b>	<b>6 415</b>	<b>6 122</b>	<b>5 754</b>
Kungsholmen	729	-71	390	1 585	2 181	2 073
Norrmalm	902	649	634	1 434	1 081	875
Östermalm	625	309	322	1 506	1 047	993
Södermalm	985	462	1 714	1 890	1 813	1 813
<b>Söderort</b>	<b>2 603</b>	<b>3 011</b>	<b>1 855</b>	<b>10 202</b>	<b>7 797</b>	<b>7 013</b>
Enskede-Årsta-Vantör	473	730	629	2 076	1 585	1 451
Skarpnäck	572	403	-52	1 327	824	428
Farsta	486	554	338	1 412	1 343	1 237
Ålvsjö	53	215	653	836	631	530
Hägersten-Liljeholmen	864	556	397	4 077	2 773	2 614
Skärholmen	155	553	-110	474	641	753
<b>Hela staden</b>	<b>7 492</b>	<b>6 645</b>	<b>5 994</b>	<b>19 297</b>	<b>17 656</b>	<b>17 251</b>

Källa: SCB/Sweco

### 1.15 Folkmängdsförändring 2011 per 1 000 av folkmängden 2010 områdesvis

Population changes by City district

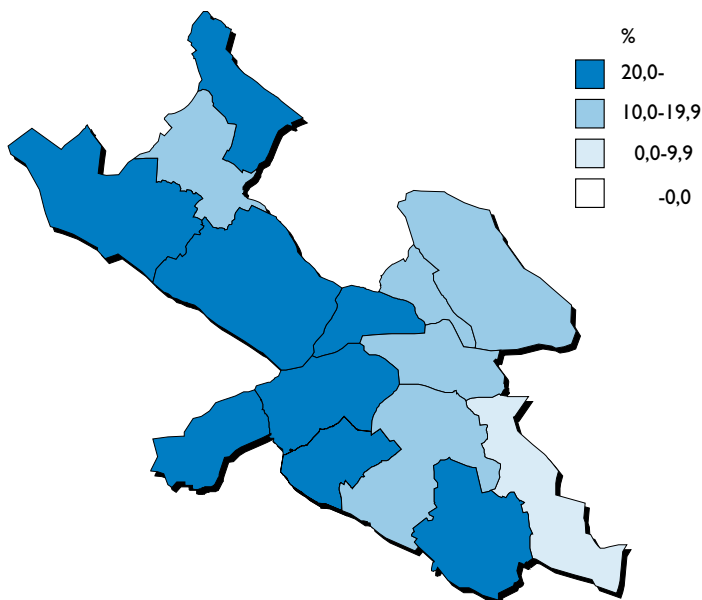

Stadsdelsområdenas geografiska läge framgår av karta 1:1.

Källa: SCB/Sweco

I.16 **Folkmängdens nettoförändringar 2011**

Population changes

	Födelse- netto	Flyttningsnetto gentemot			Totalt	Juste- ringar <sup>1</sup>	Folkmängds- förändring
		Annan del av staden	Övriga länet och riket	Utlandet			
<b>Västerort</b>	<b>1 452</b>	<b>-97</b>	<b>138</b>	<b>2 953</b>	<b>2 994</b>	<b>38</b>	<b>4 484</b>
Rinkeby-Kista	515	-342	-264	1 193	587	-1	1 101
Spånga-Tensta	368	-384	-185	614	45	27	440
Hässelby-Vällingby	259	313	188	714	1 215	8	1 482
Bromma	310	316	399	432	1 147	4	1 461
<b>Inre staden</b>	<b>2 825</b>	<b>-1 310</b>	<b>2 281</b>	<b>1 845</b>	<b>2 816</b>	<b>113</b>	<b>5 754</b>
Kungsholmen	672	248	784	336	1 368	33	2 073
Norrmalm	889	-599	100	461	-38	24	875
Östermalm	254	-269	673	308	712	27	993
Södermalm	1 010	-690	724	740	774	29	1 813
<b>Söderort</b>	<b>2 401</b>	<b>1 407</b>	<b>298</b>	<b>2 875</b>	<b>4 580</b>	<b>32</b>	<b>7 013</b>
Enskede-Årsta-Vantör	581	-133	10	953	830	40	1 451
Skarpnäck	366	-37	-235	330	58	4	428
Farsta	126	442	304	359	1 105	6	1 237
Ålvsjö	136	398	-90	82	390	4	530
Hägersten-Liljeholmen	986	824	335	492	1 651	-23	2 614
Skärholmen	206	-87	-26	659	546	1	753
<b>Hela staden</b>	<b>6 678</b>	<b>0</b>	<b>2 717</b>	<b>7 673</b>	<b>10 390</b>	<b>183</b>	<b>17 251</b>

Källa: SCB/Sweco

<sup>1</sup> Under året inkomna aviseringar som hänförs till tidigare år, rättningar av tidigare aviseringar eller överföringar till och från obefintligregistret (fastställd folkmängdsändring minus övriga ändringsposter).

I.17 **Födda och döda 2009-2011**

Births and deaths

	Födda			Döda			Födelsenetto		
	2009	2010	2011	2009	2010	2011	2009	2010	2011
<b>Västerort</b>	<b>3 119</b>	<b>3 128</b>	<b>3 024</b>	<b>1 514</b>	<b>1 505</b>	<b>1 572</b>	<b>1 605</b>	<b>1 623</b>	<b>1 452</b>
Rinkeby-Kista	729	775	750	249	244	235	480	531	515
Spånga-Tensta	613	582	560	210	193	192	403	389	368
Hässelby-Vällingby	820	880	838	534	563	579	286	317	259
Bromma	957	891	876	521	505	566	436	386	310
<b>Inre staden</b>	<b>5 267</b>	<b>5 482</b>	<b>5 429</b>	<b>2 654</b>	<b>2 643</b>	<b>2 604</b>	<b>2 613</b>	<b>2 839</b>	<b>2 825</b>
Kungsholmen	1 092	1 188	1 201	505	501	529	587	687	672
Norrmalm	1 342	1 360	1 299	475	411	410	867	949	889
Östermalm	912	935	881	644	624	627	268	311	254
Södermalm	1 921	1 999	2 048	1 030	1 107	1 038	891	892	1 010
<b>Söderort</b>	<b>4 881</b>	<b>5 286</b>	<b>5 167</b>	<b>2 803</b>	<b>2 835</b>	<b>2 766</b>	<b>2 078</b>	<b>2 451</b>	<b>2 401</b>
Enskede-Årsta-Vantör	1 467	1 536	1 419	757	809	838	710	727	581
Skarpnäck	665	734	693	358	344	327	307	390	366
Farsta	624	693	689	595	582	563	29	111	126
Ålvsjö	355	386	352	200	245	216	155	141	136
Hägersten-Liljeholmen	1 303	1 461	1 541	623	546	555	680	915	986
Skärholmen	467	476	473	270	309	267	197	167	206
<b>Hela staden</b>	<b>13 267</b>	<b>13 896</b>	<b>13 620</b>	<b>6 971</b>	<b>6 983</b>	<b>6 942</b>	<b>6 296</b>	<b>6 913</b>	<b>6 678</b>

Källa: SCB/Sweco

## 1.18 Fruksamhet efter ålder och medelålder vid första barn 2011

Fertility by mothers age. Total fertility rate. Average age at first born child

	Födda per 1 000 kvinnor i åldern							Totalt 15-49	Summerad frukt- samhet	Förstföderskors medelålder	
	15-19	20-24	25-29	30-34	35-39	40-44	45-49			2010	2011
<b>Västerort</b>	<b>4</b>	<b>40</b>	<b>97</b>	<b>128</b>	<b>89</b>	<b>27</b>	<b>3</b>	<b>56</b>	<b>1937</b>	<b>28,7</b>	<b>29,1</b>
Rinkeby-Kista	6	61	111	115	73	35	9	64	2035	27,9	27,5
Spånga-Tensta	5	49	123	129	96	26	4	60	2181	27,3	28,6
Hässelby-Vällingby	3	38	106	130	77	23	1	53	1892	28,3	28,3
Bromma	1	18	63	136	104	28	1	53	1758	30,4	30,9
<b>Inre staden</b>	<b>1</b>	<b>10</b>	<b>42</b>	<b>135</b>	<b>130</b>	<b>42</b>	<b>4</b>	<b>64</b>	<b>1793</b>	<b>32,0</b>	<b>32,0</b>
Kungsholmen	4	10	39	134	126	44	4	68	1774	31,6	32,0
Norrmalm	1	7	42	142	140	48	4	71	1893	32,3	32,2
Östermalm	2	8	31	124	133	35	5	54	1686	32,3	31,9
Södermalm	0	12	51	135	126	40	3	64	1808	31,9	31,9
<b>Söderort</b>	<b>4</b>	<b>33</b>	<b>82</b>	<b>132</b>	<b>98</b>	<b>25</b>	<b>1</b>	<b>61</b>	<b>1867</b>	<b>29,9</b>	<b>29,9</b>
Enskede-Årsta-Vantör	6	34	77	120	85	31	3	58	1769	29,5	29,7
Skarpnäck	4	29	77	128	103	22	0	58	1803	30,5	30,2
Farsta	4	44	88	123	81	15	2	55	1780	29,0	29,1
Ålvsjö	1	33	108	148	100	28	0	58	2076	30,5	29,9
Hägersten-Liljeholmen	1	21	79	149	122	30	0	74	1979	30,8	30,8
Skärholmen	6	44	94	130	83	18	2	55	1890	27,7	27,8
<b>Hela staden</b>	<b>3</b>	<b>27</b>	<b>68</b>	<b>133</b>	<b>108</b>	<b>32</b>	<b>3</b>	<b>61</b>	<b>1847</b>	<b>30,6</b>	<b>30,7</b>

Källa:SCB/Sweco

Anm. Fruksamhet mäts som antalet levande födda barn (under året) per 1 000 kvinnor i resp åldersgrupp. Summerad fruktksamhet är det antal barn som 1 000 kvinnor skulle föda under livstiden (om ingen avled före 49 års ålder) beräknat enligt resp års observerade åldersspecifika fruktksamhet. Den summerade fruktksamheten 2011 i Sverige var 1 902.

## 1.19 Flyttningar inom och mellan stadsdelsområden 2011

Migration between City districts

		Utflyttning från stadsdelsområde nummer					
		1	3	4	6	8	9
<i>Inflyttning till</i>							
<i>Västerort</i>							
1	Rinkeby-Kista	<b>3 567</b>	695	307	112	76	74
3	Spånga-Tensta	680	<b>1 611</b>	326	192	81	57
4	Hässelby-Vällingby	440	549	<b>3 322</b>	733	207	129
6	Bromma	156	235	719	<b>2 781</b>	614	487
<i>Inre staden</i>							
8	Kungsholmen	131	73	270	540	<b>2 886</b>	993
9	Norrmalm	81	58	113	336	880	<b>3 109</b>
10	Östermalm	143	45	93	268	516	940
12	Södermalm	126	90	201	443	975	1 016
<i>Söderort</i>							
14	Enskede-Årsta-Vantör	182	132	206	241	356	303
15	Skarpnäck	85	50	116	143	154	163
18	Farsta	119	66	130	107	122	104
21	Ålvsjö	28	20	37	65	68	70
22	Hägersten-Liljeholmen	150	64	223	250	495	377
24	Skärholmen	149	72	145	50	35	52
<b>Hela staden</b>		<b>2 470</b>	<b>2 149</b>	<b>2 886</b>	<b>3 480</b>	<b>4 579</b>	<b>4 765</b>

Källa: SCB/Sweco

Anm. Flyttningarna inom resp stadsdelsområden anges i diagonalraden. Dessa flyttningar -- totalt 42 857 personer -- ingår **ej** i summan för Hela staden och **ej** heller i kolumnen Totalt

<i>10</i>	<i>12</i>	<i>14</i>	<i>15</i>	<i>18</i>	<i>21</i>	<i>22</i>	<i>24</i>	<i>Totalt</i>	
84	110	222	92	119	21	92	124	2 128	<i>1</i>
49	64	112	44	32	9	60	59	1 765	<i>3</i>
81	194	268	121	125	56	165	132	3 200	<i>4</i>
298	420	287	120	104	58	235	63	3 796	<i>6</i>
598	988	349	159	173	58	439	56	4 827	<i>8</i>
944	964	221	139	67	42	287	34	4 166	<i>9</i>
<b>4 223</b>	714	215	127	84	42	218	58	3 463	<i>10</i>
778	<b>6 946</b>	953	582	387	179	957	143	6 830	<i>12</i>
221	1 100	<b>4 228</b>	704	747	247	612	241	5 292	<i>14</i>
147	724	638	<b>1 881</b>	309	50	277	78	2 934	<i>15</i>
105	461	901	438	<b>2 201</b>	89	291	130	3 063	<i>18</i>
43	247	322	58	97	<b>635</b>	441	71	1 567	<i>21</i>
336	1 407	716	287	271	273	<b>3 912</b>	387	5 236	<i>22</i>
48	127	221	101	106	45	338	<b>1 555</b>	1 489	<i>24</i>
<b>3 732</b>	<b>7 520</b>	<b>5 425</b>	<b>2 972</b>	<b>2 621</b>	<b>1 169</b>	<b>4 412</b>	<b>1 576</b>	<b>49 756</b>	

## 1.20 In- och utflyttade samt inomflyttningar 2011

Migration

	Inflyttade från				Utflyttade till				Flytt- nings- netto	Inom flytt- ningar
	Annan del av staden	Övriga länet och riket	Ut- lan- det	Totalt	Annan del av staden	Övriga länet och riket	Ut- lan- det	Totalt		
<b>Västerort</b>	<b>5 745</b>	<b>11 027</b>	<b>4 701</b>	<b>21 473</b>	<b>5 842</b>	<b>10 889</b>	<b>1 748</b>	<b>18 479</b>	<b>2 994</b>	<b>16 425</b>
Rinkeby-Kista	2 128	2 756	1 855	6 739	2 470	3 020	662	6 152	587	3 567
Spånga-Tensta	1 765	1 695	968	4 428	2 149	1 880	354	4 383	45	1 611
Hässelby-Vällingby	3 200	3 073	1 019	7 292	2 887	2 885	305	6 077	1 215	3 322
Bromma	3 796	3 503	859	8 158	3 480	3 104	427	7 011	1 147	2 781
<b>Inre staden</b>	<b>8 980</b>	<b>19 684</b>	<b>5 257</b>	<b>33 921</b>	<b>10 290</b>	<b>17 403</b>	<b>3 412</b>	<b>31 105</b>	<b>2 816</b>	<b>27 470</b>
Kungsholmen	4 827	4 214	947	9 988	4 579	3 430	611	8 620	1 368	2 886
Norrmalm	4 166	4 083	1 299	9 548	4 765	3 983	838	9 586	-38	3 109
Östermalm	3 463	4 746	1 393	9 602	3 732	4 073	1 085	8 890	712	4 223
Södermalm	6 830	6 641	1 618	15 089	7 520	5 917	878	14 315	774	6 946
<b>Söderort</b>	<b>10 096</b>	<b>17 520</b>	<b>4 886</b>	<b>32 502</b>	<b>8 689</b>	<b>17 222</b>	<b>2 011</b>	<b>27 922</b>	<b>4 580</b>	<b>23 898</b>
Enskede-Årsta-Vantör	5 292	5 319	1 547	12 158	5 425	5 309	594	11 328	830	4 228
Skarpnäck	2 935	2 197	620	5 752	2 972	2 432	290	5 694	58	1 881
Farsta	3 063	2 761	651	6 475	2 621	2 457	292	5 370	1 105	2 201
Älvsjö	1 567	950	197	2 714	1 169	1 040	115	2 324	390	635
Hägersten-Liljeholmen	5 236	4 368	951	10 555	4 412	4 033	459	8 904	1 651	3 912
Skärholmen	1 489	1 925	920	4 334	1 576	1 951	261	3 788	546	1 555
<b>Hela staden</b>	<b>48 231</b>	<b>14 844</b>	<b>63 075</b>	<b>45 514</b>	<b>7 171</b>	<b>52 685</b>	<b>10 390</b>	<b>92 614</b>		

Källa: SCB/Sweco

Anm. Värden avseende inomflyttningar och flyttningar från/till "Annan del av staden" är ej summerbara till större områden.

## 1.21 Flyttningsnetto, % av medelfolkmängden 2011

Net migration

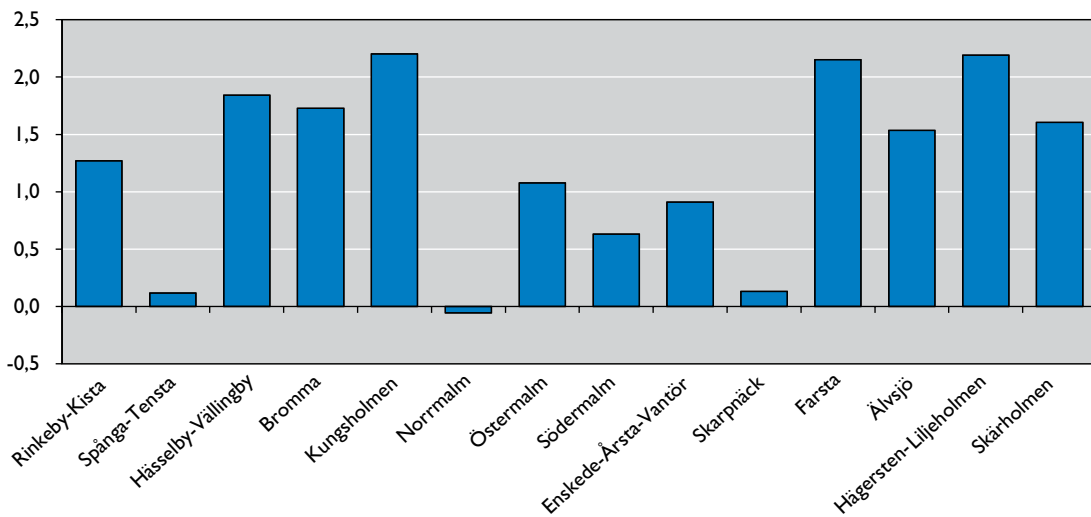

Källa: SCB/Sweco



## 1.22 Bostäder efter storlek 2011-12-31

Dwellings by size

	Lägenhetsstorlek							Uppgift saknas	Totalt
	1+ r 1+ rkv	1 rk	2 rk	3 rk	4 rk	5 rk	6+ rk		
<b>Västerort</b>	<b>7 573</b>	<b>8 103</b>	<b>24 339</b>	<b>25 126</b>	<b>14 974</b>	<b>9 137</b>	<b>6 692</b>	<b>285</b>	<b>96 229</b>
Rinkeby-Kista	2 654	1 602	4 250	7 449	2 889	679	201	4	19 728
Spånga-Tensta	358	827	2 770	3 955	2 845	1 633	1 191	62	13 641
Hässelby-Vällingby	2 519	1 884	6 689	6 598	5 155	4 342	2 428	84	29 699
Bromma	2 042	3 790	10 630	7 124	4 085	2 483	2 872	135	33 161
<b>Inre staden</b>	<b>26 427</b>	<b>42 148</b>	<b>53 906</b>	<b>37 753</b>	<b>19 631</b>	<b>7 651</b>	<b>3 902</b>	<b>312</b>	<b>191 730</b>
Kungsholmen	6 309	10 722	11 290	6 345	3 315	1 274	499	79	39 833
Norrmalm	4 336	8 198	11 654	8 743	4 205	1 664	669	51	39 520
Östermalm	6 873	6 136	10 281	7 706	4 606	2 661	2 204	129	40 596
Södermalm	8 909	17 092	20 681	14 959	7 505	2 052	530	53	71 781
<b>Söderort</b>	<b>9 592</b>	<b>16 225</b>	<b>52 491</b>	<b>46 453</b>	<b>21 542</b>	<b>9 044</b>	<b>4 011</b>	<b>272</b>	<b>159 630</b>
Enskede-Årsta-Vantör	3 204	5 010	15 088	13 597	6 082	2 313	1 124	75	46 493
Skarpnäck	1 412	1 909	8 798	6 162	3 057	1 090	232	26	22 686
Farsta	1 225	2 270	7 956	8 482	3 447	1 733	518	40	25 671
Ålvsjö	790	562	2 216	2 921	2 023	1 164	967	67	10 710
Hägersten-Liljeholmen	2 355	5 377	15 493	9 991	4 574	1 601	695	48	40 134
Skärholmen	606	1 097	2 940	5 300	2 359	1 143	475	16	13 936
<b>Hela staden</b>	<b>43 592</b>	<b>66 476</b>	<b>130 736</b>	<b>109 332</b>	<b>56 147</b>	<b>25 832</b>	<b>14 605</b>	<b>869</b>	<b>447 589</b>
<i>Fördelning, %</i>									
<b>Västerort</b>	<b>7,9</b>	<b>8,4</b>	<b>25,3</b>	<b>26,1</b>	<b>15,6</b>	<b>9,5</b>	<b>7,0</b>	<b>0,3</b>	<b>100</b>
Rinkeby-Kista	13,5	8,1	21,5	37,8	14,6	3,4	1,0	0,0	100
Spånga-Tensta	2,6	6,1	20,3	29	20,9	12,0	8,7	0,5	100
Hässelby-Vällingby	8,5	6,3	22,5	22,2	17,4	14,6	8,2	0,3	100
Bromma	6,2	11,4	32,1	21,5	12,3	7,5	8,7	0,4	100
<b>Inre staden</b>	<b>13,8</b>	<b>22</b>	<b>28,1</b>	<b>19,7</b>	<b>10,2</b>	<b>4,0</b>	<b>2,0</b>	<b>0,2</b>	<b>100</b>
Kungsholmen	15,8	26,9	28,3	15,9	8,3	3,2	1,3	0,2	100
Norrmalm	11	20,7	29,5	22,1	10,6	4,2	1,7	0,1	100
Östermalm	16,9	15,1	25,3	19,0	11,3	6,6	5,4	0,3	100
Södermalm	12,4	23,8	28,8	20,8	10,5	2,9	0,7	0,1	100
<b>Söderort</b>	<b>6,0</b>	<b>10,2</b>	<b>32,9</b>	<b>29,1</b>	<b>13,5</b>	<b>5,7</b>	<b>2,5</b>	<b>0,2</b>	<b>100</b>
Enskede-Årsta-Vantör	6,9	10,8	32,5	29,2	13,1	5,0	2,4	0,2	100
Skarpnäck	6,2	8,4	38,8	27,2	13,5	4,8	1,0	0,1	100
Farsta	4,8	8,8	31,0	33,0	13,4	6,8	2,0	0,2	100
Ålvsjö	7,4	5,2	20,7	27,3	18,9	10,9	9,0	0,6	100
Hägersten-Liljeholmen	5,9	13,4	38,6	24,9	11,4	4,0	1,7	0,1	100
Skärholmen	4,3	7,9	21,1	38,0	16,9	8,2	3,4	0,1	100
<b>Hela staden</b>	<b>9,7</b>	<b>14,9</b>	<b>29,2</b>	<b>24,4</b>	<b>12,5</b>	<b>5,8</b>	<b>3,3</b>	<b>0,2</b>	<b>100</b>

Källa: Stockholms stad/Sweco

### 1.23 Bostäder, rumsenheter, folkmängd och boendetäthet 2011-12-31

*Dwellings, room units, population and dwelling density*

	Lägenheter <sup>1</sup>	Rumsenheter <sup>1</sup>	Folkmängd	Re per lägenhet	Re per person	Personer per lägenhet	Personer per re
<b>Västerort</b>	<b>96 229</b>	<b>379 936</b>	<b>218 724</b>	<b>3,95</b>	<b>1,74</b>	<b>2,27</b>	<b>0,58</b>
Rinkeby-Kista	19 728	69 464	46 792	3,52	1,48	2,37	0,67
Spånga-Tensta	13 641	59 307	38 115	4,35	1,56	2,79	0,64
Hässelby-Vällingby	29 699	122 973	66 721	4,14	1,84	2,25	0,54
Bromma	33 161	128 192	67 096	3,87	1,91	2,02	0,52
<b>Inre staden</b>	<b>191 730</b>	<b>605 024</b>	<b>320 796</b>	<b>3,16</b>	<b>1,89</b>	<b>1,67</b>	<b>0,53</b>
Kungsholmen	39 833	117 278	63 120	2,94	1,86	1,58	0,54
Norrmalm	39 520	127 874	67 687	3,24	1,89	1,71	0,53
Östermalm	40 596	138 868	66 521	3,42	2,09	1,64	0,48
Södermalm	71 781	221 004	123 468	3,08	1,79	1,72	0,56
<b>Söderort</b>	<b>159 630</b>	<b>579 621</b>	<b>324 804</b>	<b>3,63</b>	<b>1,78</b>	<b>2,03</b>	<b>0,56</b>
Enskede-Årsta-Vantör	46 493	166 241	92 071	3,58	1,81	1,98	0,55
Skarpnäck	22 686	80 211	43 961	3,54	1,82	1,94	0,55
Farsta	25 671	95 477	51 987	3,72	1,84	2,03	0,54
Ålvsjö	10 710	44 668	25 660	4,17	1,74	2,40	0,57
Hägersten-Liljeholmen	40 134	137 851	76 710	3,43	1,80	1,91	0,56
Skärholmen	13 936	55 173	34 415	3,96	1,60	2,47	0,62
<b>Hela staden</b>	<b>447 589</b>	<b>1 564 581</b>	<b>864 324</b>	<b>3,50</b>	<b>1,81</b>	<b>1,93</b>	<b>0,55</b>

Källa: SCB/Stockholms stad/Sweco

<sup>1</sup>Uppgifterna baseras på Folk- och bostadsräkningsdata 1985.

### 1.24 Lägenheter i flerbostadshus efter upplåtelseform/ägare 2011-12-31

*Dwellings in multi-dwelling buildings by form of tenure/owner*

	Upplåtelseform/ägare				Andel,%			
	Allmännyttan	Övriga hyresrätter	Bostadsrätter	Totalt	Allmännyttan	Övriga hyresrätter	Bostadsrätter	Totalt
<b>Västerort</b>	<b>21 088</b>	<b>20 782</b>	<b>26 537</b>	<b>68 407</b>	<b>31</b>	<b>30</b>	<b>39</b>	<b>100</b>
Rinkeby-Kista	6 232	4 065	6 684	16 981	37	24	39	100
Spånga-Tensta	2 477	3 018	3 019	8 514	29	35	35	100
Hässelby-Vällingby	8 197	6 081	4 706	18 984	43	32	25	100
Bromma	4 182	7 618	12 128	23 928	17	32	51	100
<b>Inre staden</b>	<b>11 359</b>	<b>53 987</b>	<b>119 636</b>	<b>184 982</b>	<b>6</b>	<b>29</b>	<b>65</b>	<b>100</b>
Kungsholmen	1 238	10 358	27 226	38 822	3	27	70	100
Norrmalm	1 255	10 689	26 296	38 240	3	28	69	100
Östermalm	1 029	11 597	24 996	37 622	3	31	66	100
Södermalm	7 837	21 343	41 118	70 298	11	30	58	100
<b>Söderort</b>	<b>38 112</b>	<b>32 765</b>	<b>62 786</b>	<b>133 663</b>	<b>29</b>	<b>25</b>	<b>47</b>	<b>100</b>
Enskede-Årsta-Vantör	9 551	10 313	20 519	40 383	24	26	51	100
Skarpnäck	6 202	3 616	10 006	19 824	31	18	50	100
Farsta	10 354	3 024	7 275	20 653	50	15	35	100
Ålvsjö	2 277	666	2 567	5 510	41	12	47	100
Hägersten-Liljeholmen	6 092	9 829	20 250	36 171	17	27	56	100
Skärholmen	3 636	5 317	2 169	11 122	33	48	20	100
<b>Hela staden</b>	<b>70 559</b>	<b>107 534</b>	<b>208 959</b>	<b>387 052</b>	<b>18</b>	<b>28</b>	<b>54</b>	<b>100</b>

Källa: Stockholms stad/Sweco

Anm. Kategoribostäder; d v s lägenheter i servicehus, studentbostäder; äldreboende m m ingår inte.

## 1.25 Nybyggda bostäder efter storlek 2011

Dwellings completed by size

	Lägenhetsstorlek							Totalt	Rums- enheter	Re per lgh
	1+ r	1	2	3	4	5	6+			
	1+ rkv	rk	rk	rk	rk	rk	rk			
<b>Västerort</b>	-	<b>50</b>	<b>293</b>	<b>415</b>	<b>282</b>	<b>53</b>	<b>13</b>	<b>1 106</b>	<b>4 455</b>	<b>4,03</b>
Rinkeby-Kista	-	23	95	123	84	1	-	326	1 249	3,83
Spånga-Tensta	-	-	-	-	-	4	9	13	90	6,92
Hässelby-Vällingby	-	3	55	49	44	28	2	181	769	4,25
Bromma	-	24	143	243	154	20	2	586	2 347	4,01
<b>Inre staden</b>	-	<b>38</b>	<b>339</b>	<b>264</b>	<b>228</b>	<b>38</b>	<b>4</b>	<b>911</b>	<b>3 547</b>	<b>3,89</b>
Kungsholmen	-	8	206	115	115	2	3	449	1 703	3,79
Norrmalm	-	16	28	14	3	-	1	62	195	3,15
Östermalm	-	-	-	-	-	10	-	10	60	6,00
Södermalm	-	14	105	135	110	26	-	390	1 589	4,07
<b>Söderort</b>	-	<b>175</b>	<b>386</b>	<b>299</b>	<b>207</b>	<b>82</b>	<b>18</b>	<b>1 167</b>	<b>4 358</b>	<b>3,73</b>
Enskede-Årsta-Vantör	-	27	62	73	51	8	2	223	849	3,81
Skarpnäck	-	-	33	14	12	15	-	74	305	4,12
Farsta	-	44	53	80	20	4	-	201	691	3,44
Ålvsjö	-	-	-	2	5	24	16	47	290	6,17
Hägersten-Liljeholmen	-	104	238	130	119	31	-	622	2 223	3,57
Skärholmen	-	-	-	-	-	-	-	-	-	-
<b>Hela staden</b>	-	<b>263</b>	<b>1 018</b>	<b>978</b>	<b>717</b>	<b>173</b>	<b>35</b>	<b>3 184</b>	<b>12 360</b>	<b>3,88</b>

Källa: Stockholms stad/Sweco

## 1.26 Nybyggda bostäder efter hustyp och upplåtelseform 2011

Dwellings completed by type of building and form of tenure

	Småhus			Flerbostadshus			Samtliga
	Upplåtelseform			Upplåtelseform			
	Bostads- rätt	Ägande- rätt	Totalt	Hyres- rätt	Bostads- rätt	Totalt	
<b>Västerort</b>	<b>88</b>	<b>18</b>	<b>106</b>	<b>465</b>	<b>535</b>	<b>1 000</b>	<b>1 106</b>
Rinkeby-Kista	-	-	-	127	199	326	326
Spånga-Tensta	2	11	13	-	-	-	13
Hässelby-Vällingby	19	4	23	80	78	158	181
Bromma	67	3	70	258	258	516	586
<b>Inre staden</b>	-	<b>3</b>	<b>3</b>	<b>587</b>	<b>321</b>	<b>908</b>	<b>911</b>
Kungsholmen	-	3	3	446	-	446	449
Norrmalm	-	-	-	18	44	62	62
Östermalm	-	-	-	-	10	10	10
Södermalm	-	-	-	123	267	390	390
<b>Söderort</b>	<b>36</b>	<b>39</b>	<b>75</b>	<b>497</b>	<b>595</b>	<b>1 092</b>	<b>1 167</b>
Enskede-Årsta-Vantör	2	-	2	-	221	221	223
Skarpnäck	-	15	15	59	-	59	74
Farsta	-	4	4	62	135	197	201
Ålvsjö	34	7	41	-	6	6	47
Hägersten-Liljeholmen	-	13	13	376	233	609	622
Skärholmen	-	-	-	-	-	-	-
<b>Hela staden</b>	<b>124</b>	<b>60</b>	<b>184</b>	<b>1 549</b>	<b>1 451</b>	<b>3 000</b>	<b>3 184</b>

Källa: Stockholms stad/Sweco

## 1.27 Nettotillskott av bostäder efter storlek 2011

Net addition of dwellings by size

	Lägenhetsstorlek							Totalt	Rums- enheter
	1+ r 1+ rkv	1 rk	2 rk	3 rk	4 rk	5 rk	6+ rk		
<b>Västerort</b>	-	<b>103</b>	<b>333</b>	<b>435</b>	<b>302</b>	<b>55</b>	<b>12</b>	<b>1 240</b>	<b>4 866</b>
Rinkeby-Kista	-	39	113	142	99	1	-	394	1 486
Spånga-Tensta	-	-	-	-	-	4	9	13	90
Hässelby-Vällingby	-	43	69	49	44	28	2	235	891
Bromma	-	21	151	244	159	22	1	598	2 399
<b>Inre staden</b>	<b>1</b>	<b>93</b>	<b>506</b>	<b>427</b>	<b>372</b>	<b>81</b>	<b>27</b>	<b>1 507</b>	<b>5 902</b>
Kungsholmen	1	24	236	147	142	7	5	562	2 134
Norrmalm	-	53	52	74	39	15	1	234	857
Östermalm	-	11	91	43	58	23	19	245	973
Södermalm	-	5	127	163	133	36	2	466	1 938
<b>Söderort</b>	<b>55</b>	<b>190</b>	<b>379</b>	<b>302</b>	<b>204</b>	<b>78</b>	<b>7</b>	<b>1 215</b>	<b>4 317</b>
Enskede-Årsta-Vantör	1	33	73	76	53	9	2	247	923
Skarpnäck	-	7	38	14	11	16	-	86	335
Farsta	-	44	55	83	20	4	-	206	709
Ålvsjö	-	-	-	6	5	24	16	25	228
Hägersten-Liljeholmen	54	101	239	120	114	24	-	641	2 089
Skärholmen	-	5	-	3	1	1	-	10	33
<b>Hela staden</b>	<b>56</b>	<b>386</b>	<b>1 218</b>	<b>1 164</b>	<b>878</b>	<b>214</b>	<b>46</b>	<b>3 962</b>	<b>15 085</b>

Källa: Stockholms stad/Sweco

anm: exklusive rivningar

## 1.28 Månadsavlönade i stadsdelsförvaltningarna efter verksamhetsområde 2011-12-31

Monthly employed by activity

	Verksamhetsområde							Totalt
	Politisk verksam- het, gem- ensam admini- stration	Individ och familje- omsorg	Infra- struktur, stads- miljö, skydd m m	Förskole- verk- samhet och skolbarn- omsorg	Äldre- omsorg	Omsorg för funktions- hindrade	Fritid och kultur	
<b>Västerort</b>	<b>160</b>	<b>830</b>	<b>8</b>	<b>2 380</b>	<b>1 341</b>	<b>465</b>	<b>85</b>	<b>5 269</b>
Rinkeby-Kista	45	304	-	547	146	188	44	1 274
Spånga-Tensta	51	179	2	570	140	125	19	1 086
Hässelby-Vällingby	36	216	2	635	454	55	3	1 401
Bromma	28	131	4	628	601	97	19	1 508
<b>Inre staden</b>	<b>120</b>	<b>510</b>	<b>11</b>	<b>2 282</b>	<b>1 420</b>	<b>377</b>	<b>33</b>	<b>4 753</b>
Kungsholmen	37	74	-	511	339	152	11	1 124
Norrmalm	24	75	8	473	223	27	4	834
Östermalm	21	128	1	450	278	25	10	913
Södermalm	38	233	2	848	580	173	8	1 882
<b>Söderort</b>	<b>181</b>	<b>957</b>	<b>18</b>	<b>3 701</b>	<b>2 106</b>	<b>869</b>	<b>135</b>	<b>7 967</b>
Enskede-Årsta-Vantör	39	254	3	994	777	248	30	2 345
Skarpnäck	28	123	2	413	154	14	20	754
Farsta	30	180	1	545	394	113	35	1 298
Ålvsjö	19	38	2	282	172	124	14	651
Hägersten-Liljeholmen	30	180	2	1 088	378	233	5	1 916
Skärholmen	35	182	8	379	231	137	31	1 003
<b>Hela staden</b>	<b>461</b>	<b>2 297</b>	<b>37</b>	<b>8 363</b>	<b>4 867</b>	<b>1 711</b>	<b>253</b>	<b>17 989</b>

Källa: Sweco

Anm. Som månadsavlönade räknas tillsvidareanställda (dvs "fast" anställda) och tidsbegränsat anställda (vikarier).

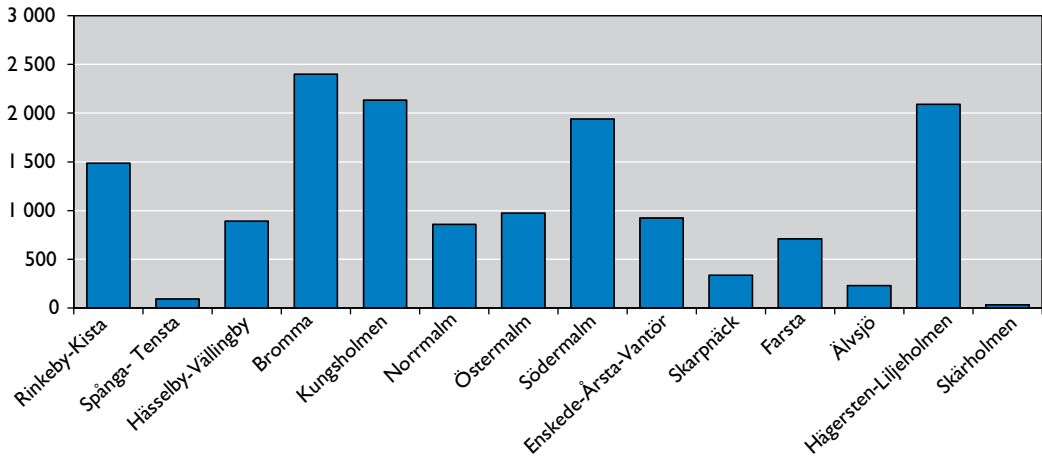
**1.29 Nettotillskott av rumsenheter 2011***Net addition of room units*

Källa: SCB/Sweco

## I.30 Månadsavlönade i stadsdelsförvaltningarna den 31 dec 2007-2011

Monthly employed

	Antal anställda				
	2007	2008	2009	2010	2011
<b>Västerort</b>	<b>7 448</b>	<b>6 707</b>	<b>6 168</b>	<b>5 598</b>	<b>5 269</b>
Rinkeby-Kista	1 897	1 674	1 497	1 345	1 274
Spånga-Tensta	1 358	1 272	1 216	1 110	1 086
Hässelby-Vällingby	2 090	1 886	1 608	1 455	1 401
Bromma	2 103	1 875	1 847	1 688	1 508
<b>Inre staden</b>	<b>6 672</b>	<b>5 817</b>	<b>5 446</b>	<b>4 815</b>	<b>4 753</b>
Kungsholmen	928	831	1 082	1 084	1 124
Norrmalm	1 326	1 130	968	857	834
Östermalm	1 504	1 279	1 100	976	913
Södermalm	2 914	2 577	2 296	1 898	1 882
<b>Söderort</b>	<b>10 004</b>	<b>9 497</b>	<b>8 862</b>	<b>8 189</b>	<b>7 968</b>
Enskede-Årsta-Vantör	2 964	2 729	2 556	2 379	2 345
Skarpnäck	1 178	1 123	1 036	876	754
Farsta	1 639	1 576	1 408	1 284	1 298
Älvsjö	863	802	765	710	651
Hägersten-Liljeholmen	2 057	2 029	1 903	1 894	1 917
Skärholmen	1 303	1 238	1 194	1 046	1 003
<b>Hela staden</b>	<b>24 124</b>	<b>22 021</b>	<b>20 476</b>	<b>18 602</b>	<b>17 990</b>

Källa:Sweco

Anm. Som månadsavlönade räknas tillsvidareanställda (dvs "fast" anställda) och tidsbegränsat anställda (vikarier).

## I.31 Arbetslösa den 31 oktober 2009-2011

Unemployment

	Arbetslösa 18-64 år			% av befolkningen 18-64 år		
	2009	2010	2011	2009	2010	2011
<b>Västerort</b>	<b>6 402</b>	<b>6 307</b>	<b>6 508</b>	<b>4,8</b>	<b>4,7</b>	<b>4,7</b>
Rinkeby-Kista	2 077	2 048	2 277	6,9	6,8	7,4
Spånga-Tensta	1 322	1 353	1 404	5,9	5,9	6,0
Hässelby-Vällingby	1 923	1 859	1 881	4,9	4,7	4,6
Bromma	1 080	1 047	946	2,6	2,5	2,2
<b>Inre staden</b>	<b>5 271</b>	<b>5 050</b>	<b>4 424</b>	<b>2,4</b>	<b>2,3</b>	<b>2,0</b>
Kungsholmen	1 072	948	841	2,5	2,2	1,9
Norrmalm	1 000	995	874	2,1	2,1	1,8
Östermalm	927	869	726	2,2	2,0	1,7
Södermalm	2 272	2 238	1 983	2,7	2,6	2,3
<b>Söderort</b>	<b>8 245</b>	<b>8 787</b>	<b>8 098</b>	<b>4,1</b>	<b>4,2</b>	<b>3,8</b>
Enskede-Årsta-Vantör	2 437	2 536	2 403	4,1	4,2	3,9
Skarpnäck	1 100	1 240	1 060	3,8	4,2	3,5
Farsta	1 449	1 390	1 379	4,8	4,4	4,2
Älvsjö	402	475	378	2,7	3,1	2,4
Hägersten-Liljeholmen	1 506	1 637	1 426	3,1	3,2	2,7
Skärholmen	1 351	1 509	1 452	6,7	7,3	6,8
<b>Hela staden</b>	<b>19 918</b>	<b>20 144</b>	<b>19 030</b>	<b>3,6</b>	<b>3,6</b>	<b>3,3</b>

Källa: SCB/Sweco

Anm. Restförda ingår i totalsumman

### 1.32 Förvärsarbetande (1- tim) befolkning 2010

*Economically active population*

	Förvärsarbetande 16-år			% av befolkningen 20-64 år		
	Män	Kvinnor	Totalt	Män	Kvinnor	Totalt
<b>Västerort</b>	<b>49 195</b>	<b>45 944</b>	<b>95 139</b>	<b>71,8</b>	<b>69,3</b>	<b>70,6</b>
Rinkeby-Kista	9 320	7 336	16 656	58,8	51,6	55,4
Spånga-Tensta	7 814	7 035	14 849	67,1	62,8	65,0
Hässelby-Vällingby	15 057	14 348	29 405	74,8	72,8	73,8
Bromma	17 004	17 225	34 229	81,7	81,4	81,5
<b>Inre staden</b>	<b>89 797</b>	<b>90 690</b>	<b>180 487</b>	<b>79,8</b>	<b>80,0</b>	<b>79,9</b>
Kungsholmen	18 592	19 005	37 597	83,7	83,4	83,6
Norrmalm	19 971	19 642	39 613	81,3	80,8	81,1
Östermalm	16 581	16 368	32 949	72,6	72,8	72,7
Södermalm	34 653	35 675	70 328	80,7	81,3	81,0
<b>Söderort</b>	<b>80 456</b>	<b>79 706</b>	<b>160 162</b>	<b>76,8</b>	<b>76,1</b>	<b>76,5</b>
Enskede-Årsta-Vantör	23 482	22 707	46 189	76,9	75,9	76,4
Skarpnäck	11 181	11 706	22 887	77,4	77,6	77,5
Farsta	11 974	11 859	23 833	75,2	74,7	75,0
Älvsjö	6 297	6 269	12 566	81,0	81,7	81,4
Hägersten-Liljeholmen	20 791	21 037	41 828	80,7	81,3	81,0
Skärholmen	6 731	6 128	12 859	65,1	59,3	62,2
<b>Hela staden</b>	<b>219 448</b>	<b>216 340</b>	<b>435 788</b>	<b>76,8</b>	<b>76,1</b>	<b>76,4</b>

Källa: SCB/Sweco

Anm. Fr.o.m. årgång 2004 har det gjorts några förändringar i bearbetningarna avseende sysselsättningsdata.

En ny källa används för att identifiera företagare och en mindre justering av metoden för att klassificera anställda har gjorts.

### 1.33 Förvärsarbetande (1- tim) befolkning 2008-2010

*Economically active population*

	Förvärsarbetande 16-år			% av befolkningen 16-64 år		
	2008	2009	2010	2008	2009	2010
<b>Västerort</b>	<b>93 591</b>	<b>91 327</b>	<b>95 139</b>	<b>66,9</b>	<b>64,3</b>	<b>66</b>
Rinkeby-Kista	16 676	15 825	16 656	52,9	50,2	52,1
Spånga-Tensta	14 547	14 154	14 849	61,2	57,8	60,0
Hässelby-Vällingby	28 917	28 286	29 405	70,0	67,4	68,6
Bromma	33 451	33 062	34 229	77,3	75,1	76,8
<b>Inre staden</b>	<b>175 242</b>	<b>174 868</b>	<b>180 487</b>	<b>77,6</b>	<b>75,9</b>	<b>77,3</b>
Kungsholmen	35 480	35 780	37 597	81,4	80,0	81,5
Norrmalm	38 760	38 730	39 613	79,2	77,5	78,6
Östermalm	32 247	31 974	32 949	71,2	68,7	70,1
Södermalm	68 755	68 384	70 328	78,1	76,5	78,1
<b>Söderort</b>	<b>150 507</b>	<b>152 478</b>	<b>160 162</b>	<b>72,7</b>	<b>70,8</b>	<b>72,4</b>
Enskede-Årsta-Vantör	44 414	44 322	46 189	73,3	71,0	72,4
Skarpnäck	21 468	21 807	22 887	72,7	71,2	73,3
Farsta	22 279	22 462	23 833	71,0	68,8	70,6
Älvsjö	11 864	12 094	12 566	76,4	74,8	76,0
Hägersten-Liljeholmen	37 718	39 571	41 828	77,6	76,3	77,9
Skärholmen	12 764	12 222	12 859	59,7	56,3	57,7
<b>Hela staden</b>	<b>419 340</b>	<b>418 673</b>	<b>435 788</b>	<b>73,2</b>	<b>71,2</b>	<b>72,7</b>

Källa: SCB/Sweco

Anm. Fr.o.m. årgång 2004 har det gjorts några förändringar i bearbetningarna avseende sysselsättningsdata.

En ny källa används för att identifiera företagare och en mindre justering av metoden för att klassificera anställda har gjorts.

## 1.34 Förvärsarbetande och ej förvärsarbetande befolkning (16-64 år) efter aktivitet 2010

Economically and not economically active population by activity

	Förvärs- arbetande	Ej förvärsarbetande					Totalt
		Stude- rande	Arbets- lösa	Värn- pliktiga	Förtids- pension- erade	Övriga	
<b>Västerort</b>	<b>92 630</b>	<b>15 388</b>	<b>2 546</b>	<b>66</b>	<b>8 142</b>	<b>21 643</b>	<b>47 785</b>
Rinkeby-Kista	16 347	3 973	772	4	2 677	7 577	15 003
Spånga-Tensta	14 495	2 913	484	12	1 537	4 719	9 665
Hässelby-Vällingby	28 627	4 431	786	23	2 357	5 481	13 078
Bromma	33 161	4 071	504	27	1 571	3 866	10 039
<b>Inre staden</b>	<b>173 868</b>	<b>18 612</b>	<b>2 435</b>	<b>105</b>	<b>7 044</b>	<b>22 901</b>	<b>51 097</b>
Kungsholmen	36 470	2 728	503	18	1 290	3 722	8 261
Norrmalm	38 225	3 648	499	15	1 388	4 877	10 427
Östermalm	31 188	5 529	411	37	1 239	6 093	13 309
Södermalm	67 985	6 707	1 022	35	3 127	8 209	19 100
<b>Söderort</b>	<b>156 869</b>	<b>20 101</b>	<b>3 837</b>	<b>102</b>	<b>10 469</b>	<b>25 353</b>	<b>59 862</b>
Enskede-Årsta-Vantör	45 346	5 690	1 128	29	2 735	7 677	17 259
Skarpnäck	22 449	2 906	468	14	1 511	3 291	8 190
Farsta	23 311	3 188	654	18	1 833	4 009	9 702
Älvsjö	12 215	1 510	203	13	631	1 507	3 864
Hägersten-Liljeholmen	40 970	4 057	759	21	2 046	4 746	11 629
Skärholmen	12 578	2 750	625	7	1 713	4 123	9 218
<b>Hela staden</b>	<b>423 367</b>	<b>54 101</b>	<b>8 818</b>	<b>273</b>	<b>25 655</b>	<b>69 897</b>	<b>158 744</b>
<i>Fördelning, % av befolkningen 16-64 år</i>							
<b>Västerort</b>	<b>66,0</b>	<b>11,0</b>	<b>1,8</b>	<b>0,0</b>	<b>5,8</b>	<b>15,4</b>	<b>34,0</b>
Rinkeby-Kista	52,1	12,7	2,5	0,0	8,5	24,2	47,9
Spånga-Tensta	60,0	12,1	2,0	0,0	6,4	19,5	40,0
Hässelby-Vällingby	68,6	10,6	1,9	0,1	5,7	13,1	31,4
Bromma	76,8	9,4	1,2	0,1	3,6	8,9	23,2
<b>Inre staden</b>	<b>77,3</b>	<b>8,3</b>	<b>1,1</b>	<b>0,0</b>	<b>3,1</b>	<b>10,2</b>	<b>22,7</b>
Kungsholmen	81,5	6,1	1,1	0,0	2,9	8,3	18,5
Norrmalm	78,6	7,5	1,0	0,0	2,9	10,0	21,4
Östermalm	70,1	12,4	0,9	0,1	2,8	13,7	29,9
Södermalm	78,1	7,7	1,2	0,0	3,6	9,4	21,9
<b>Söderort</b>	<b>72,4</b>	<b>9,3</b>	<b>1,8</b>	<b>0,0</b>	<b>4,8</b>	<b>11,7</b>	<b>27,6</b>
Enskede-Årsta-Vantör	72,4	9,1	1,8	0,0	4,4	12,3	27,6
Skarpnäck	73,3	9,5	1,5	0,0	4,9	10,7	26,7
Farsta	70,6	9,7	2,0	0,1	5,6	12,1	29,4
Älvsjö	76,0	9,4	1,3	0,1	3,9	9,4	24,0
Hägersten-Liljeholmen	77,9	7,7	1,4	0,0	3,9	9,0	22,1
Skärholmen	57,7	12,6	2,9	0,0	7,9	18,9	42,3
<b>Hela staden</b>	<b>72,7</b>	<b>9,3</b>	<b>1,5</b>	<b>0,0</b>	<b>4,4</b>	<b>12,0</b>	<b>27,3</b>

Källa:SCB/Sweco



## I.35 Förvärsarbetande och ej förvärsarbetande utrikes födda (16-64 år) efter aktivitet 2010

Economically and not economically active foreign-born persons by activity

	Förvärs- arbetande	Ej förvärsarbetande					Totalt
		Stude- rande	Arbets- lösa	Värn- pliktiga	Förtids- pensio- nerade	Övriga	
<b>Västerort</b>	<b>29 008</b>	<b>4 839</b>	<b>1 560</b>	<b>4</b>	<b>4 638</b>	<b>14 982</b>	<b>26 023</b>
Rinkeby-Kista	10 697	2 066	628	1	2 088	6 355	11 138
Spånga-Tensta	5 931	1 004	375	1	1 112	3 669	6 161
Hässelby-Vällingby	7 916	1 222	412	1	979	3 357	5 971
Bromma	4 464	547	145	1	459	1 601	2 753
<b>Inre staden</b>	<b>23 038</b>	<b>3 124</b>	<b>588</b>	<b>5</b>	<b>1 808</b>	<b>8 718</b>	<b>14 243</b>
Kungsholmen	4 717	380	129	1	348	1 366	2 224
Norrmalm	5 374	486	138	0	378	1 988	2 990
Östermalm	4 424	1 472	94	2	309	2 500	4 377
Södermalm	8 523	786	227	2	773	2 864	4 652
<b>Söderort</b>	<b>36 435</b>	<b>5 130</b>	<b>1 781</b>	<b>6</b>	<b>4 238</b>	<b>14 269</b>	<b>25 424</b>
Enskede-Årsta-Vantör	10 932	1 580	549	3	1 083	4 492	7 707
Skarpnäck	4 415	606	191	0	505	1 726	3 028
Farsta	5 467	783	280	1	663	2 152	3 879
Älvsjö	1 937	203	73	0	206	645	1 127
Hägersten-Liljeholmen	6 543	684	220	0	624	2 037	3 565
Skärholmen	7 141	1 274	468	2	1 157	3 217	6 118
<b>Hela staden</b>	<b>88 481</b>	<b>13 093</b>	<b>3 929</b>	<b>15</b>	<b>10 684</b>	<b>37 969</b>	<b>65 690</b>
<i>Fördelning, % av befolkningen 16-64 år</i>							
<b>Västerort</b>	<b>52,7</b>	<b>8,8</b>	<b>2,8</b>	<b>0,0</b>	<b>8,4</b>	<b>27,2</b>	<b>47,3</b>
Rinkeby-Kista	49,0	9,5	2,9	0,0	9,6	29,1	51,0
Spånga-Tensta	49,0	8,3	3,1	0,0	9,2	30,3	51,0
Hässelby-Vällingby	57,0	8,8	3,0	0,0	7,0	24,2	43,0
Bromma	61,9	7,6	2,0	0,0	6,4	22,2	38,2
<b>Inre staden</b>	<b>61,8</b>	<b>8,4</b>	<b>1,6</b>	<b>0,0</b>	<b>4,8</b>	<b>23,4</b>	<b>38,2</b>
Kungsholmen	68,0	5,5	1,9	0,0	5,0	19,7	32,0
Norrmalm	64,3	5,8	1,6	0,0	4,5	23,8	35,7
Östermalm	50,3	16,7	1,1	0,0	3,5	28,4	49,7
Södermalm	64,7	6,0	1,7	0,0	5,9	21,7	35,3
<b>Söderort</b>	<b>58,9</b>	<b>8,3</b>	<b>2,9</b>	<b>0,0</b>	<b>6,9</b>	<b>23,1</b>	<b>41,1</b>
Enskede-Årsta-Vantör	58,7	8,5	2,9	0,0	5,8	24,1	41,3
Skarpnäck	59,3	8,1	2,6	0,0	6,8	23,2	40,7
Farsta	58,5	8,4	3,0	0,0	7,1	23,0	41,5
Älvsjö	63,2	6,6	2,4	0,0	6,7	21,1	36,8
Hägersten-Liljeholmen	64,7	6,8	2,2	0,0	6,2	20,2	35,3
Skärholmen	53,9	9,6	3,5	0,0	8,7	24,3	46,1
<b>Hela staden</b>	<b>57,4</b>	<b>8,5</b>	<b>2,5</b>	<b>0,0</b>	<b>6,9</b>	<b>24,6</b>	<b>42,6</b>

Källa:SCB/Sweco

**1.36 Förvärvsarbetande (1-tim) befolkning efter näringsgren 2010***Economically active population by industry*

	Näringsgren							
	Jordbruk, skogsbruk och fiske	Tillverk- ning och utvinning	Energi och miljö	Bygg- verk- samhet	Handel	Transport	Hotell och restaurang	Information och kommun- ikation
<b>Västerort</b>	<b>131</b>	<b>5 509</b>	<b>818</b>	<b>4 441</b>	<b>12 394</b>	<b>6 119</b>	<b>4 296</b>	<b>6 727</b>
Rinkeby-Kista	17	905	70	596	1 843	1 615	1 247	803
Spånga-Tensta	17	935	107	734	1 948	1 012	817	897
Hässelby-Vällingby	39	1 776	344	1 691	4 131	2 008	1 168	1 767
Bromma	58	1 893	297	1 420	4 472	1 484	1 064	3 260
<b>Inre staden</b>	<b>304</b>	<b>8 059</b>	<b>837</b>	<b>4 332</b>	<b>20 899</b>	<b>6 127</b>	<b>6 523</b>	<b>20 226</b>
Kungsholmen	51	2 048	202	886	4 627	1 367	1 315	4 283
Norrmalm	59	1 831	212	857	4 719	1 240	1 401	4 675
Östermalm	113	1 268	132	584	3 898	916	1 086	3 230
Södermalm	81	2 912	291	2 005	7 655	2 604	2 721	8 038
<b>Söderort</b>	<b>162</b>	<b>8 568</b>	<b>843</b>	<b>9 007</b>	<b>20 117</b>	<b>8 969</b>	<b>7 428</b>	<b>12 088</b>
Enskede-Årsta-Vantör	41	2 433	240	2 816	5 969	2 645	2 269	3 471
Skarpnäck	23	926	131	1 093	2 491	1 185	960	1 778
Farsta	25	1 107	149	1 588	3 123	1 476	1 097	1 444
Ålvsjö	14	1 075	89	768	1 719	597	414	1 074
Hägersten-Liljeholmen	48	2 359	205	2 031	5 240	1 944	1 640	3 849
Skärholmen	11	668	29	711	1 575	1 122	1 048	472
<b>Hela staden</b>	<b>597</b>	<b>22 136</b>	<b>2 498</b>	<b>17 780</b>	<b>53 410</b>	<b>21 215</b>	<b>18 247</b>	<b>39 041</b>

Källa: SCB/Sweco

Anm. Från och med 2008 används en ny branschindelning (SNI 2007).

Finans- och för- säkring- verksam- het	Fastig- hets- verksam- het	Företags- tjänster	Offentlig förvaltning	Utbild- ning	Vård och omsorg	Person- liga och kulturella tjänster	Okänd bransch	Samtliga	Män	Kvinnor
<b>3 929</b>	<b>1 346</b>	<b>15 786</b>	<b>5 416</b>	<b>10 054</b>	<b>12 947</b>	<b>4 470</b>	<b>756</b>	<b>95 139</b>	<b>49 195</b>	<b>45 944</b>
298	134	3 060	802	1 750	2 733	625	158	16 656	9 320	7 336
500	200	2 525	770	1 496	2 033	696	162	14 849	7 814	7 035
1 005	437	4 262	1 576	3 345	4 288	1 344	224	29 405	15 057	14 348
2 126	575	5 939	2 268	3 463	3 893	1 805	212	34 229	17 004	17 225
<b>12 254</b>	<b>3 348</b>	<b>35 392</b>	<b>13 524</b>	<b>16 314</b>	<b>18 184</b>	<b>13 039</b>	<b>1 125</b>	<b>180 487</b>	<b>89 797</b>	<b>90 690</b>
2 710	651	7 467	2 900	3 001	3 536	2 354	199	37 597	18 592	19 005
3 067	758	8 309	2 685	3 318	3 659	2 593	230	39 613	19 971	19 642
3 138	851	7 275	2 443	2 772	2 861	2 096	286	32 949	16 581	16 368
3 339	1 088	12 341	5 496	7 223	8 128	5 996	410	70 328	34 653	35 675
<b>5 665</b>	<b>2 097</b>	<b>23 919</b>	<b>10 301</b>	<b>17 511</b>	<b>22 882</b>	<b>9 572</b>	<b>1 033</b>	<b>160 162</b>	<b>80 456</b>	<b>79 706</b>
1 543	594	6 980	2 887	4 836	6 508	2 693	264	46 189	23 482	22 707
782	301	3 429	1 664	2 871	3 431	1 665	157	22 887	11 181	11 706
814	355	3 383	1 398	2 706	3 671	1 317	180	23 833	11 974	11 859
647	180	1 766	799	1 209	1 584	552	79	12 566	6 297	6 269
1 679	533	6 393	3 066	4 608	5 235	2 768	230	41 828	20 791	21 037
200	134	1 968	487	1 281	2 453	577	123	12 859	6 731	6 128
<b>21 848</b>	<b>6 791</b>	<b>75 097</b>	<b>29 241</b>	<b>43 879</b>	<b>54 013</b>	<b>27 081</b>	<b>2 914</b>	<b>435 788</b>	<b>219 448</b>	<b>216 340</b>

## 1.37 Förvärsarbetande (1- tim) dagbefolkning efter näringsgren 2010

Economically active daytime population by industry

	Näringsgren							
	Jordbruk, skogs- bruk och fiske	Till- verkning och utvinning	Energi och miljö	Bygg- verk- samhet	Handel	Transport	Hotell och restau- rang	Informa- tion och kommun- ikation
<b>Västerort</b>	<b>76</b>	<b>13 165</b>	<b>1 225</b>	<b>4 522</b>	<b>15 134</b>	<b>5 104</b>	<b>2 346</b>	<b>10 931</b>
Rinkeby-Kista	11	9 944	0	491	5 775	636	1 048	8 252
Spånga-Tensta	9	869	122	1 066	2 231	1 690	227	233
Hässelby-Vällingby	15	764	999	789	1 974	457	312	162
Bromma	41	1 588	104	2 176	5 154	2 321	759	2 284
<b>Inre staden</b>	<b>404</b>	<b>7 107</b>	<b>1 818</b>	<b>6 290</b>	<b>35 532</b>	<b>10 344</b>	<b>21 320</b>	<b>43 573</b>
Kungsholmen	96	2 773	5	2 034	3 708	1 815	2 014	6 123
Norrmalm	144	2 069	423	1 348	15 536	4 597	9 943	17 886
Östermalm	117	859	1 300	820	6 609	1 769	3 499	11 478
Södermalm	47	1 406	90	2 088	9 679	2 163	5 864	8 086
<b>Söderort</b>	<b>85</b>	<b>7 966</b>	<b>865</b>	<b>11 035</b>	<b>18 820</b>	<b>8 512</b>	<b>3 020</b>	<b>6 748</b>
Enskede-Årsta-Vantör	35	2 128	460	3 176	6 114	3 132	945	1 117
Skarpnäck	6	627	8	922	971	308	119	254
Farsta	15	296	1	961	2 759	531	370	2 574
Älvsjö	8	770	190	552	686	378	544	497
Hägersten-Liljeholmen	17	4 005	181	4 874	6 147	3 642	803	2 236
Skärholmen	4	140	25	550	2 143	521	239	70
<b>Samtliga stadsdelsområden</b>	<b>565</b>	<b>28 238</b>	<b>3 908</b>	<b>21 847</b>	<b>69 486</b>	<b>23 960</b>	<b>26 686</b>	<b>61 252</b>
Växlande, ospecificerad <sup>1</sup>	31	291	22	1 512	1 223	1 042	313	920
<b>Hela staden</b>	<b>596</b>	<b>28 529</b>	<b>3 930</b>	<b>23 359</b>	<b>70 709</b>	<b>25 002</b>	<b>26 999</b>	<b>62 172</b>

Källa: SCB/Sweco

Anm. Från och med 2008 används ny branschindelning (SNI 2007).

<sup>1</sup> Personer med arbetsplats som ej kan bestämmas till ett geografiskt område.

Finans och försäkrings verksamhet	Fastighets verksamhet	Företags-tjänster	Utbildning	Vård och omsorg	Personliga och kulturella tjänster	Offentlig förvaltning	Ej spec. verksamhet	Samtliga	Män	Kvinnor
<b>994</b>	<b>1 048</b>	<b>11 563</b>	<b>10 067</b>	<b>7 491</b>	<b>3 204</b>	<b>2 645</b>	<b>308</b>	<b>89 823</b>	<b>52 415</b>	<b>37 408</b>
214	196	4 773	2 637	1 357	527	722	53	36 636	23 280	13 356
52	109	1 068	1 838	940	392	244	55	11 145	6 692	4 453
112	358	1 581	2 410	2 270	661	1 200	93	14 157	6 872	7 285
616	385	4 141	3 182	2 924	1 624	479	107	27 885	15 571	12 314
<b>37 872</b>	<b>7 011</b>	<b>79 991</b>	<b>23 640</b>	<b>29 920</b>	<b>27 398</b>	<b>37 327</b>	<b>747</b>	<b>370 294</b>	<b>180 187</b>	<b>190 107</b>
4 017	948	14 760	2 693	7 226	3 687	10 392	166	62 457	30 668	31 789
24 131	2 902	33 085	4 357	5 780	10 126	10 740	146	143 213	69 335	73 878
5 559	1 364	16 738	10 524	4 158	6 354	9 744	197	81 089	41 485	39 604
4 165	1 797	15 408	6 066	12 756	7 231	6 451	238	83 535	38 699	44 836
<b>1 518</b>	<b>1 554</b>	<b>16 972</b>	<b>12 586</b>	<b>14 593</b>	<b>5 071</b>	<b>3 132</b>	<b>371</b>	<b>112 848</b>	<b>62 789</b>	<b>50 059</b>
444	548	6 179	3 545	4 350	1 864	1 037	111	35 185	19 974	15 211
25	289	1 483	1 523	1 786	484	221	41	9 067	4 889	4 178
164	86	1 285	1 693	2 396	682	607	57	14 477	7 008	7 469
30	88	983	1 186	1 641	229	41	45	7 868	4 045	3 823
766	440	6 324	3 529	2 444	1 481	1 021	73	37 983	22 981	15 002
89	103	718	1 110	1 976	331	205	44	8 268	3 892	4 376
<b>40 384</b>	<b>9 613</b>	<b>108 526</b>	<b>46 293</b>	<b>52 004</b>	<b>35 673</b>	<b>43 104</b>	<b>1 426</b>	<b>572 965</b>	<b>295 391</b>	<b>277 574</b>
654	555	3 844	876	2 164	1 183	360	1 841	16 831	9 358	7 473
<b>41 038</b>	<b>10 168</b>	<b>112 370</b>	<b>47 169</b>	<b>54 168</b>	<b>36 856</b>	<b>43 464</b>	<b>3 267</b>	<b>589 796</b>	<b>304 749</b>	<b>285 047</b>

## 1.38 Förvärsarbetande dag- och nattbefolkning samt in- och utpendling 2010

*Economically active population and commuters*

	Dagbe- folkning	Nattbe- folkning	Bor och arbetar i området	Inpendlare från		Utpendlare till		Nettop- pend- ling
				Övriga staden	Annan kom- mun <sup>1</sup>	Övriga staden	Annan kom- mun <sup>1</sup>	
<b>Västerort</b>	<b>89 823</b>	<b>95 139</b>	<b>17 169</b>	<b>29 906</b>	<b>42 926</b>	<b>50 262</b>	<b>27 708</b>	<b>-5 138</b>
Rinkeby-Kista	36 636	16 656	3 592	12 249	20 973	7 647	5 417	20 158
Spånga-Tensta	11 145	14 849	2 288	3 806	5 051	7 900	4 661	-3 704
Hässelby-Vällingby	14 157	29 405	5 368	4 064	4 725	15 594	8 443	-15 248
Bromma	27 885	34 229	5 921	9 787	12 177	19 121	9 187	-6 344
<b>Inre staden</b>	<b>370 294</b>	<b>180 487</b>	<b>48 318</b>	<b>150 826</b>	<b>171 150</b>	<b>88 894</b>	<b>43 275</b>	<b>189 807</b>
Kungsholmen	62 457	37 597	6 838	25 689	29 930	21 253	9 506	24 860
Norrmalm	143 213	39 613	14 164	61 992	67 111	15 849	9 600	103 654
Östermalm	81 089	32 949	9 627	32 231	39 177	15 897	7 425	48 086
Södermalm	83 535	70 328	17 689	30 914	34 932	35 895	16 744	13 207
<b>Söderort</b>	<b>112 848</b>	<b>160 162</b>	<b>24 118</b>	<b>38 672</b>	<b>50 058</b>	<b>93 083</b>	<b>42 961</b>	<b>-47 314</b>
Enskede-Årsta-Vantör	35 185	46 189	7 821	11 938	15 420	26 081	12 287	-11 010
Skarpnäck	9 067	22 887	2 736	2 892	3 445	14 628	5 523	-13 814
Farsta	14 477	23 833	3 441	4 662	6 374	13 925	6 467	-9 356
Ålvsjö	7 868	12 566	1 420	3 051	3 397	7 461	3 685	-4 698
Hägersten-Liljeholmen	37 983	41 828	6 653	13 425	17 905	24 112	11 063	-3 845
Skärholmen	8 268	12 859	2 047	2 704	3 517	6 876	3 936	-4 591
<b>Hela staden<sup>2</sup></b>	<b>589 796</b>	<b>435 788</b>	<b>321 844</b>	<b>. 267 952</b>	<b>. 267 952</b>	<b>. 113 944</b>	<b>. 113 944</b>	<b>154 008</b>

Källa:SCB/Sweco

<sup>1</sup> Inkl utomlands, på havet m m.<sup>2</sup> Inkl personer med arbetsplats som ej kan bestämmas till ett geografiskt område.

**I.39 Befolkningen (16-64 år) efter antal sjukpenningdagar 2011***Population by number of days of sickness cash benefit*

	Ersätta av försäkringskassan efter antal sjukdagar, %				Totalt	Befolkningen 16-64 år
	0 dagar <sup>1</sup>	1-14 dagar	15-89 dagar	90-365 dagar		
<b>Västerort</b>	<b>93</b>	<b>2</b>	<b>3</b>	<b>2</b>	<b>100</b>	<b>143 413</b>
Rinkeby-Kista	94	2	3	2	100	32 022
Spånga-Tensta	94	2	3	2	100	24 458
Hässelby-Vällingby	93	2	3	2	100	42 738
Bromma	94	2	3	2	100	44 195
<b>Inre staden</b>	<b>95</b>	<b>2</b>	<b>2</b>	<b>1</b>	<b>100</b>	<b>227 567</b>
Kungsholmen	94	2	3	1	100	46 006
Norrmalm	95	1	2	1	100	48 901
Östermalm	96	1	2	1	100	44 878
Södermalm	94	2	3	2	100	87 782
<b>Söderort</b>	<b>93</b>	<b>2</b>	<b>3</b>	<b>2</b>	<b>100</b>	<b>221 370</b>
Enskede-Årsta-Vantör	93	2	3	2	100	63 701
Skarpnäck	93	2	3	2	100	30 866
Farsta	92	2	4	2	100	33 939
Ålvsjö	93	2	3	2	100	16 268
Hägersten-Liljeholmen	93	2	3	2	100	54 173
Skärholmen	93	2	3	2	100	22 423
<b>Hela staden</b>	<b>94</b>	<b>2</b>	<b>3</b>	<b>2</b>	<b>100</b>	<b>592 350</b>

Källa: SCB/Sweco

1 Detta är den andel som inte ersätts av försäkringskassan. Även de som haft 0 sjukdagar under året ingår här.

Den 1 jan 2005 förkortades arbetsgivarens ersättningsperiod från de 21 första till de 14 första dagarna i varje sjukperiod.

## 1.40 Genomsnittligt antal sjukpenningdagar (anmälda till försäkringskassan) efter ålder och kön 2011

Average number of days of sickness cash benefit by age and sex

	Män						Kvinnor						Totalt
	16-29 år	30-44 år	45-49 år	50-54 år	55-59 år	60-64 år	16-29 år	30-44 år	45-49 år	50-54 år	55-59 år	60-64 år	
<b>Västerort</b>	<b>1</b>	<b>3</b>	<b>5</b>	<b>6</b>	<b>7</b>	<b>7</b>	<b>2</b>	<b>7</b>	<b>9</b>	<b>9</b>	<b>10</b>	<b>9</b>	<b>5</b>
Rinkeby-Kista	1	4	6	7	9	8	2	8	11	10	10	9	5
Spånga-Tensta	1	3	5	7	7	8	1	7	7	9	9	8	5
Hässelby-Vällingby	1	4	6	6	8	6	3	8	9	10	10	11	6
Bromma	1	2	3	5	6	7	2	6	8	8	9	8	4
<b>Inre staden</b>	<b>1</b>	<b>2</b>	<b>5</b>	<b>5</b>	<b>6</b>	<b>6</b>	<b>2</b>	<b>5</b>	<b>7</b>	<b>8</b>	<b>10</b>	<b>9</b>	<b>4</b>
Kungsholmen	1	2	3	4	5	6	2	5	7	10	12	8	4
Norrmalm	0	2	4	4	5	6	1	5	7	8	10	9	4
Östermalm	1	2	3	4	4	6	1	6	5	6	7	7	3
Södermalm	1	2	6	5	7	6	2	6	8	8	10	10	5
<b>Söderort</b>	<b>1</b>	<b>3</b>	<b>6</b>	<b>7</b>	<b>8</b>	<b>9</b>	<b>2</b>	<b>8</b>	<b>10</b>	<b>12</b>	<b>11</b>	<b>10</b>	<b>6</b>
Enskede-Årsta-Vantör	1	4	6	7	9	10	2	7	10	11	13	11	6
Skarpnäck	1	3	4	6	7	8	3	8	9	12	10	10	6
Farsta	2	4	7	7	8	11	3	9	10	15	10	11	6
Ålvsjö	1	4	4	7	9	8	2	8	7	11	8	11	6
Hägersten-Liljeholmen	2	3	7	7	7	9	2	7	10	11	12	9	5
Skärholmen	1	3	7	8	9	8	2	8	11	14	11	10	6
<b>Hela staden</b>	<b>1</b>	<b>3</b>	<b>5</b>	<b>6</b>	<b>7</b>	<b>7</b>	<b>2</b>	<b>7</b>	<b>9</b>	<b>10</b>	<b>10</b>	<b>9</b>	<b>5</b>

Källa: SCB/Sweco



## 1.41 Personer med sjukersättning 2000-2011

Persons with disability pensions

	Personer med sjukersättning				% av befolkningen			
	2000	2005	2010	2011	2000	2005	2010	2011
<b>Västerort</b>	<b>7 940</b>	<b>11 147</b>	<b>9 053</b>	<b>8 634</b>	<b>6,3</b>	<b>9,1</b>	<b>6,9</b>	<b>6,4</b>
Rinkeby-Kista	2 427	3 503	2 831	2 686	8,0	11,9	9,6	8,9
Spånga-Tensta	1 462	2 056	1 654	1 593	6,8	10,0	7,4	7,0
Hässelby-Vällingby	2 270	3 206	2 668	2 565	6,4	9,2	6,8	6,4
Bromma	1 781	2 382	1 900	1 790	4,7	6,3	4,6	4,3
<b>Inre staden</b>	<b>9 632</b>	<b>12 058</b>	<b>8 578</b>	<b>8 075</b>	<b>4,8</b>	<b>5,9</b>	<b>3,9</b>	<b>3,7</b>
Kungsholmen	1 667	2 228	1 608	1 534	4,3	5,6	3,7	3,4
Norrmalm	1 910	2 379	1 632	1 505	4,2	5,2	3,5	3,2
Östermalm	1 701	2 085	1 536	1 414	4,0	5,1	3,6	3,3
Södermalm	4 354	5 366	3 802	3 622	5,9	6,9	4,5	4,3
<b>Söderort</b>	<b>11 463</b>	<b>15 219</b>	<b>11 570</b>	<b>11 185</b>	<b>6,4</b>	<b>8,6</b>	<b>5,6</b>	<b>5,3</b>
Enskede-Årsta-Vantör	3 103	3 903	3 013	2 844	6,0	7,5	5,1	4,7
Skarpnäck	1 724	2 275	1 666	1 624	6,6	8,7	5,7	5,5
Farsta	2 090	2 523	2 035	2 014	7,6	9,2	6,5	6,3
Älvsjö	599	916	717	685	4,7	7,1	4,8	4,5
Hägersten-Liljeholmen	2 266	3 170	2 331	2 259	5,6	7,6	4,6	4,3
Skärholmen	1 681	2 432	1 808	1 759	8,7	13,6	8,9	8,4
<b>Hela staden</b>	<b>29 035</b>	<b>38 424</b>	<b>29 201</b>	<b>27 894</b>	<b>5,8</b>	<b>7,6</b>	<b>5,3</b>	<b>4,9</b>

Källa: SCB/Sweco

Anm. Här avses personer 19-64 år.

I uppgifterna ingår även personer med tidsbegränsad sjukersättning och aktivitetsersättning. Från och med 1 juli 2008 upphör möjligheten att beviljas tidsbegränsad sjukersättning.

## 1.42 Personer med sjukersättning efter ålder 2011

Persons with disability pensions by age

	Personer med sjukersättning							% av befolkningen						
	19-29 år	30-44 år	45-49 år	50-54 år	55-59 år	60-64 år	Samtliga	19-29 år	30-44 år	45-49 år	50-54 år	55-59 år	60-64 år	Samtliga
<b>Västerort</b>	<b>657</b>	<b>1 173</b>	<b>1 062</b>	<b>1 546</b>	<b>1 920</b>	<b>2 276</b>	<b>8 634</b>	<b>1,9</b>	<b>2,4</b>	<b>6,8</b>	<b>11,3</b>	<b>16</b>	<b>22,2</b>	<b>6,4</b>
Rinkeby-Kista	162	329	320	522	667	686	2 686	1,8	3,1	10,8	18,7	25,5	30,4	8,9
Spånga-Tensta	126	211	197	296	326	437	1 593	2,1	2,6	7,1	13,1	16,6	26,5	7,0
Hässelby-Vällingby	223	376	329	425	551	661	2 565	2,2	2,7	6,9	9,7	14,7	21,4	6,4
Bromma	146	257	216	303	376	492	1 790	1,4	1,6	4,3	7,2	10,2	15,1	4,3
<b>Inre staden</b>	<b>552</b>	<b>965</b>	<b>786</b>	<b>1 226</b>	<b>1 843</b>	<b>2 703</b>	<b>8 075</b>	<b>1,0</b>	<b>1,1</b>	<b>3,7</b>	<b>6,6</b>	<b>9,7</b>	<b>14</b>	<b>3,7</b>
Kungsholmen	101	197	166	252	351	467	1 534	0,9	1,0	4,1	7,3	10,3	13,4	3,4
Norrmalm	117	166	122	210	357	533	1 505	1,0	0,9	2,9	5,5	8,9	13,4	3,2
Östermalm	101	203	128	192	293	497	1 414	0,7	1,4	3,4	5,7	8,0	12,2	3,3
Södermalm	233	399	370	572	842	1 206	3 622	1,2	1,2	4,1	7,3	10,7	15,6	4,3
<b>Söderort</b>	<b>872</b>	<b>1 389</b>	<b>1 273</b>	<b>1 835</b>	<b>2 571</b>	<b>3 245</b>	<b>11 185</b>	<b>1,6</b>	<b>1,7</b>	<b>5,6</b>	<b>9,2</b>	<b>14,5</b>	<b>21,3</b>	<b>5,3</b>
Enskede-Årsta-Vantör	231	379	325	432	673	804	2 844	1,4	1,7	5,1	7,9	13,6	19,2	4,7
Skarpnäck	135	199	206	267	354	463	1 624	1,8	1,8	6,2	8,9	13,3	23,6	5,5
Farsta	169	219	217	363	440	606	2 014	2,1	1,9	5,9	11,1	15,1	23,2	6,3
Älvsjö	57	79	71	103	159	216	685	1,9	1,3	3,6	5,9	11,2	16,8	4,5
Hägersten-Liljeholmen	142	306	239	374	508	690	2 259	1,0	1,4	4,7	8,8	12,6	18,4	4,3
Skärholmen	138	207	215	296	437	466	1 759	2,3	2,9	8,9	13,8	24,4	31,5	8,4
<b>Hela staden</b>	<b>2 081</b>	<b>3 527</b>	<b>3 121</b>	<b>4 607</b>	<b>6 334</b>	<b>8 224</b>	<b>27 894</b>	<b>1,4</b>	<b>1,6</b>	<b>5,2</b>	<b>8,9</b>	<b>13</b>	<b>18,4</b>	<b>4,9</b>

Källa: SCB/Sweco

Anm. Här ingår även personer med aktivitetsersättning.

### 1.43 Personer med sjukersättning efter svensk och utländsk bakgrund 2011

Persons with disability pensions by Swedish and foreign background

	Personer med sjukersättning			% av befolkningen		
	Svensk bakgrund <sup>1</sup>	Utländsk bakgrund <sup>2</sup>	Samtliga	Svensk bakgrund <sup>1</sup>	Utländsk bakgrund <sup>2</sup>	Samtliga
<b>Västerort</b>	<b>3 980</b>	<b>4 654</b>	<b>8 634</b>	<b>5,1</b>	<b>8,3</b>	<b>6,4</b>
Rinkeby-Kista	622	2 064	2 686	7,7	9,3	8,9
Spånga-Tensta	501	1 092	1 593	4,7	9,0	7,0
Hässelby-Vällingby	1 525	1 040	2 565	6,0	7,2	6,4
Bromma	1 332	458	1 790	3,9	6,1	4,3
<b>Inre staden</b>	<b>6 134</b>	<b>1 941</b>	<b>8 075</b>	<b>3,4</b>	<b>4,9</b>	<b>3,7</b>
Kungsholmen	1 156	378	1 534	3,1	4,9	3,4
Norrholm	1 108	397	1 505	2,9	4,5	3,2
Östermalm	1 101	313	1 414	3,2	3,4	3,3
Södermalm	2 769	853	3 622	3,9	6,1	4,3
<b>Söderort</b>	<b>6 861</b>	<b>4 324</b>	<b>11 185</b>	<b>4,7</b>	<b>6,8</b>	<b>5,3</b>
Enskede-Årsta-Vantör	1 754	1 090	2 844	4,2	5,7	4,7
Skarpnäck	1 116	508	1 624	5,1	6,8	5,5
Farsta	1 324	690	2 014	5,9	7,1	6,3
Ålvsjö	466	219	685	3,9	6,8	4,5
Hägersten-Liljeholmen	1 614	645	2 259	3,9	6,0	4,3
Skärholmen	587	1 172	1 759	7,8	8,7	8,4
<b>Hela staden</b>	<b>16 975</b>	<b>10 919</b>	<b>27 894</b>	<b>4,2</b>	<b>6,8</b>	<b>4,9</b>

Källa: SCB/Sweco

Anm. Här avses personer 19-64 år, dessutom ingår även personer med aktivitetsersättning.

1 Svenska medborgare födda i Sverige.

2 Utländska medborgare och/eller utrikes födda.

### 1.44 Ohälsotal<sup>1</sup> 2000-2011

Sickness cash benefit and disability pensions

	2000	2005	2006	2007	2008	2009	2010	2011
<b>Västerort</b>	<b>33</b>	<b>36</b>	<b>34</b>	<b>33</b>	<b>31</b>	<b>30</b>	<b>26</b>	<b>24</b>
Rinkeby-Kista	40	46	44	44	43	41	36	33
Spånga-Tensta	37	39	37	36	34	32	27	25
Hässelby-Vällingby	34	36	35	33	31	29	26	24
Bromma	25	26	25	24	21	20	18	16
<b>Inre staden</b>	<b>26</b>	<b>24</b>	<b>22</b>	<b>21</b>	<b>19</b>	<b>18</b>	<b>16</b>	<b>15</b>
Kungsholmen	24	23	21	20	19	18	15	14
Norrholm	23	22	20	20	18	17	14	13
Östermalm	21	21	19	19	17	16	14	13
Södermalm	31	28	26	24	22	21	18	17
<b>Söderort</b>	<b>34</b>	<b>34</b>	<b>33</b>	<b>31</b>	<b>28</b>	<b>26</b>	<b>22</b>	<b>21</b>
Enskede-Årsta-Vantör	31	31	29	28	25	24	21	19
Skarpnäck	35	35	33	31	28	26	23	21
Farsta	39	37	36	35	33	30	26	25
Ålvsjö	28	28	28	27	24	23	19	18
Hägersten-Liljeholmen	31	31	29	28	25	23	19	18
Skärholmen	46	50	48	46	42	39	33	30
<b>Hela staden</b>	<b>31</b>	<b>31</b>	<b>29</b>	<b>28</b>	<b>26</b>	<b>24</b>	<b>21</b>	<b>19</b>

Källa: SCB/Sweco

Anm. Under perioden har flera regeländringar gjorts som påverkar siffrorna. Se ingressen till Socialförsäkring och social omsorg.

1 Ohälsotalet är ett sammanfattande mått över det genomsnittliga antalet dagar med sjukpenning, rehabilitering och sjukersättning från Försäkringskassan.

## 1.45 Personer med någon form av äldreomsorg<sup>1</sup> efter biståndsbeslutande stadsdelsförvaltning<sup>2</sup> och regiform 2010-2012

Persons with some kind of old age care by district and management

	Äldreomsorgstagare netto			därav			Andel privat regi <sup>3</sup> , %		
	jan 2010	jan 2011	jan 2012	Andel entreprenad <sup>3</sup> , %			Andel privat regi <sup>3</sup> , %		
				jan 2010	jan 2011	jan 2012	jan 2010	jan 2011	jan 2012
<b>Västerort</b>	<b>6 450</b>	<b>6 501</b>	<b>6 394</b>	<b>10,0</b>	<b>14,1</b>	<b>13,7</b>	<b>40,2</b>	<b>37,9</b>	<b>41,8</b>
Rinkeby-Kista	1 091	1 092	1 101	11,1	12,9	12,5	38,5	43,9	48,1
Spånga-Tensta	894	908	881	21,8	22,0	22,2	16,7	21,7	24,7
Hässelby-Vällingby	2 356	2 381	2 368	11,5	16,0	15,5	31,5	35,3	40,0
Bromma	2 109	2 120	2 044	2,8	9,1	8,4	60,7	44,6	47,9
<b>Inre staden</b>	<b>9 956</b>	<b>9 782</b>	<b>9 721</b>	<b>17,1</b>	<b>21,5</b>	<b>19,7</b>	<b>52,0</b>	<b>56,9</b>	<b>60,0</b>
Kungsholmen	1 953	1 936	1 898	11,1	22,1	21,4	65,6	65,9	66,4
Norrmalm	1 753	1 697	1 693	15,2	18,8	19,8	52,5	56,2	58,6
Östermalm	2 683	2 630	2 618	19,0	19,9	18,8	40,0	47,6	51,9
Södermalm	3 567	3 519	3 512	19,8	23,8	19,3	53,2	59,1	63,3
<b>Söderort</b>	<b>10 657</b>	<b>10 715</b>	<b>10 569</b>	<b>9,6</b>	<b>12,2</b>	<b>11,5</b>	<b>36,6</b>	<b>39,6</b>	<b>42,4</b>
Enskede-Årsta-Vantör	3 110	3 125	3 094	13,6	15,2	14,5	30,0	32,2	32,6
Skarpnäck	1 310	1 281	1 231	12,1	19,8	19,5	28,4	29,7	33,6
Farsta	2 213	2 244	2 250	8,5	10,9	10,2	41,2	44,7	48,7
Ålvsjö	709	702	682	4,4	5,7	6,2	74,6	75,8	78,4
Hägersten-Liljeholmen	2 257	2 270	2 205	8,7	10,1	9,4	37,9	41,2	44,4
Skärholmen	1 058	1 093	1 107	2,1	5,9	4,5	28,3	35,4	40,6
<b>Hela staden</b>	<b>27 099</b>	<b>27 027</b>	<b>26 712</b>	<b>12,4</b>	<b>16,0</b>	<b>15,0</b>	<b>43,1</b>	<b>45,4</b>	<b>48,7</b>

Källa: Äldreförvaltningen/Sweco

Anm. En person kan ha flera olika insatstyper under månaden och äldreomsorgstagarna redovisas efter regiformen i månadens senast verkställda beslut.

1 Avser verkställda beslut i ordinärt boende, servicehus, vård- och omsorgsboende, korttidsvård, dagverksamhet, personlig assistans samt hemvårdsbidrag. En liten andel av personerna med verkställda beslut har ingen insats pga bland annat sjukhusvistelse.

2 Summan för Hela staden inkluderar även de personer som Socialförvaltningen är biståndsbeslutande för.

3 Vid entreprenad har staden ett avtal med en privat entreprenör/utförare som omfattar själva driften av kommunal vård- och omsorgsboende, dagverksamhet eller hemtjänst. I kategorin privat regi redovisas den omsorg som utförs av privata, och helt fristående, vårdgivare/utförare utifrån avtal om köp av enstaka platser inom vård- och omsorgsboende, dagverksamhet, hemtjänst eller ledsagning och avlösning. Privat regi inkl ett fåtal övriga i offentlig regi i länet.

**1.46 Personer med någon form av äldreomsorg<sup>1</sup> efter biståndsbeslutande stadsdelsförvaltning<sup>2</sup> 2010-2012***Persons with some kind of old age care by district*

Personer med någon form av äldreomsorg									
Antal									
	jan 2010			jan 2011			jan 2012		
	65-79 år	80- år	Samt- liga	65-79 år	80- år	Samt- liga	65-79 år	80- år	Samt- liga
<b>Västerort</b>	<b>1 660</b>	<b>4 790</b>	<b>6 450</b>	<b>1 659</b>	<b>4 842</b>	<b>6 501</b>	<b>1 626</b>	<b>4 768</b>	<b>6 394</b>
Rinkeby-Kista	456	635	1 091	451	641	1 092	461	640	1 101
Spånga-Tensta	316	578	894	311	597	908	279	602	881
Hässelby-Vällingby	494	1 862	2 356	500	1 881	2 381	492	1 876	2 368
Bromma	394	1 715	2 109	397	1 723	2 120	394	1 650	2 044
<b>Inre staden</b>	<b>2 077</b>	<b>7 879</b>	<b>9 956</b>	<b>2 082</b>	<b>7 700</b>	<b>9 782</b>	<b>2 160</b>	<b>7 561</b>	<b>9 721</b>
Kungsholmen	363	1 590	1 953	368	1 568	1 936	395	1 503	1 898
Norrmalm	398	1 355	1 753	399	1 298	1 697	412	1 281	1 693
Östermalm	413	2 270	2 683	403	2 227	2 630	430	2 188	2 618
Södermalm	903	2 664	3 567	912	2 607	3 519	923	2 589	3 512
<b>Söderort</b>	<b>2 197</b>	<b>8 460</b>	<b>10 657</b>	<b>2 247</b>	<b>8 468</b>	<b>10 715</b>	<b>2 219</b>	<b>8 350</b>	<b>10 569</b>
Enskede-Årsta-Vantör	600	2 510	3 110	608	2 517	3 125	595	2 499	3 094
Skarpnäck	259	1 051	1 310	248	1 033	1 281	261	970	1 231
Farsta	442	1 771	2 213	441	1 803	2 244	431	1 819	2 250
Ålvsjö	132	577	709	118	584	702	120	562	682
Hägersten-Liljeholmen	431	1 826	2 257	467	1 803	2 270	451	1 754	2 205
Skärholmen	333	725	1 058	365	728	1 093	361	746	1 107
<b>Hela staden<sup>2</sup></b>	<b>5 963</b>	<b>21 136</b>	<b>27 099</b>	<b>6 012</b>	<b>21 015</b>	<b>27 027</b>	<b>6 029</b>	<b>20 683</b>	<b>26 712</b>

Källa: Äldreförvaltningen/Sweco

1 Avser verkställda beslut i ordinärt boende, servicehus, vård- och omsorgsboende, korttidsvård, dagverksamhet, personlig assistans samt hemvårdsbidrag.

En liten andel av personerna med verkställda beslut har ingen insats pga bland annan sjukhusvistelse.

2 Summan för hela staden inkluderar även de personer som Socialförvaltningen är biståndsbeslutande för.

3 Befolkning från KIR (Kommunens invånarregister) per 1 januari, vilken ger en preliminär uppgift i jämförelse med rapporterad befolkning per 31 dec.

% av bef<sup>3</sup>

jan 2010			jan 2011			jan 2012		
65-79 år	80- år	Samt- liga	65-79 år	80- år	Samt- liga	65-79 år	80- år	Samt- liga
<b>8,6</b>	<b>47,5</b>	<b>22,0</b>	<b>8,3</b>	<b>48,3</b>	<b>21,6</b>	<b>7,8</b>	<b>48,6</b>	<b>20,9</b>
13,2	53,6	23,5	12,3	55,2	22,6	11,9	55,1	21,9
10,1	45,9	20,3	9,6	46,8	20,1	8,4	46,2	19,1
7,5	45,8	22,1	7,4	46,7	22,1	7,1	48,4	22,0
6,5	47,9	21,9	6,2	48,4	21,3	5,9	47,6	20,2
<b>6,0</b>	<b>48,8</b>	<b>19,5</b>	<b>5,6</b>	<b>48,7</b>	<b>18,6</b>	<b>5,5</b>	<b>48,7</b>	<b>17,9</b>
5,9	51,0	21,0	5,6	51,8	20,1	5,6	50,7	19,0
5,8	48,7	18,1	5,4	47,5	16,9	5,3	47,2	16,2
4,8	48,7	20,2	4,4	49,0	19,2	4,5	49,7	18,7
6,9	47,7	19,1	6,6	47,2	18,2	6,3	47,6	17,6
<b>7,9</b>	<b>47,1</b>	<b>23,4</b>	<b>7,9</b>	<b>48,3</b>	<b>23,3</b>	<b>7,5</b>	<b>48,8</b>	<b>22,7</b>
8,3	46,6	24,6	8,2	48,0	24,7	7,8	49,5	24,5
8,1	49,6	24,6	7,4	51,4	23,8	7,4	51,8	22,9
8,1	46,4	23,9	8,0	47,7	24,1	7,6	48,6	24,0
5,7	44,6	19,7	4,9	45,9	19,0	4,7	42,8	17,7
7,2	49,6	23,3	7,4	50,2	23,0	6,8	50,1	21,8
9,6	43,2	20,5	10,5	44,3	21,3	10,4	45,3	21,6
<b>7,3</b>	<b>47,8</b>	<b>21,5</b>	<b>7,0</b>	<b>48,4</b>	<b>21,0</b>	<b>6,8</b>	<b>48,7</b>	<b>20,3</b>

1.47 Färdtjänst 2011<sup>1</sup>

Transport service for disabled persons

	Personer berättigade till färdtjänst					% av befolkningen				
	-64 år	65-79 år	80-89 år	90- år	Samtliga	-64 år	65-79 år	80-89 år	90- år	Samtliga
<b>Västerort</b>	<b>2 080</b>	<b>1 750</b>	<b>2 725</b>	<b>1 341</b>	<b>7 896</b>	<b>1,1</b>	<b>8,9</b>	<b>38,4</b>	<b>73,3</b>	<b>3,6</b>
Rinkeby-Kista	611	453	397	123	1 584	1,4	12,8	46,6	73,7	3,4
Spånga-Tensta	415	342	398	164	1 319	1,2	10,9	42,5	72,9	3,5
Hässelby-Vällingby	665	538	1 072	474	2 749	1,2	8,1	36,7	75,1	4,1
Bromma	389	417	858	580	2 244	0,7	6,6	36,0	71,9	3,3
<b>Inre staden</b>	<b>1 721</b>	<b>2 308</b>	<b>4 216</b>	<b>2 569</b>	<b>10 814</b>	<b>0,6</b>	<b>6,4</b>	<b>39,7</b>	<b>72,5</b>	<b>3,4</b>
Kungsholmen	306	391	695	530	1 922	0,6	6,0	35,5	69,8	3,0
Norrholm	292	391	638	372	1 693	0,5	5,6	34,7	67,5	2,5
Östermalm	265	471	1 011	771	2 518	0,5	5,2	33,8	69,9	3,8
Södermalm	858	1 055	1 872	896	4 681	0,8	7,8	48,9	79,2	3,8
<b>Söderort</b>	<b>2 842</b>	<b>2 498</b>	<b>4 712</b>	<b>2 464</b>	<b>12 516</b>	<b>1,0</b>	<b>8,9</b>	<b>38,5</b>	<b>71,8</b>	<b>3,9</b>
Enskede-Årsta-Vantör	713	677	1 355	730	3 475	0,9	9,3	37,6	69,7	3,8
Skarpnäck	468	254	533	302	1 557	1,2	7,8	40,2	73,7	3,5
Farsta	488	486	995	522	2 491	1,1	8,9	37,0	73,2	4,8
Ålvsjö	207	182	365	211	965	0,9	7,5	39,8	76,4	3,8
Hägersten-Liljeholmen	476	454	956	535	2 421	0,7	7,3	39,1	69,8	3,2
Skärholmen	490	445	508	164	1 607	1,7	13,1	40,3	74,2	4,7
<b>Hela staden</b>	<b>6 643</b>	<b>6 556</b>	<b>11 653</b>	<b>6 374</b>	<b>31 226</b>	<b>0,9</b>	<b>7,8</b>	<b>38,9</b>	<b>72,4</b>	<b>3,6</b>

Källa: SLL/Sweco

<sup>1</sup> Mättdpunkt 2011-12-31.

## 1.48 Ekonomiskt bistånd, genomsnittligt ekonomiskt bistånd och biståndstid 2010 och 2011

Social assistance by value and social assistance by average value and time of assistance

	Ekonomiskt bistånd, tkr		Ekonomiskt bistånd per hushåll och månad, kr		Biståndstid per hushåll, månader per år	
	2010	2011	2010	2011	2010	2011
<b>Västerort</b>	<b>390 758</b>	<b>407 776</b>	<b>7 630</b>	<b>7 900</b>	<b>7,4</b>	<b>7,3</b>
Rinkeby-Kista	143 546	149 669	7 452	7 902	7,7	7,5
Spånga-Tensta	110 195	114 156	7 957	8 203	7,6	7,7
Hässelby-Vällingby	100 242	106 737	7 674	7 793	7,3	7,2
Bromma	36 775	37 213	7 302	7 351	6,2	6,2
<b>Inre staden</b>	<b>128 990</b>	<b>129 518</b>	<b>7 337</b>	<b>7 531</b>	<b>6,3</b>	<b>6,5</b>
Kungsholmen	19 467	19 965	7 490	7 895	6,0	6,1
Norrholm	19 959	22 824	7 583	7 958	5,8	6,1
Östermalm	16 797	20 024	7 628	7 940	5,9	6,2
Södermalm	72 767	66 704	7 171	7 188	6,6	6,8
<b>Söderort</b>	<b>420 039</b>	<b>419 977</b>	<b>7 615</b>	<b>7 791</b>	<b>6,8</b>	<b>6,9</b>
Enskede-Årsta-Vantör	145 194	138 676	7 876	7 969	7,1	7,1
Skarpnäck	60 722	57 664	7 807	8 077	6,8	6,9
Farsta	81 061	82 214	7 494	7 678	7,0	7,1
Ålvsjö	15 386	16 271	7 094	7 306	6,3	6,7
Hägersten-Liljeholmen	41 524	43 929	6 977	7 127	5,7	6,2
Skärholmen	76 152	81 224	7 607	7 911	7,1	7,0
<b>Hela staden<sup>1</sup></b>	<b>966 886</b>	<b>985 344</b>	<b>7 550</b>	<b>7 762</b>	<b>6,9</b>	<b>7,0</b>

Källa: Stadsledningskontoret/Sweco

Anm. Inkl ersättning enligt LMA (Lagen om mottagande av asylsökande m fl) men exkl introduktionsersättning.

<sup>1</sup> Inkl enheten för hemlösa.

1.49 Personer med ekonomiskt bistånd<sup>1</sup> 2009-2011

Persons with social assistance

	Biståndstagare			% av befolkningen		
	2009	2010	2011	2009	2010	2011
<b>Västerort</b>	<b>14 460</b>	<b>14 012</b>	<b>13 851</b>	<b>6,9</b>	<b>6,5</b>	<b>6,3</b>
Rinkeby-Kista	5 730	5 284	5 193	12,8	11,6	11,1
Spånga-Tensta	4 045	3 925	3 760	10,9	10,4	9,9
Hässelby-Vällingby	3 433	3 553	3 666	5,4	5,4	5,5
Bromma	1 252	1 250	1 232	1,9	1,9	1,8
<b>Inre staden</b>	<b>3 641</b>	<b>3 564</b>	<b>3 328</b>	<b>1,2</b>	<b>1,1</b>	<b>1,0</b>
Kungsholmen	570	549	518	1,0	0,9	0,8
Norrmalm	562	583	596	0,9	0,9	0,9
Östermalm	432	465	498	0,7	0,7	0,7
Södermalm	2 077	1 967	1 716	1,7	1,6	1,4
<b>Söderort</b>	<b>14 479</b>	<b>14 361</b>	<b>13 580</b>	<b>4,7</b>	<b>4,5</b>	<b>4,2</b>
Enskede-Årsta-Vantör	5 054	4 860	4 488	5,7	5,4	4,9
Skarpnäck	1 986	1 923	1 717	4,7	4,4	3,9
Farsta	2 542	2 606	2 470	5,1	5,1	4,8
Älvsjö	504	568	567	2,1	2,3	2,2
Hägersten-Liljeholmen	1 553	1 510	1 423	2,2	2,0	1,9
Skärholmen	2 840	2 894	2 915	8,6	8,6	8,5
<b>Hela staden<sup>2</sup></b>	<b>33 195</b>	<b>32 593</b>	<b>31 411</b>	<b>4,0</b>	<b>3,8</b>	<b>3,6</b>

Källa: Stadsledningskontoret/Sweco

1 Inkl ersättning enligt LMA (Lagen om mottagande av asylsökande m fl) men exkl introduktionsersättning.

2 Inkl enheten för hemlösa.

## 1.50 Personer med ekonomiskt bistånd områdesvis 2011 (% av områdets folkmängd)

Persons with social assistance by City district

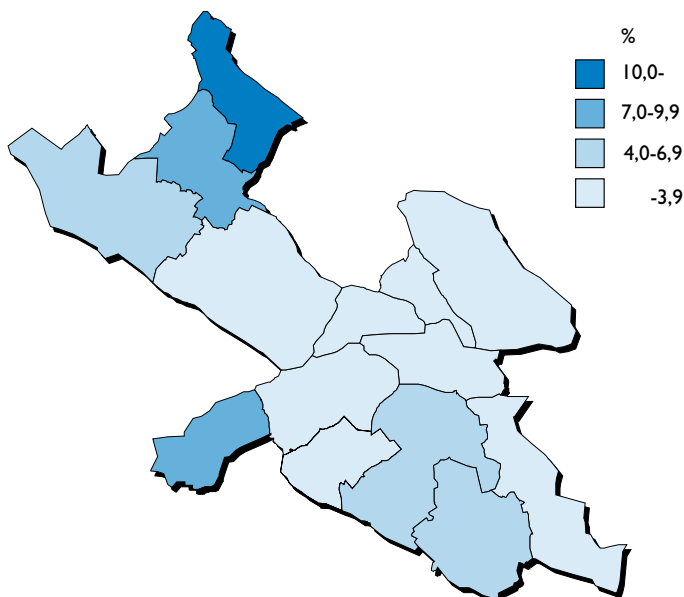

Stadsdelsområdenas geografiska läge framgår av karta 1:1

Källa: Stadsledningskontoret/Sweco

## 1.51 Personer med ekonomiskt bistånd efter ålder 2011

Persons with social assistance by age

	Biståndstagare						Samtliga
	Barn <sup>1</sup>	18-24 <sup>2</sup> år	25-29 år	30-39 år	40-64 år	65- år	
<b>Västerort</b>	<b>5 581</b>	<b>1 197</b>	<b>945</b>	<b>2 038</b>	<b>3 796</b>	<b>294</b>	<b>13 851</b>
Rinkeby-Kista	2 165	425	342	772	1 393	96	5 193
Spånga-Tensta	1 603	331	243	481	1 016	86	3 760
Hässelby-Vällingby	1 457	311	258	584	978	78	3 666
Bromma	356	130	102	201	409	34	1 232
<b>Inre staden</b>	<b>598</b>	<b>320</b>	<b>266</b>	<b>549</b>	<b>1 434</b>	<b>161</b>	<b>3 328</b>
Kungsholmen	89	44	41	95	231	18	518
Norrmalm	115	47	53	82	258	41	596
Östermalm	81	48	57	104	178	30	498
Södermalm	313	181	115	268	767	72	1 716
<b>Söderort</b>	<b>4 764</b>	<b>1 143</b>	<b>899</b>	<b>1 968</b>	<b>4 456</b>	<b>350</b>	<b>13 580</b>
Enskede-Årsta-Vantör	1 677	397	316	663	1 356	79	4 488
Skarpnäck	581	148	98	248	603	39	1 717
Farsta	791	191	163	360	905	60	2 470
Ålvsjö	202	51	41	69	193	11	567
Hägersten-Liljeholmen	365	113	112	217	560	56	1 423
Skärholmen	1 148	243	169	411	839	105	2 915
<b>Hela staden<sup>3</sup></b>	<b>10 983</b>	<b>2 666</b>	<b>2 154</b>	<b>4 705</b>	<b>10 081</b>	<b>822</b>	<b>31 411</b>
<i>% av befolkningen</i>							
<b>Västerort</b>	<b>10,7</b>	<b>5,7</b>	<b>5,6</b>	<b>6,3</b>	<b>5,6</b>	<b>1,0</b>	<b>6,3</b>
Rinkeby-Kista	19,0	8,9	7,2	10,2	10,2	2,1	11,1
Spånga-Tensta	15,2	8,4	9,6	9,1	8,8	2,0	9,9
Hässelby-Vällingby	9,4	4,8	5,6	6,4	4,7	0,8	5,5
Bromma	2,4	2,2	2,0	1,9	1,9	0,4	1,8
<b>Inre staden</b>	<b>1,3</b>	<b>1,2</b>	<b>0,8</b>	<b>0,9</b>	<b>1,4</b>	<b>0,3</b>	<b>1,0</b>
Kungsholmen	1,1	1,0	0,5	0,7	1,2	0,2	0,8
Norrmalm	1,1	0,9	0,7	0,6	1,3	0,4	0,9
Östermalm	0,9	0,7	0,7	1,0	1,0	0,2	0,7
Södermalm	1,6	1,9	1,0	1,1	1,9	0,4	1,4
<b>Söderort</b>	<b>7,2</b>	<b>3,9</b>	<b>3,1</b>	<b>3,4</b>	<b>4,5</b>	<b>0,8</b>	<b>4,2</b>
Enskede-Årsta-Vantör	9,1	4,5	3,6	4,0	4,9	0,7	4,9
Skarpnäck	6,4	3,6	2,6	3,1	4,3	0,8	3,9
Farsta	7,6	4,1	4,0	4,5	5,7	0,7	4,8
Ålvsjö	3,2	2,5	3,2	1,8	2,3	0,3	2,2
Hägersten-Liljeholmen	2,6	1,8	1,4	1,3	2,5	0,6	1,9
Skärholmen	14,2	6,6	6,0	8,5	8,3	2,2	8,5
<b>Hela staden<sup>3</sup></b>	<b>6,6</b>	<b>3,5</b>	<b>2,7</b>	<b>3,1</b>	<b>3,8</b>	<b>0,7</b>	<b>3,6</b>

Källa: Stadsledningskontoret/Sweco

Anm. Inkl ersättning enligt LMA (Lagen om mottagande av asylsökande m fl) men exkl introduktionsersättning.

1 Med barn avses även överåriga barn, som i socialregistret upptas som hemmavarande (1 233 överåriga barn år 2011).

2 I de fall registerledaren är under 18 år ingår även dessa (2 stycken år 2011).

3 Inkl enheten för hemlösa.



## 1.52 Anmälningar om tvångsvård och intagning på institution (enl LVM<sup>1</sup>) för vuxna missbrukare 2011

Adult abusers. Notifications of compulsory care and admission in institution

	Antal inkomna anmälningar <sup>2</sup>	Antal intagningar på institution enl LVM <sup>1</sup>
<b>Västerort</b>	<b>90</b>	<b>16</b>
Rinkeby-Kista	14	3
Spånga-Tensta	10	2
Hässelby-Vällingby	49	9
Bromma	17	2
<b>Inre staden</b>	<b>65</b>	<b>15</b>
Kungsholmen	8	4
Norrmalm	6	3
Östermalm	9	2
Södermalm	42	6
<b>Söderort</b>	<b>127</b>	<b>25</b>
Enskede-Årsta-Vantör	42	13
Skarpnäck	23	0
Farsta	15	4
Ålvsjö	5	2
Hägersten-Liljeholmen	27	2
Skärholmen	15	4
Enheten för hemlösa	53	20
<b>Hela staden</b>	<b>335</b>	<b>76</b>

Källa: Stadsledningskontoret/SiS (Statens institutionsstyrelse)/Sweco

1 LVM (lagen om vård av missbrukare i vissa fall) §§ 4 och 13. En person kan ha varit föremål för flera intagningar under året.

2 Här avses antal anmälningar redovisade i stadens Sociala system av stadsdelsförvaltningarna under året.

## 1.53 Personer 21- år med missbruk<sup>1</sup> och vissa insatser från individ- och familjeomsorgen (enligt SoL)

1 november 2011

Adult abusers 21- years with certain efforts from the Social Welfare Program

	Antal personer med missbruk			Per 100 000 invånare		
	Individuellt behovsprövad öppenvård	Frivillig institutions- vård <sup>2</sup>	Bistånd som avser boende	Individuellt behovsprövad öppenvård	Frivillig institutions- vård <sup>2</sup>	Bistånd som avser boende
<b>Västerort</b>	<b>170</b>	<b>44</b>	<b>123</b>	<b>108</b>	<b>28</b>	<b>78</b>
Rinkeby-Kista	39	10	37	116	30	110
Spånga-Tensta	62	19	47	241	72	182
Hässelby-Vällingby	31	8	22	64	17	45
Bromma	38	7	17	76	14	34
<b>Inre staden</b>	<b>136</b>	<b>27</b>	<b>53</b>	<b>51</b>	<b>10</b>	<b>20</b>
Kungsholmen	52	4	10	97	7	19
Norrmalm	6	5	2	11	9	4
Östermalm	45	5	10	82	9	18
Södermalm	33	13	31	33	13	31
<b>Söderort</b>	<b>257</b>	<b>63</b>	<b>120</b>	<b>104</b>	<b>25</b>	<b>48</b>
Enskede-Årsta-Vantör	72	18	31	102	26	44
Skarpnäck	12	5	18	36	15	54
Farsta	34	5	28	86	13	70
Ålvsjö	10	1	1	55	-	-
Hägersten-Liljeholmen	75	26	27	124	43	44
Skärholmen	54	8	15	218	31	61
<b>Hela staden</b>	<b>584</b>	<b>247</b>	<b>460</b>	<b>87</b>	<b>37</b>	<b>69</b>
därav enh. för hemlösa	21	114	164			

Källa: Socialförvaltningen/Sweco

1 Uppgifterna avser personer med missbruk av alkohol/narkotika/läkemedel/lösningssmedel. Här ingår ej personer med spelmissbruk, som redovisas som övriga vuxna, se under avsnitt "Socialförsäkring och social omsorg". För 2011 har uppgifterna beräknats utifrån material från Paraplyet samt enkät till stadsdelsförvaltningarna avseende utredningstyp.

2 Familjehem med **HVB-tillstånd** (HVB = hem för vård och boende) ingår i frivillig institutionsvård.

### 1.54 Elever i grundskolan samt i förskoleklass efter bostads sdn och skol sdn sept 2011

*Pupils in comprehensive school and in preschool classes by district of living and district of school*

	Går i skola i:						
	Rinkeby-Kista	Spånga-Tensta	Hässelby-Vällingby	Bromma	Kungsholmen	Norrmalm	Östermalm
<i>Antal elever som bor i:</i>							
<i>Västerort</i>							
Rinkeby-Kista	<b>3 630</b>	265	411	77	159	92	73
Spånga-Tensta	226	<b>3 861</b>	481	247	111	64	48
Hässelby-Vällingby	26	285	<b>6 209</b>	686	81	66	38
Bromma	7	232	44	<b>6 849</b>	165	191	45
<i>Inre staden</i>							
Kungsholmen	–	6	–	56	<b>2 250</b>	278	138
Norrmalm	3	4	5	39	63	<b>3 062</b>	510
Östermalm	–	1	–	16	30	502	<b>3 374</b>
Södermalm	1	6	–	39	84	247	157
<i>Söderort</i>							
Enskede-Årsta-Vantör	8	7	9	24	64	122	80
Skarpnäck	–	1	9	3	16	69	45
Farsta	–	1	1	8	63	48	33
Ålvsjö	2	5	–	3	23	57	20
Hägersten-Liljeholmen	1	2	8	19	57	63	88
Skärholmen	4	5	10	14	26	26	63
Sthlms stad men SDN=okänt	72	39	92	41	44	39	91
SDN=okänt och kommun=okänt <sup>1</sup>	96	92	76	169	42	605	175
<b>Totalt</b>	<b>4 076</b>	<b>4 812</b>	<b>6 826</b>	<b>8 290</b>	<b>3 278</b>	<b>5 531</b>	<b>4 978</b>

Källa: Utbildningsförvaltningen/Sweco

<sup>1</sup> Till största del elever från annan kommun som går i kommunala skolor inom staden.

<sup>2</sup> Elever från andra kommuner än Stockholms stad som går i fristående skolor inom Stockholms stad finns ej med i tabellen.

Södermalm	Enskede- Årsta- Vantör	Skarp- näck	Farsta	Älvsjö	Hägersten- Liljeholmen	Skär- holmen	Statl.el. kommu- -nala special- skolor	Skolor i annan kommun el. utlandet	Totalt <sup>2</sup>	Därav <sup>2</sup> i fristående skolor i Sthlms stad
22	16	9	2	41	3	7	14	793	5 615	1 235
35	7	8	–	8	3	5	10	477	5 591	1 094
44	7	7	1	5	14	3	11	235	7 718	907
46	6	3	6	3	21	4	7	179	7 808	1020
92	8	3	4	2	7	3	10	303	3 160	725
149	10	4	1	4	11	–	6	194	4 065	964
49	5	2	–	2	6	–	–	157	4 145	1745
<b>6 473</b>	<b>58</b>	<b>27</b>	<b>24</b>	<b>7</b>	<b>57</b>	<b>–</b>	<b>16</b>	<b>285</b>	<b>7 481</b>	<b>1704</b>
1 192	<b>6 330</b>	327	191	378	158	31	42	294	9 257	1547
237	204	<b>3 378</b>	79	38	12	2	14	110	4 217	923
263	724	108	<b>3 439</b>	29	16	7	17	132	4 889	1355
81	83	12	8	<b>2 547</b>	278	12	16	69	3 216	419
372	50	15	8	117	<b>4 926</b>	49	18	127	5 920	1306
151	50	41	3	97	328	<b>2 942</b>	12	226	4 000	968
73	78	51	56	56	26	54	3	66	881	67
349	164	64	87	30	114	120	37	211	2431	230
<b>9 628</b>	<b>7 800</b>	<b>4 059</b>	<b>3 909</b>	<b>3 893</b>	<b>5 980</b>	<b>3 239</b>	<b>233</b>	<b>3 858</b>	<b>80 394</b>	<b>16 209</b>

**1.55 Elever i grundskolan samt i förskoleklass efter bostads sdn och skol sdn sept 2011, %***Pupils in comprehensive school and in preschool classes by district of living and district of school*

	Fördelning, %						
	Går i skola i:						
	Kista- Rinkeby	Spånga- Tensta	Hässelby- Vällingby	Bromma	Kungs- holmen	Norr- malm	Öster- malm
<i>Antal elever som bor i:</i>							
<i>Västerort</i>							
Rinkeby-Kista	<b>64,6</b>	4,7	7,3	1,4	2,8	1,6	1,3
Spånga-Tensta	4,0	<b>69,1</b>	8,6	4,4	2,0	1,1	0,9
Hässelby-Vällingby	0,3	3,7	<b>80,4</b>	8,9	1,0	0,9	0,5
Bromma	0,1	3,0	0,6	<b>87,7</b>	2,1	2,4	0,6
<i>Inre staden</i>							
Kungsholmen	–	0,2	–	1,8	<b>71,2</b>	8,8	4,4
Norrmalm	0,1	0,1	0,1	1,0	1,5	<b>75,3</b>	12,5
Östermalm	–	0,0	–	0,4	0,7	12,1	<b>81,4</b>
Södermalm	0,0	0,1	–	0,5	1,1	3,3	2,1
<i>Söderort</i>							
Enskede-Årsta-Vantör	0,1	0,1	0,1	0,3	0,7	1,3	0,9
Skarpnäck	–	0,0	0,2	0,1	0,4	1,6	1,1
Farsta	–	0,0	0,0	0,2	1,3	1,0	0,7
Ålvsjö	0,1	0,2	–	0,1	0,7	1,8	0,6
Hägersten-Liljeholmen	0,0	0,0	0,1	0,3	1,0	1,1	1,5
Skärholmen	0,1	0,1	0,3	0,4	0,7	0,7	1,6
Sthlms stad men SDN=okänt	8,2	4,4	10,4	4,7	5,0	4,4	10,3
SDN=okänt och kommun=okänt <sup>1</sup>	3,9	3,8	3,1	7,0	1,7	24,9	7,2
<b>Totalt</b>	<b>5,1</b>	<b>6,0</b>	<b>8,5</b>	<b>10,3</b>	<b>4,1</b>	<b>6,9</b>	<b>6,2</b>

Källa: Utbildningsförvaltningen/Sweco

<sup>1</sup> Till största del elever från annan kommun som går i kommunala skolor inom staden.

2 Elever från andra kommuner än Stockholms stad som går i Fristående skolor inom Stockholms stad finns ej med i tabellen.

Södermalm	Enskede- Årsta- Vantör	Skarp- näck	Farsta	Älvsjö	Häger- sten- Liljehol- men	Skär- holmen	Statl.el. kommun- ala special- skolor	Skolor i annan kommun el. utlandet	Totalt <sup>2</sup>	Därav <sup>2</sup> i fristående skolor i Sthlms stad
0,4	0,3	0,2	0,0	0,7	0,1	0,1	0,2	14,1	100,0	22,0
0,6	0,1	0,1	–	0,1	0,1	0,1	0,2	8,5	100,0	19,6
0,6	0,1	0,1	0,0	0,1	0,2	0,0	0,1	3,0	100,0	11,8
0,6	0,1	0,0	0,1	0,0	0,3	0,1	0,1	2,3	100,0	13,1
2,9	0,3	0,1	0,1	0,1	0,2	0,1	0,3	9,6	100,0	22,9
3,7	0,2	0,1	0,0	0,1	0,3	–	0,1	4,8	100,0	23,7
1,2	0,1	0,0	–	0,0	0,1	–	–	3,8	100,0	42,1
<b>86,5</b>	<b>0,8</b>	<b>0,4</b>	<b>0,3</b>	<b>0,1</b>	<b>0,8</b>	<b>–</b>	<b>0,2</b>	<b>3,8</b>	<b>100,0</b>	<b>22,8</b>
12,9	<b>68,4</b>	3,5	2,1	4,1	1,7	0,3	0,5	3,2	100,0	16,7
5,6	4,8	<b>80,1</b>	1,9	0,9	0,3	0,0	0,3	2,6	100,0	21,9
5,4	14,8	2,2	<b>70,3</b>	0,6	0,3	0,1	0,3	2,7	100,0	27,7
2,5	2,6	0,4	0,2	<b>79,2</b>	8,6	0,4	0,5	2,1	100,0	13,0
6,3	0,8	0,3	0,1	2,0	<b>83,2</b>	0,8	0,3	2,1	100,0	22,1
3,8	1,3	1,0	0,1	2,4	8,2	<b>73,6</b>	0,3	5,7	100,0	24,2
8,3	8,9	5,8	6,4	6,4	3,0	6,1	0,3	7,5	100,0	7,6
14,4	6,7	2,6	3,6	1,2	4,7	4,9	1,5	8,7	100,0	9,5
<b>12,0</b>	<b>9,7</b>	<b>5,0</b>	<b>4,9</b>	<b>4,8</b>	<b>7,4</b>	<b>4,0</b>	<b>0,3</b>	<b>4,8</b>	<b>100,0</b>	<b>20,2</b>

**1.56 Elever<sup>1</sup> som gått ut åk 9 vt 2011 med behörighet att söka till gymnasieskolans nationella program***Pupils from comprehensive school qualified for integrated upper secondary school*

	Fördelning,%			Totalt	Antal elever
	Behörig	Saknar betyg i minst 1 behörighetsgivande ämne	Saknar betyg i samtliga ämnen		
<b>Västerort</b>	<b>86</b>	<b>13</b>	<b>1</b>	<b>100</b>	<b>2 470</b>
Rinkeby-Kista	77	22	1	100	509
Spånga-Tensta	81	18	1	100	486
Hässelby-Vällingby	88	10	1	100	789
Bromma	95	5	1	100	686
<b>Inre staden</b>	<b>96</b>	<b>4</b>	<b>0</b>	<b>100</b>	<b>1 849</b>
Kungsholmen	95	4	1	100	233
Norrmalm	97	3	0	100	400
Östermalm	98	2	0	100	398
Södermalm	94	5	1	100	818
<b>Söderort</b>	<b>88</b>	<b>11</b>	<b>1</b>	<b>100</b>	<b>2 984</b>
Enskede-Årsta-Vantör	86	12	2	100	841
Skarpnäck	90	9	1	100	401
Farsta	88	11	1	100	522
Ålvsjö	95	5	0	100	297
Hägersten-Liljeholmen	94	6	0	100	488
Skärholmen	78	20	2	100	435
<b>Hela staden</b>	<b>89</b>	<b>10</b>	<b>1</b>	<b>100</b>	<b>7 303</b>

Källa: SCB/Sweco

<sup>1</sup> Exkl elever som saknar betyg inom det reguljära betygssystemet.

### 1.57 Elever som gått ut åk 9 vt 2010 med övergång till gymnasieskolan ht 2010 eller ht 2011

*Pupils from comprehensive school entering integrated upper secondary school*

	Fördelning,%				Totalt	Antal elever
	Direkt	Efter 1 år	Ej övergång			
<b>Västerort</b>	<b>98</b>	<b>1</b>	<b>1</b>	<b>100</b>	<b>100</b>	<b>2 569</b>
Rinkeby-Kista	96	2	3	100	100	538
Spånga-Tensta	98	1	1	100	100	510
Hässelby-Vällingby	98	1	1	100	100	830
Bromma	98	1	1	100	100	691
<b>Inre staden</b>	<b>98</b>	<b>1</b>	<b>1</b>	<b>100</b>	<b>100</b>	<b>1 943</b>
Kungsholmen	96	3	1	100	100	284
Norrmalm	98	1	0	100	100	409
Östermalm	95	2	2	100	100	410
Södermalm	99	0	1	100	100	841
<b>Söderort</b>	<b>98</b>	<b>1</b>	<b>1</b>	<b>100</b>	<b>100</b>	<b>3 217</b>
Enskede-Årsta-Vantör	98	1	1	100	100	946
Skarpnäck	98	1	1	100	100	411
Farsta	98	0	2	100	100	569
Ålvsjö	98	1	1	100	100	303
Hägersten-Liljeholmen	98	2	1	100	100	541
Skärholmen	96	1	3	100	100	447
<b>Hela staden</b>	<b>98</b>	<b>1</b>	<b>1</b>	<b>100</b>	<b>100</b>	<b>7 730</b>

Källa: SCB/Sweco

### 1.58 Elever som gått ut gymnasieskolan vt 2008 med övergång till högskolan inom tre år

*Pupils from integrated upper secondary school entering college*

	Fördelning,%				Totalt	Antal elever
	Övergång inom 1 år	Övergång inom 2 år	Övergång inom 3 år	Ej påbörjat högskolestudier inom 3 år		
<b>Västerort</b>	<b>27</b>	<b>19</b>	<b>10</b>	<b>43</b>	<b>100</b>	<b>1 883</b>
Rinkeby-Kista	37	15	7	41	100	323
Spånga-Tensta	33	16	7	44	100	358
Hässelby-Vällingby	21	19	10	50	100	650
Bromma	23	25	15	37	100	552
<b>Inre staden</b>	<b>28</b>	<b>21</b>	<b>12</b>	<b>39</b>	<b>100</b>	<b>1 710</b>
Kungsholmen	33	19	14	34	100	283
Norrmalm	31	19	12	39	100	338
Östermalm	27	26	14	33	100	357
Södermalm	25	20	11	43	100	732
<b>Söderort</b>	<b>25</b>	<b>16</b>	<b>10</b>	<b>49</b>	<b>100</b>	<b>2 316</b>
Enskede-Årsta-Vantör	0	0	0	0	0	0
Skarpnäck	0	0	0	0	0	0
Farsta	20	13	9	59	100	364
Ålvsjö	27	15	15	42	100	226
Hägersten-Liljeholmen	21	19	11	48	100	454
Skärholmen	30	16	9	45	100	281
<b>Hela staden</b>	<b>26</b>	<b>19</b>	<b>11</b>	<b>44</b>	<b>100</b>	<b>5 909</b>

Källa: SCB/Sweco

## 1.59 Personer i utbildning 2010

Students by type of education

	Fördelning,%			Samtliga
	16-18 år			
	Studerande	Ej studerande	Totalt	
<b>Västerort</b>	<b>90</b>	<b>10</b>	<b>100</b>	<b>8 552</b>
Rinkeby-Kista	85	15	100	1 716
Spånga-Tensta	89	11	100	1 759
Hässelby-Vällingby	91	9	100	2 744
Bromma	93	7	100	2 333
<b>Inre staden</b>	<b>93</b>	<b>7</b>	<b>100</b>	<b>6 881</b>
Kungsholmen	93	7	100	1 018
Norrmalm	93	7	100	1 420
Östermalm	91	9	100	1 483
Södermalm	94	6	100	2 960
<b>Söderort</b>	<b>91</b>	<b>9</b>	<b>100</b>	<b>10 821</b>
Enskede-Årsta-Vantör	91	9	100	3 034
Skarpnäck	93	7	100	1 546
Farsta	92	8	100	1 805
Ålvsjö	93	7	100	1 036
Hägersten-Liljeholmen	93	7	100	1 907
Skärholmen	86	14	100	1 493
<b>Hela staden</b>	<b>91</b>	<b>9</b>	<b>100</b>	<b>26 254</b>

Källa: SCB/Sweco

## 1.60 Befolkningens (25-64 år) högsta utbildningsnivå 2011-12-31

Educational background

	Fördelning,%					Antal personer 25-64 år
	Folk- eller grundskole-utbildning	Gymnasie-utbildning	Efter-gymnasial utbildning	Uppgift saknas	Totalt	
<b>Västerort</b>	<b>16</b>	<b>35</b>	<b>46</b>	<b>4</b>	<b>100</b>	<b>116 781</b>
Rinkeby-Kista	25	35	34	7	100	26 032
Spånga-Tensta	22	35	38	5	100	19 365
Hässelby-Vällingby	15	40	42	3	100	34 479
Bromma	7	30	61	2	100	36 905
<b>Inre staden</b>	<b>5</b>	<b>26</b>	<b>67</b>	<b>2</b>	<b>100</b>	<b>197 555</b>
Kungsholmen	5	26	68	2	100	40 989
Norrmalm	5	25	68	2	100	42 848
Östermalm	4	22	71	3	100	37 295
Södermalm	6	29	63	2	100	76 423
<b>Söderort</b>	<b>13</b>	<b>37</b>	<b>48</b>	<b>2</b>	<b>100</b>	<b>185 109</b>
Enskede-Årsta-Vantör	13	38	46	2	100	52 898
Skarpnäck	11	34	54	2	100	25 851
Farsta	15	42	40	2	100	28 121
Ålvsjö	11	37	51	1	100	13 598
Hägersten-Liljeholmen	9	33	57	2	100	46 901
Skärholmen	22	39	34	5	100	17 740
<b>Hela staden</b>	<b>10</b>	<b>32</b>	<b>55</b>	<b>2</b>	<b>100</b>	<b>499 445</b>

Källa: SCB/Sweco



Fördelning,% 19-24 år			Samtliga	Fördelning,% 25-64 år			Samtliga
Studera	Ej studera	Totalt		Studera	Ej studera	Totalt	
41	59	100	17 760	8	92	100	114 103
43	57	100	4 245	10	90	100	25 389
40	60	100	3 286	6	94	100	19 115
36	64	100	5 387	7	93	100	33 574
45	55	100	4 842	7	93	100	36 025
<b>53</b>	<b>47</b>	<b>100</b>	<b>22 807</b>	<b>9</b>	<b>91</b>	<b>100</b>	<b>195 277</b>
48	52	100	3 894	8	92	100	39 819
52	48	100	4 580	8	92	100	42 652
63	37	100	5 944	11	89	100	37 070
48	52	100	8 389	9	91	100	75 736
<b>39</b>	<b>61</b>	<b>100</b>	<b>25 298</b>	<b>8</b>	<b>92</b>	<b>100</b>	<b>180 612</b>
37	63	100	7 722	8	92	100	51 849
39	61	100	3 530	9	91	100	25 563
37	63	100	3 905	8	92	100	27 303
39	61	100	1 641	6	94	100	13 402
40	60	100	5 329	9	91	100	45 363
40	60	100	3 171	9	91	100	17 132
<b>44</b>	<b>56</b>	<b>100</b>	<b>65 865</b>	<b>8</b>	<b>92</b>	<b>100</b>	<b>489 992</b>

### 1.61 Befolkningens (25-64 år) högsta utbildningsnivå 2011-12-31

Educational background

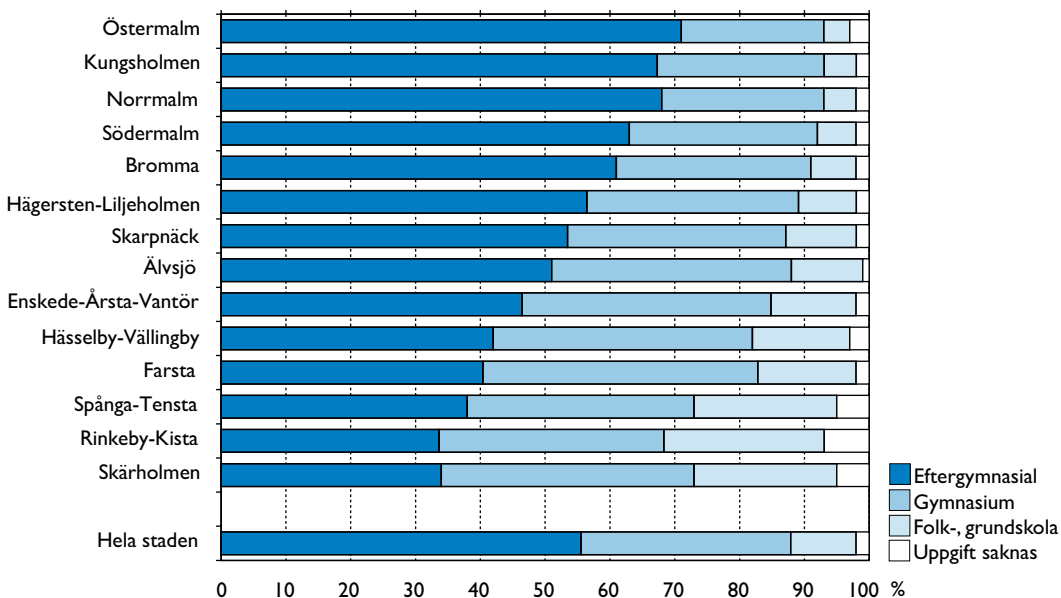

Källa: SCB/Sweco

## 1.62 Anmälda brott 2011

Offences reported

	Anmälda brott <sup>1</sup>	Därav				Brott per 1 000 invånare				
		Våldsbrott	Stöld, rån, häleri	Bilbrott	Skadegörelse <sup>2</sup>	Anmälda brott	Våldsbrott	Stöld, rån, häleri	Bilbrott	Skadegörelse
<b>Västerort</b>	<b>35 199</b>	<b>3 501</b>	<b>14 751</b>	<b>3 487</b>	<b>5 624</b>	<b>164</b>	<b>16</b>	<b>69</b>	<b>16</b>	<b>26</b>
Rinkeby-Kista	9 203	1 110	3 658	632	1 177	201	24	80	14	26
Spånga-Tensta	6 518	804	2 589	700	1 155	173	21	69	19	31
Hässelby-Vällingby	10 162	967	4 407	1 082	1 739	156	15	68	17	27
Bromma	9 316	620	4 097	1 073	1 553	142	9	62	16	24
<b>Inre staden</b>	<b>91 356</b>	<b>8 751</b>	<b>44 791</b>	<b>6 387</b>	<b>10 273</b>	<b>290</b>	<b>28</b>	<b>142</b>	<b>20</b>	<b>33</b>
Kungsholmen	10 944	1 029	5 098	1 038	1 300	179	17	84	17	21
Norrmalm	34 363	3 258	18 149	1 743	2 647	514	49	272	26	40
Östermalm	14 866	1 148	8 050	1 714	1 463	227	18	123	26	22
Södermalm	31 183	3 316	13 494	1 892	4 863	256	27	111	16	40
<b>Söderort</b>	<b>64 127</b>	<b>5 276</b>	<b>22 027</b>	<b>5 583</b>	<b>15 737</b>	<b>202</b>	<b>17</b>	<b>69</b>	<b>18</b>	<b>50</b>
Enskede-Årsta-Vantör	18 717	1 699	6 211	1 733	4 086	207	19	69	19	45
Skarpnäck	7 641	549	2 525	601	2 492	176	13	58	14	57
Farsta	11 867	936	3 580	846	3 310	234	18	71	17	65
Ålvsjö	3 820	272	1 392	448	982	152	11	55	18	39
Hägersten-Liljeholmen	14 232	946	5 305	1 321	3 331	192	13	72	18	45
Skärholmen	7 850	874	3 014	634	1 536	233	26	90	19	46
<b>Hela staden<sup>3</sup></b>	<b>192 723</b>	<b>17 658</b>	<b>82 040</b>	<b>15 486</b>	<b>31 770</b>	<b>225</b>	<b>21</b>	<b>96</b>	<b>18</b>	<b>37</b>

Källa: Brottsförebyggande rådet (BRÅ)/Sweco

1 I samtliga brott ingår förutom brottsbalken, trafikbrotts- och narkotikastrafflagarna även brott mot övriga specialstraffrättsliga författningar där fängelse ingår i straffskalan. Detta innebär att t ex trafikbrott som endast har böter i straffskalan inte redovisas i anmälningsstatistiken. Anmälan avser det område där brottet har begåtts.

2 Inkl mordbrand.

3 Uppgift om var brottet skedde saknas i 2 041 anmälningar.

## I.63 Medelinkomster 2008-2010

Mean income

	Medelinkomst <sup>1</sup>								
	16- år			20-64 år			65- år		
	2008	2009	2010	2008	2009	2010	2008	2009	2010
<b>Västerort</b>	<b>277 400</b>	<b>280 300</b>	<b>283 100</b>	<b>304 800</b>	<b>304 600</b>	<b>308 600</b>	<b>222 200</b>	<b>235 800</b>	<b>237 000</b>
Rinkeby-Kista	197 900	200 800	202 500	212 500	214 000	216 300	165 200	174 900	173 700
Spånga-Tensta	249 800	253 200	253 500	274 300	275 900	278 000	204 400	217 300	216 800
Hässelby-Vällingby	265 200	268 900	270 300	294 000	294 300	296 000	217 300	229 200	230 500
Bromma	350 500	351 400	358 100	388 400	384 400	393 300	260 700	278 600	281 800
<b>Inre staden</b>	<b>340 500</b>	<b>346 100</b>	<b>352 800</b>	<b>365 000</b>	<b>367 300</b>	<b>375 600</b>	<b>274 500</b>	<b>295 000</b>	<b>297 900</b>
Kungsholmen	345 700	350 400	358 000	368 700	369 700	379 300	270 000	291 400	292 800
Norrmalm	363 700	369 400	377 000	390 500	393 800	402 800	272 500	292 300	298 500
Östermalm	376 200	381 500	386 800	406 300	405 800	413 300	317 800	343 800	343 200
Södermalm	306 700	312 700	319 300	328 900	332 800	340 400	246 200	263 200	268 000
<b>Söderort</b>	<b>255 300</b>	<b>260 700</b>	<b>264 700</b>	<b>279 200</b>	<b>282 300</b>	<b>286 700</b>	<b>200 500</b>	<b>212 400</b>	<b>214 200</b>
Enskede-Årsta-Vantör	253 700	258 500	261 900	277 500	280 300	283 900	195 400	206 300	207 700
Skarpnäck	250 200	256 000	261 000	273 300	276 800	282 000	190 400	202 800	206 800
Farsta	239 700	245 000	247 300	263 900	266 600	269 500	199 100	211 200	210 900
Ålvsjö	310 000	314 300	321 800	346 900	347 900	356 700	230 700	243 300	246 500
Hägersten-Liljeholmen	275 100	281 600	287 600	297 400	301 100	307 400	208 900	223 700	227 300
Skärholmen	203 900	206 300	205 700	218 100	219 100	218 700	190 200	196 600	195 800
<b>Hela staden</b>	<b>294 500</b>	<b>299 200</b>	<b>303 900</b>	<b>319 800</b>	<b>321 500</b>	<b>327 100</b>	<b>234 800</b>	<b>251 000</b>	<b>253 600</b>

Källa: SCB/Sweco

<sup>1</sup> Medelinkomst beräknad för dem som har inkomst (sammanräknad förvärvsinkomst).

## 1.64 Medelinkomster efter ålder och kön 2010

Mean income by age and sex

	Medelinkomst <sup>1</sup>						
	16- år		20-64 år		65- år		
	Båda könen	Män	Kvinnor	Båda könen	Män	Kvinnor	Båda könen
<b>Västerort</b>	<b>283 100</b>	<b>350 900</b>	<b>265 000</b>	<b>308 600</b>	<b>298 600</b>	<b>192 300</b>	<b>237 000</b>
Rinkeby-Kista	202 500	237 100	192 800	216 300	203 600	151 400	173 700
Spånga-Tensta	253 500	309 500	245 100	278 000	263 900	177 300	216 800
Hässelby-Vällingby	270 300	332 500	259 100	296 000	289 400	187 700	230 500
Bromma	358 100	466 500	321 800	393 300	372 300	220 800	281 800
<b>Inre staden</b>	<b>352 800</b>	<b>428 900</b>	<b>323 500</b>	<b>375 600</b>	<b>386 900</b>	<b>236 800</b>	<b>297 900</b>
Kungsholmen	358 000	429 100	331 300	379 300	383 800	233 300	292 800
Norrmalm	377 000	464 300	341 200	402 800	373 400	243 600	298 500
Östermalm	386 800	497 100	330 500	413 300	488 300	247 300	343 200
Södermalm	319 300	375 700	306 300	340 400	325 500	227 700	268 000
<b>Söderort</b>	<b>264 700</b>	<b>314 100</b>	<b>259 700</b>	<b>286 700</b>	<b>257 700</b>	<b>185 000</b>	<b>214 200</b>
Enskede-Årsta-Vantör	261 900	311 500	256 000	283 900	247 600	181 800	207 700
Skarpnäck	261 000	306 600	258 700	282 000	242 600	183 800	206 800
Farsta	247 300	292 300	247 000	269 500	255 900	181 900	210 900
Ålvsjö	321 800	401 200	312 400	356 700	303 800	200 800	246 500
Hägersten-Liljeholmen	287 600	337 200	278 100	307 400	275 200	194 500	227 300
Skärholmen	205 700	237 500	199 700	218 700	231 100	170 400	195 800
<b>Hela staden</b>	<b>303 900</b>	<b>368 000</b>	<b>286 500</b>	<b>327 100</b>	<b>320 000</b>	<b>207 800</b>	<b>253 600</b>

Källa: SCB/Sweco

<sup>1</sup> Medelinkomst beräknad för dem som har inkomst (sammanräknad förvärvsinkomst).

1.65 Medelinkomster för familjer<sup>1</sup> efter ålder 2010

Mean income by age of family

	Antal familjer			Sammanräknad inkomst <sup>2</sup>			Disponibel inkomst <sup>2</sup>		
	20-64	65-	Samtliga	Medelvärden, tkr för familjer			Medelvärden, tkr för familjer		
	år	år		20-64	65-	Samtliga	20-64	65-	Samtliga
				år	år		år	år	
<b>Västerort</b>	<b>87 049</b>	<b>22 660</b>	<b>109 709</b>	<b>441,1</b>	<b>329,8</b>	<b>416,7</b>	<b>371,9</b>	<b>297,6</b>	<b>356,0</b>
Rinkeby-Kista	20 106	3 834	23 940	297,0	238,7	286,6	252,7	213,1	245,9
Spånga-Tensta	13 800	3 292	17 092	424,2	320,4	402,6	351,7	286,3	338,5
Hässelby-Vällingby	25 105	7 921	33 026	432,2	328,3	406,2	359,7	288,5	342,2
Bromma	28 038	7 613	35 651	547,5	379,1	510,3	471,0	353,8	445,5
<b>Inre staden</b>	<b>162 682</b>	<b>38 447</b>	<b>201 129</b>	<b>474,7</b>	<b>395,4</b>	<b>458,1</b>	<b>432,5</b>	<b>396,4</b>	<b>425,1</b>
Kungsholmen	34 344	7 620	41 964	465,4	383,2	450,0	394,8	370,9	390,3
Norrmalm	35 384	7 638	43 022	515,8	399,8	494,3	440,8	375,7	428,9
Östermalm	32 068	10 548	42 616	523,6	463,8	507,6	595,4	534,4	579,5
Södermalm	63 409	15 273	78 682	433,6	352,2	417,2	369,8	324,3	360,8
<b>Söderort</b>	<b>146 341</b>	<b>36 010</b>	<b>182 351</b>	<b>384,0</b>	<b>286,2</b>	<b>363,9</b>	<b>321,5</b>	<b>256,0</b>	<b>308,3</b>
Enskede-Årsta-Vantör	43 375	10 087	53 462	371,1	271,1	351,4	311,6	243,0	298,3
Skarpnäcka	21 075	4 308	25 383	371,9	266,5	353,3	312,0	236,4	298,9
Farsta	21 957	7 218	29 175	363,8	281,6	342,6	305,6	253,6	292,5
Ålvsjö	9 262	2 724	11 986	551,3	357,4	505,7	452,1	324,9	422,6
Hägersten-Liljeholmen	37 678	7 778	45 456	398,9	302,0	381,8	332,0	268,9	321,0
Skärholmen	12 994	3 895	16 889	314,4	274,3	304,7	271,6	241,6	264,4
<b>Hela staden<sup>3</sup></b>	<b>398 602</b>	<b>99 749</b>	<b>498 351</b>	<b>433,9</b>	<b>341,2</b>	<b>414,5</b>	<b>378,4</b>	<b>323,3</b>	<b>367,1</b>

Källa: SCB/Sweco

1 Även ensamboende räknas som familjer i inkomsthänsesende. Nytt familjebegrepp fr o m 1998.

2 Exkl familjer utan inkomst.

3 Inkl restförda.

1.66 Inkomsttagare familjevis<sup>1</sup> efter disponibel inkomst 2010

Income earners by family and disposable income

	Familjer 20- år, vilkas disponibla inkomst är (tkr)						Medel- inkomst <sup>2</sup> tkr	
	0-39	40-79	80-119	120-159	160-199	200-		Samtliga
<b>Västerort</b>	<b>7 640</b>	<b>3 595</b>	<b>8 625</b>	<b>14 396</b>	<b>10 319</b>	<b>65 134</b>	<b>109 709</b>	<b>339,7</b>
Rinkeby-Kista	3 060	1 145	2 582	3 557	2 497	11 099	23 940	223,5
Spånga-Tensta	1 552	702	1 359	2 047	1 507	9 925	17 092	317,8
Hässelby-Vällingby	1 563	906	2 494	4 640	3 215	20 208	33 026	332,8
Bromma	1 465	842	2 190	4 152	3 100	23 902	35 651	434,5
<b>Inre staden</b>	<b>11 791</b>	<b>5 990</b>	<b>13 262</b>	<b>22 584</b>	<b>17 017</b>	<b>135 640</b>	<b>206 284</b>	<b>410,3</b>
Kungsholmen	1 717	1 063	2 409	4 453	3 533	28 789	41 964	381,4
Norrmalm	2 408	1 243	2 493	4 117	3 193	29 568	43 022	414,8
Östermalm	3 874	1 519	3 177	4 620	3 284	26 142	42 616	544,1
Södermalm	3 792	2 165	5 183	9 394	7 007	51 141	78 682	350,9
<b>Söderort</b>	<b>9 029</b>	<b>5 254</b>	<b>13 742</b>	<b>26 279</b>	<b>19 037</b>	<b>109 010</b>	<b>182 351</b>	<b>299,5</b>
Enskede-Årsta-Vantör	2 743	1 555	4 141	7 798	5 810	31 415	53 462	289,7
Skarpnäck	1 192	759	1 901	3 777	2 560	15 194	25 383	291,0
Farsta	1 288	813	2 457	4 681	3 295	16 641	29 175	285,2
Älvsjö	467	272	608	1 339	934	8 366	11 986	413,1
Hägersten-Liljeholmen	2 063	1 185	3 186	5 871	4 535	28 616	45 456	312,5
Skärholmen	1 276	670	1 449	2 813	1 903	8 778	16 889	252,5
<b>Hela staden<sup>3</sup></b>	<b>28 462</b>	<b>14 841</b>	<b>35 631</b>	<b>63 259</b>	<b>46 373</b>	<b>309 785</b>	<b>498 351</b>	<b>354,2</b>
								Median- inkomst, tkr
<i>Fördelning, %</i>								
<b>Västerort</b>	<b>7,0</b>	<b>3,3</b>	<b>7,9</b>	<b>13,1</b>	<b>9,4</b>	<b>59,4</b>	<b>100,0</b>	<b>239,9</b>
Rinkeby-Kista	12,8	4,8	10,8	14,9	10,4	46,4	100,0	185,0
Spånga-Tensta	9,1	4,1	8,0	12,0	8,8	58,1	100,0	238,4
Hässelby-Vällingby	4,7	2,7	7,6	14,0	9,7	61,2	100,0	246,7
Bromma	4,1	2,4	6,1	11,6	8,7	67,0	100,0	273,1
<b>Inre staden</b>	<b>5,7</b>	<b>2,9</b>	<b>6,4</b>	<b>10,9</b>	<b>8,2</b>	<b>65,8</b>	<b>100,0</b>	<b>273,9</b>
Kungsholmen	4,1	2,5	5,7	10,6	8,4	68,6	100,0	278,5
Norrmalm	5,6	2,9	5,8	9,6	7,4	68,7	100,0	296,1
Östermalm	9,1	3,6	7,5	10,8	7,7	61,3	100,0	264,1
Södermalm	4,8	2,8	6,6	11,9	8,9	65,0	100,0	264,7
<b>Söderort</b>	<b>5,0</b>	<b>2,9</b>	<b>7,5</b>	<b>14,4</b>	<b>10,4</b>	<b>59,8</b>	<b>100,0</b>	<b>235,9</b>
Enskede-Årsta-Vantör	5,1	2,9	7,7	14,6	10,9	58,8	100,0	231,1
Skarpnäck	4,7	3,0	7,5	14,9	10,1	59,9	100,0	234,7
Farsta	4,4	2,8	8,4	16,0	11,3	57,0	100,0	225,4
Älvsjö	3,9	2,3	5,1	11,2	7,8	69,8	100,0	310,4
Hägersten-Liljeholmen	4,5	2,6	7,0	12,9	10,0	63,0	100,0	246,3
Skärholmen	7,6	4,0	8,6	16,7	11,3	52,0	100,0	207,5
<b>Hela staden<sup>3</sup></b>	<b>5,7</b>	<b>3,0</b>	<b>7,1</b>	<b>12,7</b>	<b>9,3</b>	<b>62,2</b>	<b>100,0</b>	<b>250,6</b>

Källa: SCB/Sweco

1 Även ensamstående räknas som familjer i inkomsthänseende. Nytt familjebegrepp fr o m 1998.

2 Inkl familjer utan inkomst.

3 Inkl restförda.

1.67 Disponibel inkomst för familjer<sup>1</sup> 20 år 2010

Disposable income by family

	Familjer 20-år							
	Giftn/samboende		Ensamstående män		Ensamstående kvinnor		Samtliga	
	Antal	Medel- inkomst tkr	Antal	Medel- inkomst <sup>2</sup> tkr	Antal	Medel- inkomst <sup>2</sup> tkr	Antal	Medel- inkomst <sup>2</sup> tkr
<b>Västerort</b>	<b>36 744</b>	<b>587,9</b>	<b>34 283</b>	<b>220,0</b>	<b>38 682</b>	<b>210,0</b>	<b>109 709</b>	<b>339,7</b>
Rinkeby-Kista	6 868	369,7	8 761	156,2	8 311	173,6	23 940	223,5
Spånga-Tensta	6 741	517,4	4 948	181,8	5 403	193,4	17 092	317,8
Hässelby-Vällingby	12 028	544,2	9 587	220,0	11 411	204,7	33 026	332,8
Bromma	11 107	813,0	10 987	287,9	13 557	243,3	35 651	434,5
<b>Inre staden</b>	<b>45 968</b>	<b>842,5</b>	<b>74 171</b>	<b>307,0</b>	<b>86 145</b>	<b>268,7</b>	<b>206 284</b>	<b>410,3</b>
Kungsholmen	8 489	768,0	15 294	303,8	18 181	266,3	41 964	381,4
Norrholm	10 188	781,4	15 665	329,0	17 169	275,5	43 022	414,8
Östermalm	9 786	1289,6	14 940	352,7	17 890	296,0	42 616	544,1
Södermalm	17 505	664,2	28 272	272,3	32 905	251,7	78 682	350,9
<b>Söderort</b>	<b>49 115</b>	<b>525,0</b>	<b>61 100</b>	<b>219,7</b>	<b>72 136</b>	<b>213,6</b>	<b>182 351</b>	<b>299,5</b>
Enskede-Årsta-Vantör	13 160	514,4	18 837	220,5	21 465	212,6	53 462	289,7
Skarpnäck	6 134	519,2	8 630	222,3	10 619	215,1	25 383	291,0
Farsta	7 932	497,6	9 460	206,4	11 783	205,5	29 175	285,2
Ålvsjö	5 003	650,1	3 185	250,9	3 798	237,0	11 986	413,1
Hägersten-Liljeholmen	11 155	569,7	16 036	235,2	18 265	223,4	45 456	312,5
Skärholmen	5 731	397,3	4 952	167,5	6 206	186,7	16 889	252,5
<b>Hela staden<sup>3</sup></b>	<b>131 829</b>	<b>653,2</b>	<b>169 557</b>	<b>257,9</b>	<b>196 965</b>	<b>237,0</b>	<b>498 351</b>	<b>354,2</b>

Källa: SCB/Sweco

1 Även ensamboende räknas som familjer i inkomsthanseende. Nytt familjebegrepp fr o m 1998.

2 Inkl familjer utan inkomst.

3 Inkl restförda.

**1.68 Disponibel inkomst för familjer<sup>1</sup> 20-64 år med barn<sup>2</sup> 2010***Disposable income by family with children*

	Familjer 20-64 år med barn							
	Gifta/sam-boende		Ensamstående män		Ensamstående kvinnor		Samtliga	
	Antal	Medel-inkomst <sup>3</sup> tkr	Antal	Medel-inkomst <sup>3</sup> tkr	Antal	Medel-inkomst <sup>3</sup> tkr	Antal	Medel-inkomst <sup>3</sup> tkr
<b>Västerort</b>	<b>23 404</b>	<b>643,7</b>	<b>2 067</b>	<b>468,7</b>	<b>8 567</b>	<b>288,7</b>	<b>34 038</b>	<b>543,7</b>
Rinkeby-Kista	4 302	390,8	449	271,3	2 248	248,2	6 999	337,3
Spånga-Tensta	4 476	558,6	384	342,4	1 517	270,9	6 377	477,1
Hässelby-Vällingby	7 318	591,5	650	366,7	2 655	277,7	10 623	499,3
Bromma	7 308	897,0	584	817,2	2 147	357,3	10 039	777,0
<b>Inre staden</b>	<b>25 217</b>	<b>839,0</b>	<b>2 798</b>	<b>545,4</b>	<b>10 207</b>	<b>400,1</b>	<b>38 222</b>	<b>700,3</b>
Kungsholmen	4 618	782,1	442	519,9	1 689	380,0	6 749	664,3
Norrmalm	5 761	834,8	537	519,7	2 090	411,4	8 388	709,1
Östermalm	4 899	1 183,2	555	824,9	1 955	500,1	7 409	976,1
Södermalm	9 939	698,1	1 264	442,5	4 473	358,7	15 676	580,7
<b>Söderort</b>	<b>31 055</b>	<b>561,3</b>	<b>3 411</b>	<b>345,0</b>	<b>14 227</b>	<b>289,9</b>	<b>48 693</b>	<b>466,8</b>
Enskede-Årsta-Vantör	8 410	553,8	1 013	346,8	4 099	293,3	13 522	459,3
Skarpnäck	4 147	550,6	537	326,4	2 287	283,6	6 971	445,7
Farsta	4 613	534,9	571	314,2	2 511	277,9	7 695	434,7
Ålvsjö	3 307	700,1	277	437,6	817	327,0	4 401	614,3
Hägersten-Liljeholmen	7 100	598,3	685	378,8	2 810	312,4	10 595	508,3
Skärholmen	3 478	419,9	328	275,1	1 703	252,5	5 509	359,5
<b>Hela staden<sup>4</sup></b>	<b>79 677</b>	<b>673,4</b>	<b>8 276</b>	<b>443,7</b>	<b>33 002</b>	<b>323,7</b>	<b>120 955</b>	<b>562,2</b>

Källa: SCB/Sweco

1 Även ensamboende räknas som familjer i inkomsthanseende. Nytt familjebegrepp fr o m 1998.

2 Hemmaboende barn oavsett ålder.

3 Inkl familjer utan inkomst.

4 Inkl restförda.



## I.69 Kommunfullmäktigevalet 2010

Communal Council election

	Röst-berättigade	Därav utländska medborgare	Röstande	Röstningsprocent	Ogiltiga valsedlar
<b>Västerort</b>	<b>155 368</b>	<b>17 440</b>	<b>114 159</b>	<b>73,5</b>	<b>996</b>
Rinkeby-Kista	31 216	6 238	18 345	58,8	155
Spånga-Tensta	25 530	3 574	17 805	69,7	156
Hässelby-Vällingby	48 498	4 550	36 502	75,3	343
Bromma	50 124	3 078	41 507	82,8	342
<b>Inre staden</b>	<b>263 518</b>	<b>16 139</b>	<b>214 452</b>	<b>81,4</b>	<b>1 606</b>
Kungsholmen	51 910	2 908	42 343	81,6	361
Norrmalm	55 682	3 563	45 255	81,3	313
Östermalm	54 499	3 940	43 992	80,7	234
Södermalm	101 427	5 728	82 862	81,7	698
<b>Söderort</b>	<b>245 127</b>	<b>21 226</b>	<b>185 242</b>	<b>75,6</b>	<b>1 995</b>
Enskede-Årsta-Vantör	69 946	6 331	51 940	74,3	616
Skarpnäck	34 118	2 777	26 557	77,8	250
Farsta	39 332	3 194	29 091	74,0	395
Älvsjö	17 948	1 090	14 792	82,4	141
Hägersten-Liljeholmen	59 578	4 129	47 312	79,4	460
Skärholmen	24 205	3 705	15 550	64,2	133
<b>Hela staden</b>	<b>664 013</b>	<b>54 805</b>	<b>541 716</b>	<b>81,6</b>	<b>5 033</b>

(inkl valnämndsröster)

Källa: Valmyndigheten/Sweco

I Inkl blanka.

## I.70 Kommunfullmäktigevalet 2010. Röstningsprocent

Communal Council election. Voting percentage

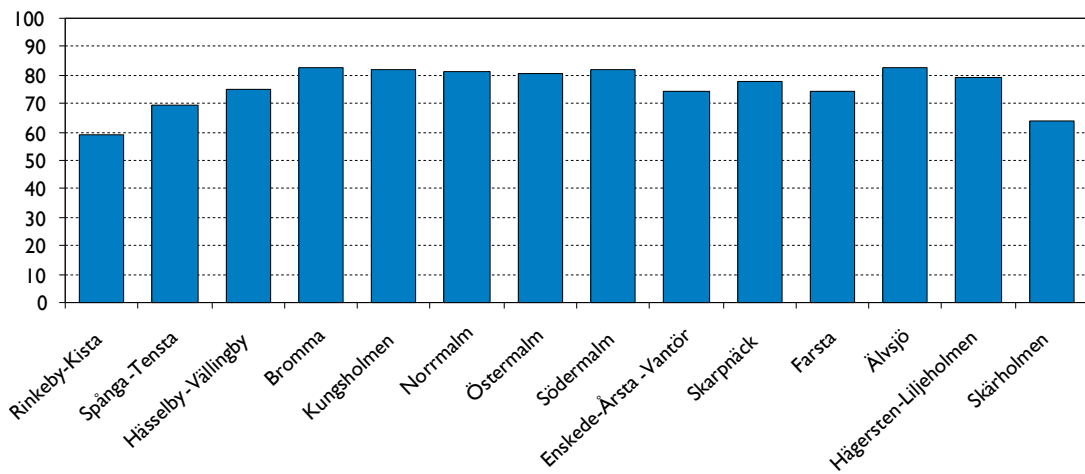

Källa: Valmyndigheten/Sweco

## 1.71 Kommunfullmäktigalet 2010. Godkända valsedlar partivis i stadsdelsområden

Communal Council election. Party affiliation

	Godkända valsedlar, partifördelning									
	M	C	FP	KD	S	V	MP	SD	Övr	Totalt
<b>Västerort</b>	<b>37 957</b>	<b>3 701</b>	<b>11 953</b>	<b>4 690</b>	<b>31 289</b>	<b>6 972</b>	<b>11 955</b>	<b>3 426</b>	<b>1 220</b>	<b>113 163</b>
Rinkeby-Kista	2 899	231	802	397	9 117	2 022	1 946	452	324	18 190
Spånga-Tensta	5 222	421	1 841	739	6 047	1 057	1 700	435	187	17 649
Hässelby-Vällingby	12 116	1 061	3 790	1 678	10 086	2 101	3 443	1 583	301	36 159
Bromma	17 720	1 988	5 520	1 876	6 039	1 792	4 866	956	408	41 165
<b>Inre staden</b>	<b>89 371</b>	<b>10 673</b>	<b>24 639</b>	<b>7 781</b>	<b>30 471</b>	<b>13 127</b>	<b>29 470</b>	<b>3 775</b>	<b>3 539</b>	<b>212 846</b>
Kungsholmen	18 751	2 227	5 378	1 676	5 524	1 915	5 151	787	573	41 982
Norrmalm	21 452	2 503	5 715	1 609	5 571	1 845	4 956	712	579	44 942
Östermalm	24 008	2 239	5 580	2 307	3 509	1 243	3 702	741	429	43 758
Södermalm	25 160	3 704	7 966	2 189	15 867	8 124	15 661	1 535	1 958	82 164
<b>Söderort</b>	<b>48 926</b>	<b>5 830</b>	<b>15 038</b>	<b>5 435</b>	<b>52 432</b>	<b>17 657</b>	<b>28 457</b>	<b>6 198</b>	<b>3 274</b>	<b>183 247</b>
Enskede-Årsta-Vantör	14 153	1 564	4 048	1 576	14 963	4 746	7 615	1 754	905	51 324
Skarpnäck	5 555	819	1 931	672	7 171	3 329	5 503	743	584	26 307
Farsta	7 493	695	2 112	987	9 607	2 542	3 609	1 232	419	28 696
Älvsjö	5 346	739	1 961	482	3 048	818	1 669	458	130	14 651
Hägersten-Liljeholmen	13 376	1 810	4 103	1 273	10 598	4 678	8 587	1 402	1 025	46 852
Skärholmen	3 003	203	883	445	7 045	1 544	1 474	609	211	15 417
<b>Hela staden</b>	<b>184 533</b>	<b>21 335</b>	<b>53 770</b>	<b>18 705</b>	<b>121 273</b>	<b>39 920</b>	<b>74 437</b>	<b>14 085</b>	<b>8 625</b>	<b>536 683</b>

(inkl valnämndsröster)

Källa: Valmyndigheten/Sweco

## 1.72 Folkomröstning om införande av miljöavgifter/trängselskatt 2006

Referendum on the introduction of environmental charges/congestion tax

	Röst-berätti-gade	Röst-ande	Röst-nings-procent	Giltiga valsedlar			Giltiga valsedlar, %		
				Ja	Nej	Blanka	Ja	Nej	Blanka
<b>Västerort</b>	<b>148 040</b>	<b>104 272</b>	<b>70,4</b>	<b>47 994</b>	<b>52 995</b>	<b>2 227</b>	<b>46,5</b>	<b>51,3</b>	<b>2,2</b>
Rinkeby-Kista	31 700	17 867	56,4	9 363	7 695	349	53,8	44,2	2,0
Spånga-Tensta	24 124	16 000	66,3	7 004	8 499	285	44,4	53,8	1,8
Hässelby-Vällingby	45 218	33 160	73,3	14 460	17 797	715	43,9	54,0	2,2
Bromma	46 998	37 245	79,2	17 167	19 004	878	46,3	51,3	2,4
<b>Inre staden</b>	<b>248 917</b>	<b>197 307</b>	<b>79,3</b>	<b>107 377</b>	<b>85 309</b>	<b>3 322</b>	<b>54,8</b>	<b>43,5</b>	<b>1,7</b>
Kungsholmen	48 683	38 993	80,1	19 516	18 511	760	50,3	47,7	2,0
Norrmalm	53 652	42 374	79,0	22 831	18 493	679	54,4	44,0	1,6
Östermalm	52 538	41 378	78,8	18 832	21 540	711	45,8	52,4	1,7
Södermalm	94 044	74 562	79,3	46 198	26 765	1 172	62,3	36,1	1,6
<b>Söderort</b>	<b>223 955</b>	<b>162 321</b>	<b>72,5</b>	<b>83 712</b>	<b>74 055</b>	<b>3 665</b>	<b>51,9</b>	<b>45,9</b>	<b>2,3</b>
Enskede-Årsta-Vantör	65 136	46 608	71,6	23 948	21 406	1 015	51,6	46,2	2,2
Skarpnäck	31 567	23 258	73,7	13 799	8 773	513	59,8	38,0	2,2
Farsta	36 794	26 513	72,1	13 131	12 606	625	49,8	47,8	2,4
Älvsjö	16 306	12 981	79,6	5 460	7 151	295	42,3	55,4	2,3
Hägersten-Liljeholmen	51 408	38 879	75,6	20 936	16 928	858	54,1	43,7	2,2
Skärholmen	22 744	14 082	61,9	6 438	7 191	359	46,0	51,4	2,6
<b>Hela staden</b>	<b>620 912</b>	<b>470 864</b>	<b>75,8</b>	<b>243 055</b>	<b>215 731</b>	<b>9 535</b>	<b>51,9</b>	<b>46,1</b>	<b>2,0</b>

(inkl valnämndsröster)

Källa: Valnämnden/Sweco

## Godkända valsedlar, partifördelning, %

M	C	FP	KD	S	V	MP	SD	Övr	Totalt
<b>33,5</b>	<b>3,3</b>	<b>10,6</b>	<b>4,1</b>	<b>27,6</b>	<b>6,2</b>	<b>10,6</b>	<b>3,0</b>	<b>1,1</b>	<b>100</b>
15,9	1,3	4,4	2,2	50,1	11,1	10,7	2,5	1,8	100
29,6	2,4	10,4	4,2	34,3	6,0	9,6	2,5	1,1	100
33,5	2,9	10,5	4,6	27,9	5,8	9,5	4,4	0,8	100
43,0	4,8	13,4	4,6	14,7	4,4	11,8	2,3	1,0	100
<b>42,0</b>	<b>5,0</b>	<b>11,6</b>	<b>3,7</b>	<b>14,3</b>	<b>6,2</b>	<b>13,8</b>	<b>1,8</b>	<b>1,7</b>	<b>100</b>
44,7	5,3	12,8	4,0	13,2	4,6	12,3	1,9	1,4	100
47,7	5,6	12,7	3,6	12,4	4,1	11,0	1,6	1,3	100
54,9	5,1	12,8	5,3	8,0	2,8	8,5	1,7	1,0	100
30,6	4,5	9,7	2,7	19,3	9,9	19,1	1,9	2,4	100
<b>26,7</b>	<b>3,2</b>	<b>8,2</b>	<b>3,0</b>	<b>28,6</b>	<b>9,6</b>	<b>15,5</b>	<b>3,4</b>	<b>1,8</b>	<b>100</b>
27,6	3,0	7,9	3,1	29,2	9,2	14,8	3,4	1,8	100
21,1	3,1	7,3	2,6	27,3	12,7	20,9	2,8	2,2	100
26,1	2,4	7,4	3,4	33,5	8,9	12,6	4,3	1,5	100
36,5	5,0	13,4	3,3	20,8	5,6	11,4	3,1	0,9	100
28,5	3,9	8,8	2,7	22,6	10,0	18,3	3,0	2,2	100
19,5	1,3	5,7	2,9	45,7	10,0	9,6	4,0	1,4	100
<b>34,4</b>	<b>4,0</b>	<b>10,0</b>	<b>3,5</b>	<b>22,6</b>	<b>7,4</b>	<b>13,9</b>	<b>2,6</b>	<b>1,6</b>	<b>100</b>



# **AREAL, INDELNING OCH MARK**

*Area, division and land*

## KOMMENTAR TILL TABELLERNAS

De **indelningar av Stockholm** som används i Statistisk årsbok bygger på den successiva NYKO-uppdelningen i stadsområden – församlingar – stadsdelar – basområden – kvarter – fastigheter som beskrivs i anmärkningen till tabell 2.2. För andra indelningar som stadsdelsområden erhålles data genom uppsumming från stadsdelar eller undantagsvis basområden.

Som **stadsdelar** redovisas i årsboken, för Yttre staden de officiella stadsdelarna och för Inre staden de motsvarande församlingsdelar (redovisnings-områden) som använts sedan 1983. Indelningen ned till stadsdelsnivå finns i tabellerna 4.10 och 6.7. Stadsdelarnas gruppering till stadsdelsområden finns i tabell 2.2. Angående stadsdelsområden se kommentarerna till kapitel 1. Vissa uppgifter om främst stadsområdets och församlingars tillkomst och förändring finns i tabell 4.6.

### 2.1 Områdesindelningar 2012

#### Administrative divisions

	Inre staden	Yttre staden			Hela staden
		Söderort	Västerort	Totalt	
<i>Områdestyp</i>					
Stadsområden	5	1	1	2	7
Församlingar <sup>1</sup>	15	7	5	12	27
Officiella stadsdelar	21	52	44	96	117
Stadsdelar/ redovisningsområden <sup>2</sup>	37	52	43	95	132
Basområden	185	137	97	234	419
Kvarter <sup>3</sup> (även obebodda)	1 712	3 643	2 723	6 366	8 078
Stadsdelsområden <sup>4</sup>	4	6	4	10	14
Sdn-delar <sup>5</sup>	12	13	9	22	34
Riksdagsmannavalkrets	.	.	.	.	1
Kommunfullmäktigvalkretsar	.	.	.	.	6
Valdistrikt	203	179	121	300	503

Källa: Stadsbyggnadskontoret, Sweco och länsstyrelsen

1 Spånga och Kista församlingar i Västerort har slagits ihop till Spånga-Kista församling.

2 Stadsdelsmotsvarande delar av församlingar i Inre staden.

3 NYKO-kvarter, inklusive kvartersmotsvarande områden av fastigheter med traktnamn.

4 Områden för stadsdelsnämnder (fr. o. m 2007).

5 Delar av områden för stadsdelsnämnder (Sub City Districts för Eurostat).

## 2.2 Stadsdelområdenas omfattning delområdesvis 2011-12-31

Administrative divisions of the City districts

NYKO nr		NYKO nr	
	<b>1. Rinkeby-Kista</b>		<b>8. Kungsholmen</b>
224 05	Rinkeby	131 01	Kungsholm
224 21	Akalla	131 99	På Kungsholms förs. skrivna
224 22	Husby		
224 23	Kista	132 01	Östra S:t Görän
		132 02	Marieberg
		132 03	Stadshagen
224 01	<b>3. Spånga-Tensta</b>	132 04	Kristineberg
224 02	Bromsten	132 05	Fredhäll
224 04	Flysta	132 99	På S:t Görans förs. skrivna
224 04	Lunda		
224 06	Solhem		
224 07	Sundby	133 01	Lilla Essingen
224 08	Tensta	133 02	Stora Essingen
		133 99	På Essinge förs. skrivna
224 99	På Spånga-Kista förs. skrivna		
	<b>4. Hässelby-Vällingby</b>	101 02	<b>9. Norrmalm</b>
223 01	Grimsta	101 03	Klara
223 02	Kälvesta	101 99	Jakob
223 03	Nälsta		På Domkyrkoförs. skrivna
223 04	Räcksta	111 01	Södra Johannes
223 05	Vinsta	111 02	Norra Johannes
223 06	Vällingby	111 99	På Johannes förs. skrivna
223 99	På Vällingby förs. skrivna		
		112 01	Södra Adolf Fredrik
225 01	Hässelby Gård	112 02	Norra Adolf Fredrik
225 02	Hässelby Strand	112 99	På Adolf Fredriks förs. skrivna
225 03	Hässelby Villastad		
225 99	På Hässelby förs. skrivna	113 01	Gustav Vasa
		113 99	På Gustav Vasa förs. skrivna
	<b>6. Bromma</b>	114 01	Östra Matteus
221 01	Abrahamsberg	114 02	Västra Matteus
221 02	Beckomberga	114 99	På Matteus förs. skrivna
221 03	Blackeberg	121 011	Roslagstull
221 04	Bromma Kyrka		
221 05	Bällsta		
221 06	Eneby		
221 07	Mariehäll	121 012	<b>10. Östermalm</b>
221 08	Norra Ängby	121 013	Lärkstaden
221 09	Riksby	121 014	Danderydsplan
221 11	Södra Ängby	121 015	Eriksberg
221 12	Ulvsunda Industriområde	121 016	Stureplan
221 13	Åkeshov	121 017	Humlegården
221 14	Åkeslund		Stureparken
221 99	På Bromma förs. skrivna	121 02	Tekniska Högskolan
		121 03	Universitetet
222 01	Alvik	121 04	Hjorthagen-Värtahamnen
222 02	Högländet	121 99	På Engelbrekts förs. skrivna
222 03	Nockeby		
222 04	Nockebyhov	122 01	Hedvig Eleonora
222 05	Olovslund	122 99	På Hedvig Eleonora förs. skrivna
222 06	Smedslätten		
222 07	Stora Mossen	123 01	Oscars Kyrka
222 08	Traneberg	123 02	Djurgården
222 09	Ulvsunda	123 03	Gärdet
222 10	Ålsten	123 99	På Oscars förs. skrivna
222 11	Äppelviken		
222 99	På Västerleds förs. skrivna		

forts.

## 2.2 Stadsdelsområdenas omfattning delområdesvis 2011-12-31

Administrative divisions of the City districts

NYKO nr		NYKO nr	
	<b>12. Södermalm</b>		<b>18. Farsta</b>
101 01	Storkyrkan	216 01	Fagersjö
141 01	Mariatorget	216 02	Farsta
141 02	Södra Station	216 03	Farsta Strand
141 99	På Maria förs. skrivna	216 04	Farstanäset
		216 05	Gubbängen
142 01	Norra Högalid	216 06	Hökarängen
142 02	Mellersta Högalid	216 07	Larsboda
142 03	Södra Högalid	216 08	Sköndal
142 04	Reimersholme-Långholmen	216 09	Svedmyra
142 99	På Högalids förs. skrivna	216 10	Tallkrogen
		216 99	På Farsta förs. skrivna
143 01	Västra Katarina		<b>21. Älvsjö</b>
143 02	Östra Katarina	212 02	Herrängen
143 99	På Katarina förs. skrivna	212 03	Liseberg
		212 04	Långbro
144 01	Norra Sofia	212 05	Långsjö
144 02	Södra Sofia	212 06	Solberga
144 03	Södra Hammarbyhamnen	212 08	Älvsjö
144 99	På Sofia förs. skrivna	212 09	Örby Slott
		212 99	På Brännkyrka förs. skrivna
	<b>14. Enskede-Årsta-Vantör</b>		<b>22. Hägersten-Liljeholmen</b>
212 10	Östberga	211 01	Aspudden
213 01	Bandhagen	211 02	Gröndal
213 02	Högdalen	211 03	Hägersten
213 03	Rågsved	211 05	Hägerstensåsen
213 04	Stureby	211 06	Liljeholmen
213 05	Örby	211 07	Midsommarkransen
213 06	Hagsätra	211 08	Målarhöjden
213 99	På Vantörs förs. skrivna	211 09	Västberga
		211 99	På Hägerstens förs. skrivna
214 01	Enskedefältet		Fruängen
214 02	Enskede Gärd	212 01	Västertorp
214 03	Gamla Enskede	212 02	
214 06	Johanneshov	217 01	<b>24. Skärholmen</b>
214 08	Årsta	217 02	Bredäng
214 99	På Enskede förs. skrivna	217 03	Sätra
215 040 1	Blåsut	217 04	Skärholmen
		217 05	Vårberg
		217 99	På Skärholmens förs. skrivna
	<b>15. Skarpnäck</b>		
215 01	Björkhagen		
215 02	Enskededalen		
215 03	Flaten		
215 040 2	Östra Hammarbyhöjden		
215 05	Kärntorp		
215 06	Orhem		
215 07	Skarpnäcks Gärd		
215 08	Bagarmossen		
215 09	Skrubba		
215 99	På Skarpnäcks förs. skrivna		

Källa: Stockholms stad/Sweco



Anm. Här redovisas 2007 års stadsdelsområden med ingående stadsdelar i NYKO-nummerordning. (Ang NYKO se nedan). Stadsdel delad av gräns för stadsdelsområde redovisas här med kursiv stil: uppdelningen av Engelbrekts Kyrka (i Roslagstull + Stureplan-Lärkstaden) och Hammarbyhöjden (i Blåsut + Östra Hammarbyhöjden). Basområdet Östra Hammarbyhöjden (2150400) har fått ny kod: 2150402. Av förteckningen framgår också vart de på resp. församling skrivna förts vid uppdelningen i stadsdelsområden.

### **Stockholms delområden specificerade i NYKO**

Stadens indelning fastläggs genom den nyckelkodning av fastigheter som Sweco gör och rapporterar till SCB. NYKO (nyckelkod) är ett geografiskt kodsysteem för redovisning av delområden ända ned till kvartersnivå. Här betecknar NYKO hela kodsysteem med nio siffror ner till kvartersnivå. Dess tre första siffror anger församling och måste föregå den högst 6-siffriga koden för "NYKO inom församling", som motsvarar SCBs NYKO-begrepp vad gäller Stockholm. Begynnelsesiffran 1 står då för Inre staden och 2 för Yttre staden. Utökad till två siffror anger koden Inre stadens fem stadsområden (10 Gamla stan-Cityområdet, 11 Vasastadsområdet, 12 Östermalmsområdet, 13 Kungsholmsområdet och 14 Södermalmsområdet) samt Yttre stadens två (21 Söderort och 22 Västerort). Tresiffernivån avser församlingar och femsiffernivån stadsdelar (redovisningsområden). Med sex siffror anges s k sekundärområden, med sju basområden och med nio kvarter.

### 2.3 Stockholms 14 stadsdelsområden

Stockholm by City district

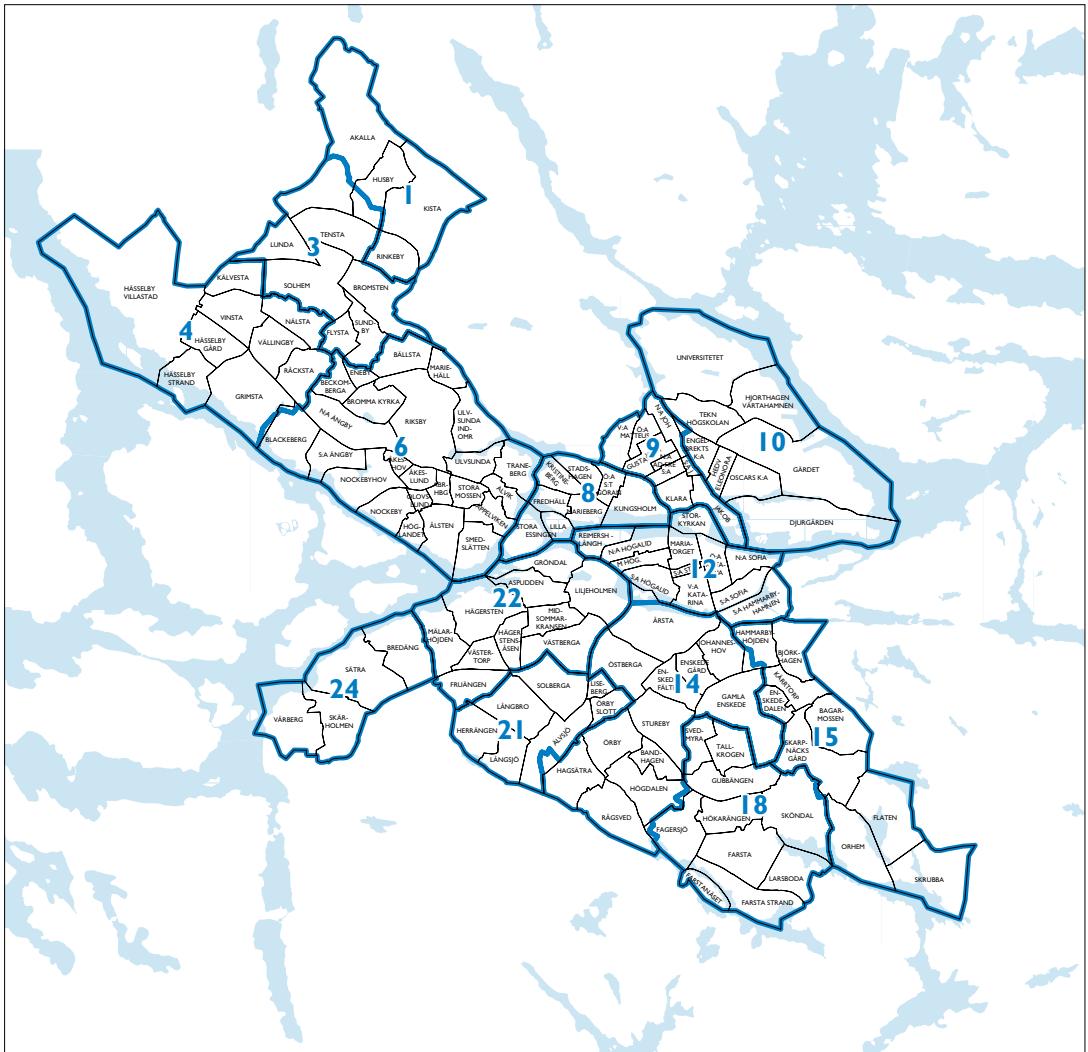

- |    |                    |    |                       |
|----|--------------------|----|-----------------------|
| 1  | Rinkeby-Kista      | 12 | Södermalm             |
| 3  | Spånga-Tensta      | 14 | Enskede-Årsta-Vantör  |
| 4  | Hässelby-Vällingby | 15 | Skarpnäck             |
| 6  | Bromma             | 18 | Farsta                |
| 8  | Kungsholmen        | 21 | Älvsjö                |
| 9  | Normalmalm         | 22 | Hägersten-Liljeholmen |
| 10 | Östermalm          | 24 | Skärholmen            |

## 2.4 Areal och befolkningstäthet i stadsdelområden, sdn-delar och stadsdelar 2011-12-31

Area and population density by City district

	Areal, ha			Folk mängd	Folk mängd per ha land
	Land	Vatten	Totalt		
<b>Västerort</b>	<b>6 884</b>	<b>820</b>	<b>7 704</b>	<b>218 724</b>	<b>32</b>
<b>1. Rinkeby-Kista</b>	<b>1 179</b>	–	<b>1 179</b>	<b>46 792</b>	<b>40</b>
<b>1.1 Kista</b>	<b>1 048</b>	–	<b>1 048</b>	<b>30 947</b>	<b>30</b>
Akalla (huvuddelen)	497	–	497	8 233	17
Husby (huvuddelen)	138	–	138	11 790	85
Kista	413	–	413	10 924	26
<b>1.2 Rinkeby</b>	<b>131</b>	–	<b>131</b>	15845	<b>121</b>
Rinkeby	131	–	131	15845	121
<b>3. Spånga-Tensta</b>	<b>1 285</b>	<b>1</b>	<b>1 286</b>	<b>38 115</b>	<b>30</b>
<b>3.1 Gamla Spånga</b>	<b>862</b>	<b>1</b>	<b>863</b>	<b>19 722</b>	<b>23</b>
Bromsten	219	1	220	5 977	27
Flysta	79	–	79	2 272	29
Lunda	136	–	136	9	0
Solhem	311	–	311	9 015	29
Sundby	117	–	117	2 140	18
<b>3.2 Tensta</b>	<b>423</b>	–	<b>423</b>	<b>18 393</b>	<b>43</b>
Akalla (del av) <sup>1</sup>	176	–	176	–	–
Husby (del av) <sup>1</sup>	47	–	47	–	–
Tensta	200	–	200	18 393	92
<b>4. Hässelby-Vällingby</b>	<b>1 960</b>	<b>509</b>	<b>2 469</b>	<b>66 721</b>	<b>34</b>
<b>4.1 Södra Hässelby-Vällingby</b>	<b>775</b>	<b>145</b>	<b>920</b>	<b>36 228</b>	<b>47</b>
Blackeberg (del av) <sup>2</sup>	5	2	7	–	–
Grimsta (huvuddelen)	263	70	333	4 382	17
Hässelby Gård	134	–	134	10 390	78
Hässelby Strand	94	73	167	7 055	75
Räcksta	142	–	142	6 484	46
Vällingby	137	–	137	7 768	57
<b>4.2 Norra Hässelby-Vällingby</b>	<b>1 185</b>	<b>364</b>	<b>1 549</b>	<b>30 493</b>	<b>26</b>
Kälvesta	117	–	117	4 514	39
Nälsta	138	–	138	4 858	35
Vinsta	167	–	167	3 348	20
Hässelby Villastad	763	364	1 127	17 773	23
<b>6. Bromma</b>	<b>2 460</b>	<b>310</b>	<b>2 770</b>	<b>67 096</b>	<b>27</b>
<b>6.1 Centrala Bromma</b>	<b>1 321</b>	<b>62</b>	<b>1 383</b>	<b>33 514</b>	<b>25</b>
Abrahamsberg	42	–	42	3 117	74
Beckomberga	83	–	83	3 608	43
Blackeberg (huvuddelen)	150	40	190	7 018	47
Bromma Kyrka	112	6	118	2 688	24
Bällsta	133	1	134	833	6
Eneby	34	–	34	847	25
Grimsta (del av) <sup>3</sup>	3	–	3	–	–
Norra Ängby	203	2	205	5 487	27
Riksby	370	4	374	3 828	10
Södra Ängby	112	9	121	1 749	16
Åkeshov	28	–	28	731	26
Åkeslund	51	–	51	3 488	68

forts.

## 2.4 Areal och befolkningstäthet i stadsdelområden, sdn-delar och stadsdelar 2011-12-31

Area and population density by City district

	Areal, ha			Folk mängd	Folk mängd per ha land
	Land	Vatten	Totalt		
<b>6.2 Alvik-Mariehill</b>	<b>430</b>	<b>101</b>	<b>531</b>	<b>16 103</b>	<b>37</b>
Alvik	52	14	66	1 064	20
Mariehill	72	2	74	3 167	44
Traneberg	86	48	134	7 103	83
Ullsunda	85	11	96	2 198	26
Ullsunda Industriområde	135	26	161	2 571	19
<b>6.3 Södra Västerled</b>	<b>709</b>	<b>147</b>	<b>856</b>	<b>17 479</b>	<b>25</b>
Högländ	44	9	53	1 439	33
Nockeby	95	21	116	3 180	33
Nockebyhov	159	32	191	2 802	18
Olovslund	26	–	26	591	23
Smedslätten	110	46	156	2 491	23
Stora Mossen	65	–	65	1 621	25
Älsten	133	33	166	3 433	26
Äppelvik	77	6	83	1 922	25
<b>Inre staden</b>	<b>3 577</b>	<b>1 199</b>	<b>4 776</b>	<b>320 796</b>	<b>90</b>
<b>8. Kungsholmen</b>	<b>485</b>	<b>218</b>	<b>703</b>	<b>63 120</b>	<b>130</b>
<b>8.1 Östra Kungsholmen</b>	<b>160</b>	<b>70</b>	<b>230</b>	<b>34 192</b>	<b>214</b>
Kungsholm	107	65	172	19 388	181
Östra St Görän	53	5	58	14 674	277
<b>8.2 Västra Kungsholmen</b>	<b>325</b>	<b>148</b>	<b>473</b>	<b>28 928</b>	<b>89</b>
Fredhill	38	25	63	5 140	135
Kristineberg	63	18	81	5 715	91
Lilla Essingen	23	27	50	4 765	207
Marieberg	66	16	82	3 165	48
Stadshagen	63	8	71	5 883	93
Stora Essingen	72	54	126	4 260	59
<b>9. Norrmalm</b>	<b>492</b>	<b>75</b>	<b>567</b>	<b>67 687</b>	<b>138</b>
<b>9.1 Södra Norrmalm</b>	<b>183</b>	<b>59</b>	<b>242</b>	<b>8 090</b>	<b>44</b>
Jakob	62	49	111	203	3
Klara	71	6	77	1 784	25
Södra Adolf Fredrik	35	4	39	4 067	116
Södra Johannes	15	–	15	2 036	136
<b>9.2 Vasastan-Roslagstull</b>	<b>174</b>	<b>10</b>	<b>184</b>	<b>31 431</b>	<b>181</b>
Gustav Vasa	80	3	83	14 634	183
Norra Adolf Fredrik	19	–	19	4 117	217
Norra Johannes	66	7	73	9 518	144
Roslagstull	9	–	9	2 989	332
<b>9.3 Matteus</b>	<b>135</b>	<b>6</b>	<b>141</b>	<b>28 166</b>	<b>209</b>
Västra Matteus	84	6	90	15 125	180
Östra Matteus	51	–	51	13 041	256
<b>10. Östermalm</b>	<b>1 800</b>	<b>639</b>	<b>2 439</b>	<b>66 521</b>	<b>37</b>
<b>10.1 Centrala Östermalm</b>	<b>245</b>	<b>20</b>	<b>265</b>	<b>35 528</b>	<b>145</b>
Hedvig Eleonora	58	2	60	10 816	186
Oscars Kyrka	116	18	134	15 718	136
Stureplan-Lärkstaden	71	–	71	8 768	123

forts.

## 2.4 Areal och befolkningstäthet i stadsdelområden, sdn-delar och stadsdelar 2011-12-31

Area and population density by City district

	Areal, ha			Folk mängd	Folk mängd per ha land
	Land	Vatten	Totalt		
<b>10.2 Djurgårdslandet</b>	<b>1 555</b>	<b>619</b>	<b>2 174</b>	<b>30 993</b>	<b>20</b>
Djurgården	290	185	475	812	3
Gärdet	459	167	626	20 343	44
Hjorthagen-Värtahamnen	174	96	270	2 237	13
Tekniska Högskolan	156	–	156	3 713	24
Universitetet	476	171	647	3 888	8
<b>12. Södermalm</b>	<b>800</b>	<b>267</b>	<b>1 067</b>	<b>123 468</b>	<b>154</b>
<b>12.1 Storkyrkan-Mariatorget</b>	<b>104</b>	<b>58</b>	<b>162</b>	<b>17 560</b>	<b>169</b>
Mariatorget	62	13	75	14 448	233
Storkyrkan	42	45	87	3 112	74
<b>12.2 Centrala Högalid</b>	<b>171</b>	<b>81</b>	<b>252</b>	<b>26 407</b>	<b>154</b>
Mellersta Högalid	54	3	57	10 382	192
Norra Högalid	65	37	102	13 497	208
Reimersholme-Långholmen	52	41	93	2 400	46
<b>12.3 Södra Station-Västra Katarina</b>	<b>183</b>	<b>56</b>	<b>239</b>	<b>23 050</b>	<b>126</b>
Södra Högalid	72	21	93	4 241	59
Södra Station	18	–	18	4 778	265
Västra Katarina	85	18	103	14 031	165
Årsta (del av) <sup>4</sup>	8	17	25	–	–
<b>12.4 Östra Katarina</b>	<b>85</b>	<b>7</b>	<b>92</b>	<b>20 492</b>	<b>241</b>
Östra Katarina	85	7	92	20 492	241
<b>12.5 Sofia</b>	<b>257</b>	<b>65</b>	<b>322</b>	<b>35 959</b>	<b>140</b>
Norra Sofia	58	30	88	8 044	139
Södra Sofia	74	11	85	11 483	155
Södra Hammarbyhamnen	125	24	149	16 219	130
<b>Söderort</b>	<b>8 313</b>	<b>799</b>	<b>9 112</b>	<b>324 804</b>	<b>39</b>
<b>14. Enskede-Årsta-Vantör</b>	<b>2 114</b>	<b>42</b>	<b>2 156</b>	<b>92 071</b>	<b>44</b>
<b>14.1 Norra Enskede-Årsta</b>	<b>579</b>	<b>34</b>	<b>613</b>	<b>28 959</b>	<b>50</b>
Johanneshov	130	–	130	5 971	46
Årsta (huvuddelen)	256	34	290	17 434	68
Östberga	193	–	193	5 486	28
<b>14.2 Södra Enskede-Årsta</b>	<b>705</b>	<b>–</b>	<b>705</b>	<b>23 108</b>	<b>33</b>
Enskede Gärd	86	–	86	2 968	35
Enskedefältet	105	–	105	1 408	13
Gamla Enskede	296	–	296	10 774	36
Blåsut	15	–	15	611	41
Stureby (huvuddelen)	203	–	203	7 347	36
<b>14.3 Norra Vantör</b>	<b>440</b>	<b>–</b>	<b>440</b>	<b>19 909</b>	<b>45</b>
Bandhagen	82	–	82	5 948	73
Högdalen	198	–	198	8 538	43
Örby	160	–	160	5 247	33
<b>14.4 Södra Vantör</b>	<b>390</b>	<b>8</b>	<b>398</b>	<b>20 095</b>	<b>52</b>
Fagersjö (del av) <sup>5</sup>	3	–	3	–	–
Hagsätra	171	–	171	8 613	50
Rågsved	197	8	205	11 482	58
Ålvsjö (del av) <sup>6</sup>	19	–	19	–	–

forts.

## 2.4 Areal och befolkningstäthet i stadsdelsområden, sdn-delar och stadsdelar 2011-12-31

Area and population density by City district

	Areal, ha			Folk mängd	Folk mängd per ha land
	Land	Vatten	Totalt		
<b>15. Skarpnäck</b>	<b>1 550</b>	<b>199</b>	<b>1 749</b>	<b>43 961</b>	<b>28</b>
<b>15.1 Norra Skarpnäck</b>	<b>544</b>	<b>6</b>	<b>550</b>	<b>30 518</b>	<b>56</b>
Bagarmossen	198	–	198	11 367	57
Björkhagen	139	6	145	6 095	44
Östra Hammarbyhöjden	103	–	103	8 849	86
Kärntorp	104	–	104	4 701	45
<b>15.2 Södra Skarpnäck</b>	<b>1 006</b>	<b>193</b>	<b>1 199</b>	<b>13 443</b>	<b>13</b>
Enskededalen	67	–	67	2 390	36
Flaten	233	67	300	3	0
Orhem	195	53	248	82	0
Skarpnäcks Gärd	283	–	283	10 958	39
Skrubba	228	73	301	10	0
<b>18. Farsta</b>	<b>1 544</b>	<b>185</b>	<b>1 729</b>	<b>51 987</b>	<b>34</b>
<b>18.1 Norra Farsta</b>	<b>815</b>	<b>37</b>	<b>852</b>	<b>29 057</b>	<b>36</b>
Gubbängen	177	–	177	5 375	30
Hökarängen	144	–	144	8 916	62
Sköndal	273	37	310	7 585	28
Stureby (del av) <sup>7</sup>	3	–	3	–	–
Svedmyra	94	–	94	2 934	31
Tallkrogen	124	–	124	4 112	33
<b>18.2 Södra Farsta</b>	<b>729</b>	<b>148</b>	<b>877</b>	<b>22 930</b>	<b>31</b>
Fagersjö (huvuddelen)	170	22	192	2 846	17
Farsta	242	4	246	12 673	52
Farsta Strand	149	61	210	5 296	36
Farstanäset	42	26	68	–	–
Högdalen (del av) <sup>8</sup>	6	–	6	–	–
Larsboda	120	35	155	2 115	18
<b>21. Älvsjö</b>	<b>911</b>	<b>16</b>	<b>927</b>	<b>1 050</b>	<b>1</b>
Herrängen	136	9	145	3 690	27
Liseberg	38	–	38	1 288	34
Långbro	194	–	194	6 758	35
Långsjö	106	7	113	2 782	26
Solberga	187	–	187	8 233	44
Älvsjö (huvuddelen)	183	–	183	1 050	6
Örby Slott	67	–	67	1 793	27
<b>22. Hägersten-Liljeholmen</b>	<b>1 308</b>	<b>214</b>	<b>1 522</b>	<b>76 710</b>	<b>59</b>
<b>22.1 Liljeholmen</b>	<b>683</b>	<b>128</b>	<b>811</b>	<b>41 929</b>	<b>61</b>
Aspudden	117	13	130	8 531	73
Gröndal	90	68	158	7 778	86
Liljeholmen	169	47	216	10 123	60
Midsommarkransen	98	–	98	10 109	103
Västberga	204	–	204	4 976	24
Örnsberg SV	5	–	5	300	60

forts.

## 2.4 Areal och befolkningstäthet i stadsdelområden, sdn-delar och stadsdelar 2011-12-31

Area and population density by City district

	Areal, ha			Folkmängd	Folkmängd per ha land
	Land	Vatten	Totalt		
<b>22.2 Norra Hägersten</b>	<b>330</b>	<b>86</b>	<b>416</b>	<b>13 179</b>	<b>40</b>
Hägersten	188	60	248	9 130	49
Mälärhöjden	142	26	168	4 349	31
<b>22.3 Södra Hägersten</b>	<b>295</b>	<b>–</b>	<b>295</b>	<b>21 602</b>	<b>73</b>
Fruängen (huvuddelen)	127	–	127	7 488	59
Hägerstensåsen	87	–	87	7 272	84
Västertorp	81	–	81	6 842	84
<b>24. Skärholmen</b>	<b>886</b>	<b>143</b>	<b>1 029</b>	<b>34 415</b>	<b>39</b>
Bredäng	213	25	238	9 734	46
Fruängen (del av) <sup>9</sup>	2	–	2	–	–
Skärholmen	195	5	200	8 196	42
Sätra	279	48	327	7 044	25
Värberg	197	65	262	9 343	47
<b>Hela staden</b>	<b>18 774</b>	<b>2 818</b>	<b>21 592</b>	<b>864 324</b>	<b>46</b>

Källa:Stockholms stad/Sweco och SCB

1–9 Del av stadsdelen vid: – 1 Igelbäcken (söder om). – 2 Räcksta Träsk. – 3 Kanaans Väg. – 4 Årsta Holmar. – 5 Skrattnäsvägen. – 6 Älvsjöskogen (öster om jvg). – 7 Timsforsvägen. – 8 Örbyleden. – 9 Bredängsmotet.

### Kommentar

Här redovisas **stadsdelområden** och deras huvuddelar (**sdn-delar**), med **stadsdelar** (redovisningsområden) som delområden. sdn-del som utgör helt stadsdelområde särredovisas ej. sdn-delarna har omnumrerats men ej ändrats (utom för obebodda områden vid slopad stadsdelområdesgräns). Stadsdelarna är vid skillnad mellan församlings- och stadsdelsgräns avgränsade längs församlingsgräns. Som stadsdelar redovisas här även Roslagstull och Stureplan-Lärkstaden samt Hammarbyhöjden och Blåsut (i Engelbrekts Kyrka resp. Hammarbyhöjden) Uppdelningen är gjord längs basområdesgräns som är gräns för sdn-del.

sdn-delen 22.1 Liljeholmen innefattar basområdet Örnberg SV som är en del i stadsdelen Hägersten. Stadsdelområdenas areal innefattar även de obebodda områden som ur markskötselsynpunkt förts till stadsdelområdet. Dessa områden redovisas här som "del av" den stadsdel de ligger i, medan resten av stadsdelen redovisas som "huvuddelen". En stadsdels areal är då summan av den i "del av" och den i "huvuddelen" av stadsdelen. Redovisad befolkningstäthet för stadsdel här avser den i "huvuddelen" (tätheten i hela stadsdelen är lägre).

Alla data (utom arealen) hänför sig alltid till huvuddelen av en stadsdel.

Obebodda delar som föranlett speciell gränsdragning noteras här om de omfattar minst 2 ha. Arealer är bestämda ur församlingsuppgifter (från SCB 2003) och polygonytor ur digitala kartor samt enkla mätningar på "Officiella Stockholmskartan" (versionen med stadsdelområdesgränser 1997).

I folkmängden ingår de "På församlingen skrivna" endast i stadsdelområdena och större områden. Stadsdelarna kan därför inte summeras till sdn-delar, stadsdelområden och stadsområden.

## 2.5 Areal och befolkningstäthet församlingsvis 2011-12-31

Area and population density by parish

	Areal, ha			Folkmängd	Folkmängd per ha land
	Land	Vatten	Totalt		
<b>Inre staden</b>	<b>3 569</b>	<b>1 182</b>	<b>4 751</b>	<b>320 796</b>	<b>90</b>
<b>Gamla stan - Cityområdet</b>	<b>175</b>	<b>100</b>	<b>275</b>	<b>5 150</b>	<b>29</b>
Domkyrko	175	100	275	5 150	29
<b>Kungsholmsområdet</b>	<b>485</b>	<b>218</b>	<b>703</b>	<b>63 120</b>	<b>130</b>
Essinge	95	81	176	9 038	95
Kungsholm	107	65	172	19 441	182
Sankt Göran	283	72	355	34 641	122
<b>Södermalmsområdet</b>	<b>750</b>	<b>205</b>	<b>955</b>	<b>120 356</b>	<b>160</b>
Högalid	243	102	345	30 590	126
Katarina	170	25	195	34 694	204
Maria	80	13	93	19 284	241
Sofia	257	65	322	35 788	139
<b>Vasastadsområdet</b>	<b>350</b>	<b>20</b>	<b>370</b>	<b>62 660</b>	<b>179</b>
Adolf Fredrik	54	4	58	8 193	152
Gustav Vasa	80	3	83	14 685	184
Johannes	81	7	88	11 594	143
Matteus	135	6	141	28 215	209
<b>Östermalmsområdet</b>	<b>1 809</b>	<b>639</b>	<b>2 448</b>	<b>69 510</b>	<b>38</b>
Engelbrekt	886	267	1 153	21 691	24
Hedvig Eleonora	58	2	60	10 830	187
Oscar	865	370	1 235	36 989	43
<b>Yttre staden</b>	<b>15 205</b>	<b>1 636</b>	<b>16 841</b>	<b>543 528</b>	<b>36</b>
<b>Söderort</b>	<b>8 321</b>	<b>816</b>	<b>9 137</b>	<b>324 804</b>	<b>39</b>
Brännkyrka	1 333	16	1 349	45 476	34
Enskede - Årsta	881	51	932	38 623	44
Farsta	1 538	185	1 723	51 987	34
Hägersten	1 100	214	1 314	62 380	57
Skarpnäck	1 565	199	1 764	44 572	28
Skärholmen	884	143	1 027	34 415	39
Vantör	1 020	8	1 028	47 351	46
<b>Västerort</b>	<b>6 884</b>	<b>820</b>	<b>7 704</b>	<b>218 724</b>	<b>32</b>
Bromma	1 530	92	1 622	39 223	26
Hässelby	991	437	1 428	35 287	36
Spånga - Kista	2 464	1	2 465	84 907	34
Vällingby	967	70	1 037	31 434	33
Västerled	932	220	1 152	27 873	30
<b>Hela staden</b>	<b>18 774</b>	<b>2 818</b>	<b>21 592</b>	<b>864 324</b>	<b>46</b>

Källa: Stockholms stad/Sweco och SCB



## 2.6 Stockholms församlingar och stadsdelar

Stockholm by parish and district

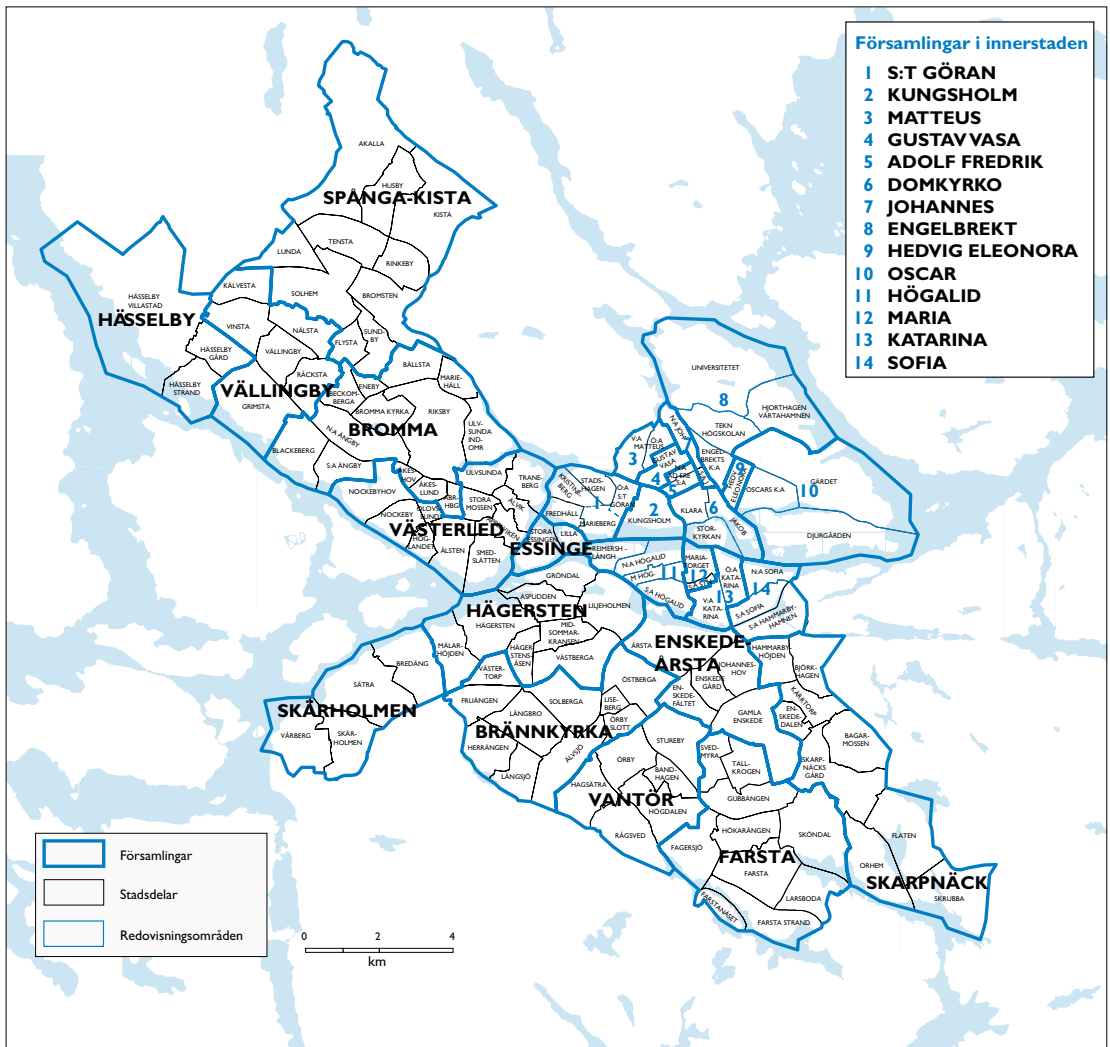

## 2.7 Valkretsarnas omfattning 2010

Constituencies

	Folkmängd 18- år 2009/12/31	Röst- berättigade		Folkmängd 18- år 2009/12/31	Röst- berättigade
<i>Valkrets/församling</i>			<i>Valkrets/församling</i>		
<b>Valkrets I</b>	<b>130 017</b>	<b>129 554</b>	<b>Valkrets IV</b>	<b>109 839</b>	<b>108 626</b>
Enskede-Årsta	30 936	30 803	Farsta	39 608	39 332
Högalid	26 385	25 983	Skarpnäck	34 358	34 118
Katarina	29 208	29 038	Vantör	35 873	35 176
Maria	16 155	15 931			
Sofia	27 333	27 799			
<b>Valkrets II</b>	<b>101 461</b>	<b>102 034</b>	<b>Valkrets V</b>	<b>106 158</b>	<b>105 698</b>
Bromma	29 171	29 239	Brännkyrka	33 787	33 776
Essinge	7 487	7 453	Hägersten	47 231	47 717
Kungsholm	16 478	16 351	Skärholmen	25 140	24 205
Sankt Göran	27 438	28 106			
Västerled	20 887	20 885			
<b>Valkrets III</b>	<b>114 128</b>	<b>112 857</b>	<b>Valkrets VI</b>	<b>109 735</b>	<b>105 244</b>
Adolf Fredrik	6 730	6 759	Hässelby	26 396	25 855
Domkyrko	4 369	4 298	Spånga-Kista	60 778	56 746
Engelbrekt	17 771	17 197	Vällingby	22 561	22 643
Gustav Vasa	11 956	11 965			
Hedvig Eleonora	9 209	9 169			
Johannes	9 724	9 515			
Matteus	23 449	23 336			
Oscar	30 920	30 618	<b>Hela staden</b>	<b>671 338</b>	<b>664 013</b>

Källa: Valmyndigheten, SCB och Sweco

I Uppgifterna avser antal röstberättigade vid de kommunala valen 2010



## 2.9 Stockholms stads lantegendomar<sup>1</sup> kommunvis 2010

*City-owned land outside the city border*

	Areal, km <sup>2</sup>		Areal, km <sup>2</sup>
<i>Kommun</i>		<i>Kommun</i>	
Botkyrka	16	Nacka	6
Salem	6	Ekerö	1
Nynäshamn	22	Vallentuna	1
Haninge	15	Riksten i Botkyrka,	
Tyresö	4	Haninge, Huddinge	16
Huddinge	10	<b>Totalt</b>	<b>97</b>

Källa: Exploateringskontoret

Anm. Stadens markinnehav har minskat genom försäljningar.

1 Av Stockholms stad ägd mark utanför stadsgränsen.

**MILJÖ**  
*Environment*

## KOMMENTAR TILL TABELLERNA

För miljöuppgifterna svarar miljöförvaltningen (främst SLB-analys), Stockholm Vatten AB och Trafikkontoret. Så långt det är möjligt redovisas uppgifter för varje år.

För mer information, bland annat om buller- och kväveoxidkartor, se [www.stockholm.se/miljoforvaltningen](http://www.stockholm.se/miljoforvaltningen).

### Luftföroreningar

Beroende på typ av förorening i omgivningsluften så finns nationella miljökvalitetsnormer och långsiktiga gränsvärden formulerade. Dessa luftkriterier bör klaras för att skadliga hälso- och miljöeffekter ska kunna undvikas. Beträffande miljökvalitetsnormer se vidare SFS 2001:527.

Källor till föroreningarna i Stockholm är främst biltrafik och energiproduktion.

Förorening:	Hälsoeffekt:	Miljöeffekt:
svaveldioxid	irriterade luftvägar, lungfunktionsnedsättning	försurning av mark och vatten
kolmonoxid	hjärt- och kärlsjukdomar	
koldioxid	–	klimatpåverkan (växthuseffekt)
kväveoxider/ kvävedioxid	ögon-, näs- och halsirritation, andningsbesvär, ökad infektionskänslighet, nedsatt lungfunktion	försurning, övergödning,
ozon (marknära)	nedsatt lungfunktion, huvudvärk, ögonirritation	skador på växtlighet
inandningsbara partiklar (PM10)	astmabesvär, bärare av hälsopåverkande ämnen ökad dödlighet i hjärt- och kärlsjukdomar främst hos äldre	

### 3.1 Utsläpp av luftföroreningar 2010<sup>1</sup>

*Air pollution*

	Svaveldioxid	Kväveoxider	Koldioxid	Inandningsbara partiklar (PM10)
<i>Utsläpp av luftföroreningar, ton/år</i>				
<b>Totalt utsläpp<sup>2</sup></b>	<b>340</b>	<b>4 800</b>	<b>1 956 000</b>	<b>1 000</b>
därav energiproduktion	240	1 100	940 000	80
därav fjärrvärme	150	930	736 000	20
Vägtrafik <sup>4</sup>	saknas	2 900	943 000	<sup>3</sup> 890
Sjöfart	90	470	43 000	25

Källa: Miljöförvaltningen/Sweco

1 Utsläpp inom Stockholms stads gränser.

2 Förutom redovisade källor ingår utsläpp från arbetsmaskiner, industri och flygtrafik.

3 Inkl slitagepartiklar.

4 Nya emissionsfaktorer, se rapport [http://slb.nu/slb/rapporter/pdf8/lvf2011\\_011.pdf](http://slb.nu/slb/rapporter/pdf8/lvf2011_011.pdf)

### Svaveldioxid

Svaveldioxidutsläppen kommer till stor del från oljeeldningen. En väsentlig minskning av utsläppen inträffade i och med att svavelhalten i eldningsolja begränsades till 1 % år 1968. Reglerna skärptes ytterligare 1989 och 1993. Utbyggnaden av fjärrvärmerna har också medfört att svaveldioxidutsläppen har minskat.

### 3.2 Svaveldioxid 1987-2011 - årsmedelvärden

*Sulphur dioxide*

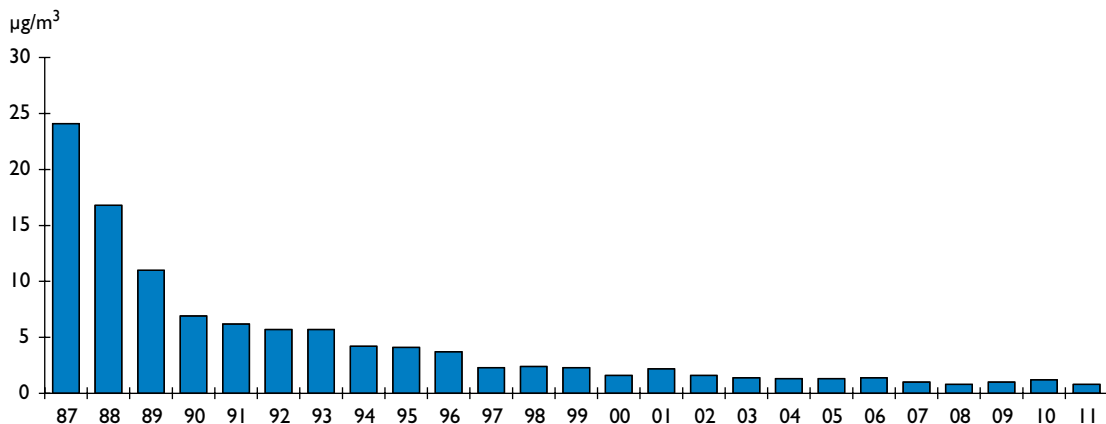

Källa: Miljöförvaltningen/Sweco

## Kväveoxider

Under 1990-talet har utsläppen av kväveoxider totalt sett minskat från såväl biltrafiken som energiproduktionen. Sedan början på 90-talet görs kontinuerliga mätningar av kväveoxider i gatumiljö på bl.a. Hornsgatan och Sveavägen. Mätningarna vid dessa gator visar på relativt oförändrade halter av kvävedioxid.

Miljö kvalitetsnormens årsmedelvärde får inte överskrida 40 µg/m<sup>3</sup>.

### 3.3 Kvävedioxid 1997-2011 årsmedelvärden

*Nitrogen dioxide*

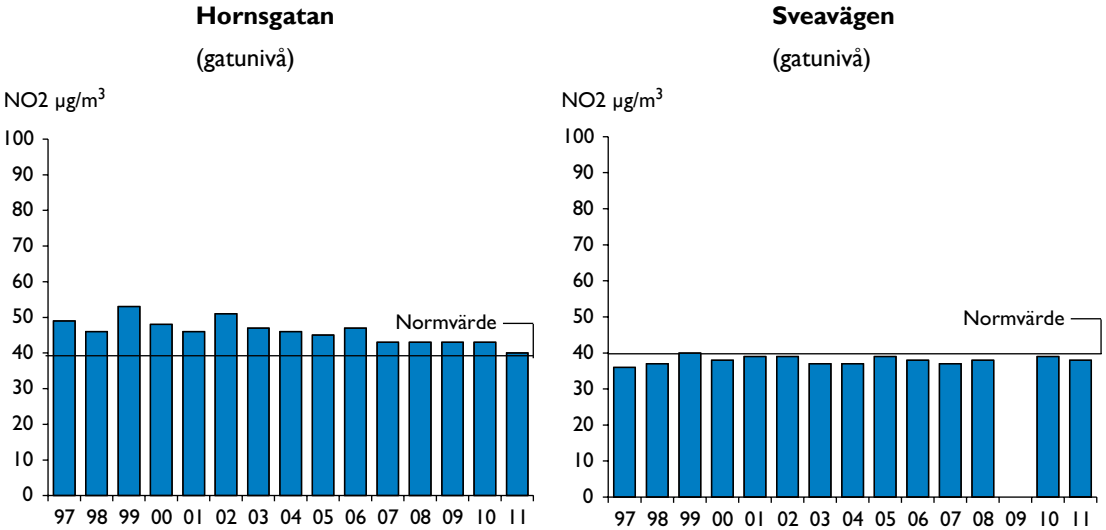

Källa: Miljöförvaltningen/Sweco

Kartan 3:4 på nästa sida visar var miljö kvalitetsnormen för kvävedioxid överträds 2006. Normen är att halten för det 8:e värsta dygnet under året inte får överstiga 60 µg/m<sup>3</sup>. På Internet [www.slb.nu/lvf](http://www.slb.nu/lvf) under Miljö kvalitetsnormer hittar Du mer miljö information.

Halterna av kvävedioxid gäller två meter över mark- eller gatunivå. Vid sammanhängande innerstadsbebyggelse intill gatan eller vägen avser färgmarkeringen kvävedioxidhalten över gångbana. Längs övriga vägar och gator avser färgmarkeringen kvävedioxidhalten 10–20 meter från vägen.



### 3.4 Kvävedioxidhalter i Stockholms innerstad 2006

Nitrogen dioxide

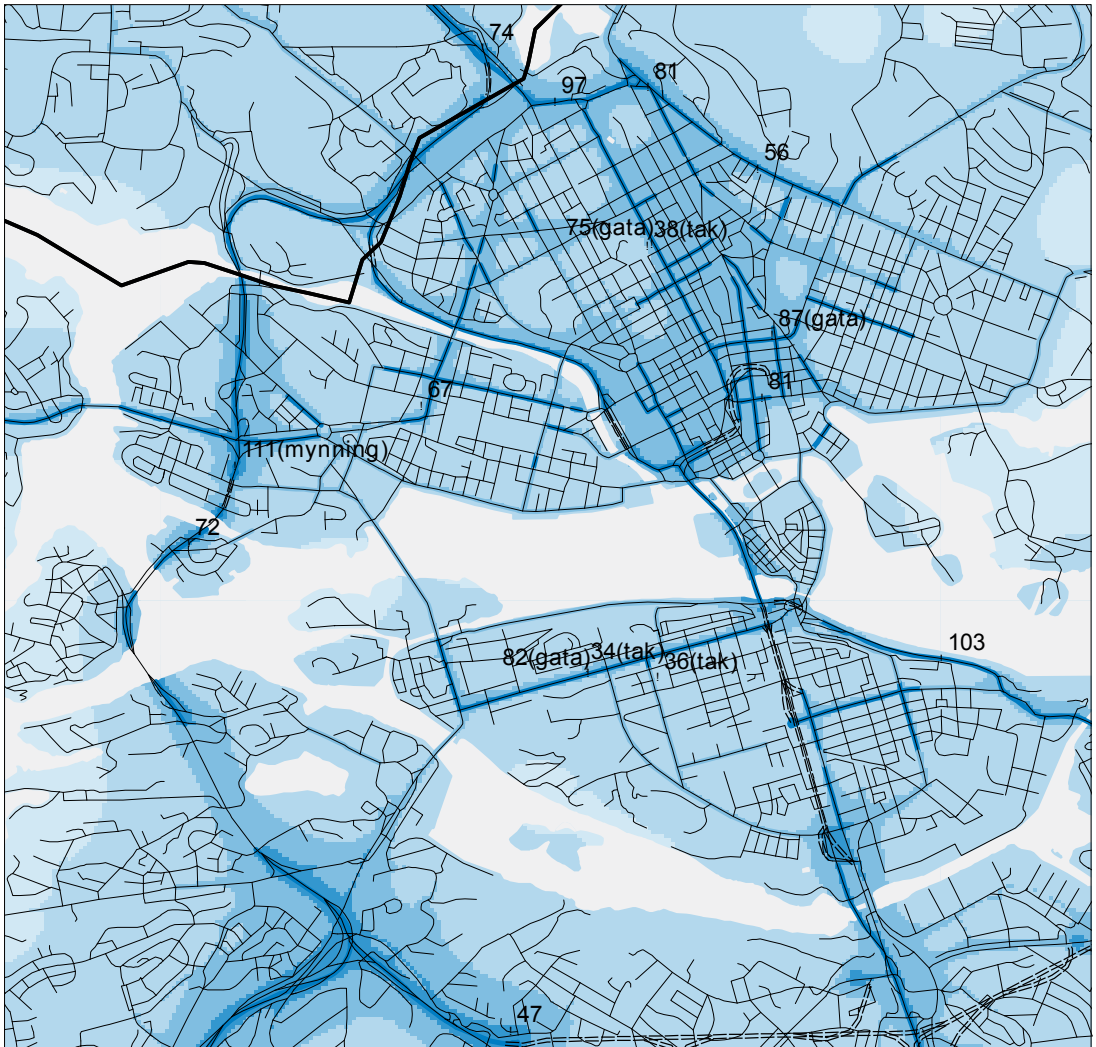

==== Tunnel 100 - 200 µg/m³

>60 µg/m³

48 - 60 µg/m³

36 - 48 µg/m³

24 - 36 µg/m³

12 - 24 µg/m³

10 - 12 µg/m³

Källa: Miljöförvaltningen

## Kolmonoxid

Utsläppen av kolmonoxid sker nästan enbart från trafiken.

### 3.5 Kolmonoxid 1995-2011. Högsta 8-timmarsmedelvärden per år

*Carbon monoxide*

#### Hornsgatan

(gatunivå)

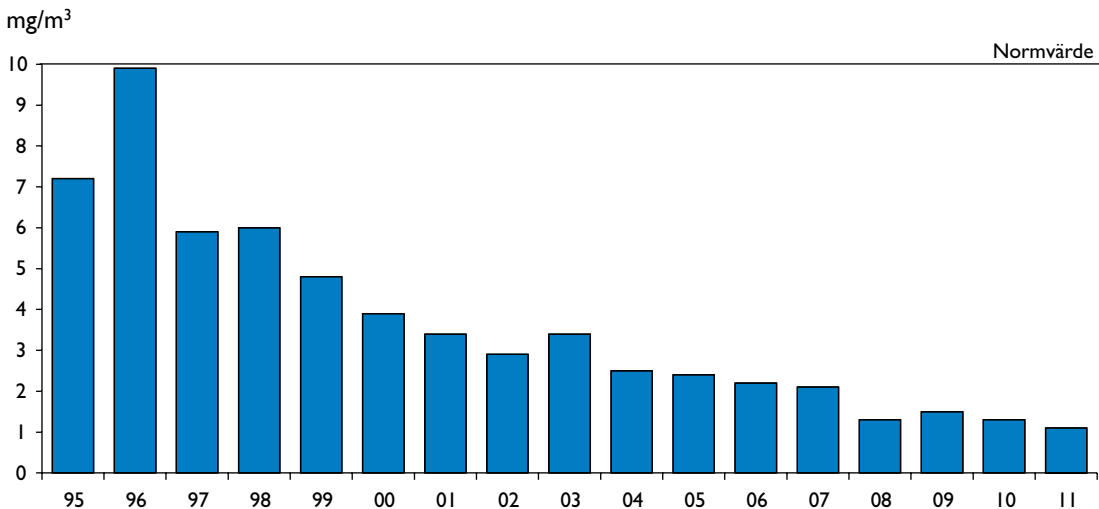

Källa: Miljöförvaltningen/Sweco

Halten av kolmonoxid mäts i mg/m<sup>3</sup> (tusendels gram/m<sup>3</sup>) och anges här som högsta 8-timmarsmedelvärdet per år. Miljö kvalitetsnormen är 10 mg/m<sup>3</sup> och får inte överskridas någon gång under året.

Tack vare katalysatorreningen (obligatoriskt från 1989-års bilmodell) har halterna minskat under senare år. Miljö kvalitetsnormen för kolmonoxid klaras normalt på stadens gator.

## Ozon (marknära)

Ozon förekommer naturligt i låga halter vid markytan. Långdistanstransport av ozon är den största orsaken till förhöjda halter i Stockholmstrakten. I stadsluften förbrukas ozon, bl.a genom kemisk reaktion med kvävemonoxid. Ozonet återbildas utanför stadskärnan genom fotokemiska reaktioner mellan kväveoxider och kolväten. Luftförorenande utsläpp i staden bidrar säkerligen ytterligare till att förhöja halterna av ozon utanför stadskärnan.

### 3.6 Ozon 1995-2011. Högsta 8-timmarsmedelvärden per år

Ozone

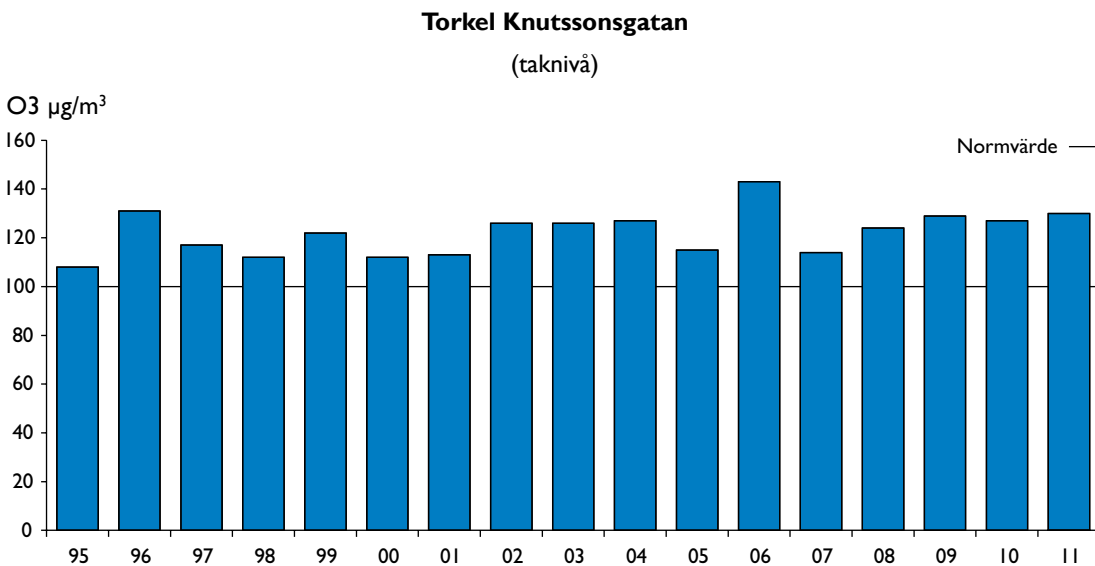

Källa: Miljöförvaltningen/Sweco

Miljö kvalitetsnormen för ozon ska klaras efter år 2009. Till skydd för människors hälsa skall det eftersträvas att ozonhalten under året aldrig överskrider 120 µg/m³ räknat som 8-timmarsmedelvärde.

## Inandningsbara partiklar, PM10

Förekomsten av små partiklar i luften har alltmer uppmärksamats som hälsorisk. Trafiken är den största källan till förekomsten av inandningsbara partiklar (PM10)<sup>1</sup> i gatumiljön. PM10 mäts bla på Hornsgatan (gatunivå) och Torkel Knutssonsgatan (taknivå). Halterna är vanligtvis högst under våren och perioder med ringa nederbörd.

<sup>1</sup>PM10 = partiklar med en aerodynamisk diameter mindre än 10 mikrometer (10 miljondels meter).

### 3.7 Inandningsbara partiklar, PM10 årsmedelvärden 2000-2011

*Inhalable particles, PM10*

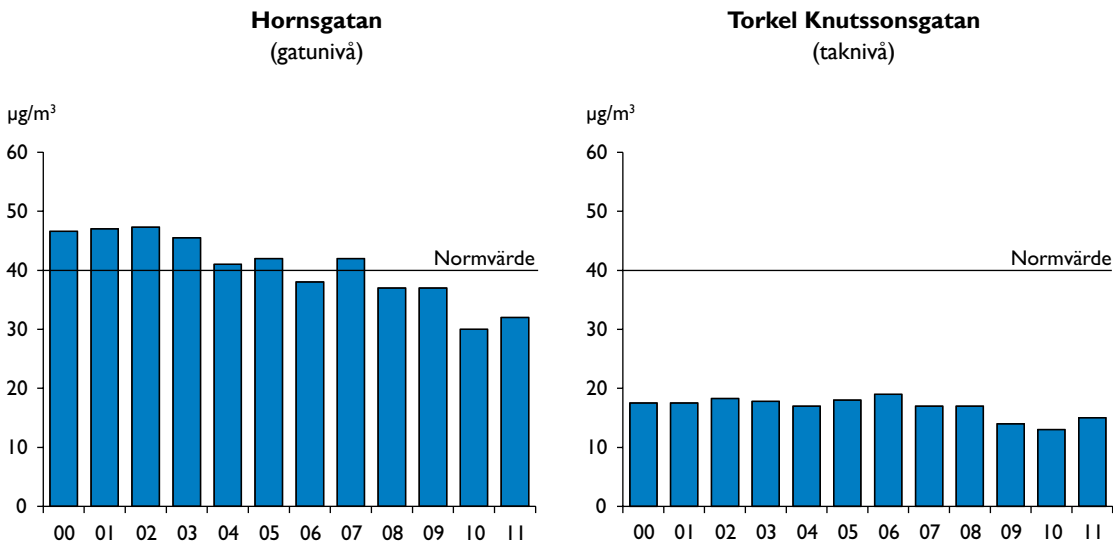

Källa: Miljöförvaltningen/Sweco

Miljö kvalitetsnormens årsmedelvärde får inte överskrida 40 µg/m<sup>3</sup>. Dygnsmedelvärdet under det åttonde värsta dygnet får inte var högre än 50 µg/m<sup>3</sup>.

På internet [www.slb.nu](http://www.slb.nu) finns kartor som visar beräknad halt inandningsbara partiklar (PM10).

## Vattenföroreningar

Vattenkvaliteten i Stockholms del av Mälaren och Saltsjön förbättrades kraftigt i början på 70-talet. Främsta orsak till detta var att Stockholms reningsverk då byggdes ut till att omfatta även kemisk rening och att avloppsnätet helt kopplades till reningsverken. Därmed sjönk halten av fosfor (som framför allt kommer från avföring, disk-, tvätt- och rengöringsmedel). Dessutom sänktes bakteriehalten vid strandbaderna i Mälaren kraftigt. 2001 var 85 % av proven tjänliga (normala bakteriehalter) jämfört med endast knappt 20 % 1965. Se även figur 3.9 och 3.10.

I de flesta sjöar och vattendrag regleras växtproduktionen främst av tillgången på fosfor. Sjöar med stort fosforinnehåll får en kraftig tillväxt av alger som grumlar vattnet. När fosforinnehållet är större än 25 µg/l bedöms vattnet vara näringsrikt och algmängden kan bli besvärande. Nivån är markerad i figuren liksom nivån för 2,5 meters siktdjup. Medelvärden för ytvattnet 0–4 meter, mätperioden juni-mitten av september. Observera att växlande klimatförhållanden kan påverka värdena enstaka år. Vattenföroreningar mäts i µg/l dvs mikrogram (miljondels gram)/l.

### 3.8 Totalfosforhalten i vattnet samt siktdjup i Mälaren och Saltsjön 1970-2011

*Water pollution by phosphorus and water clearness*

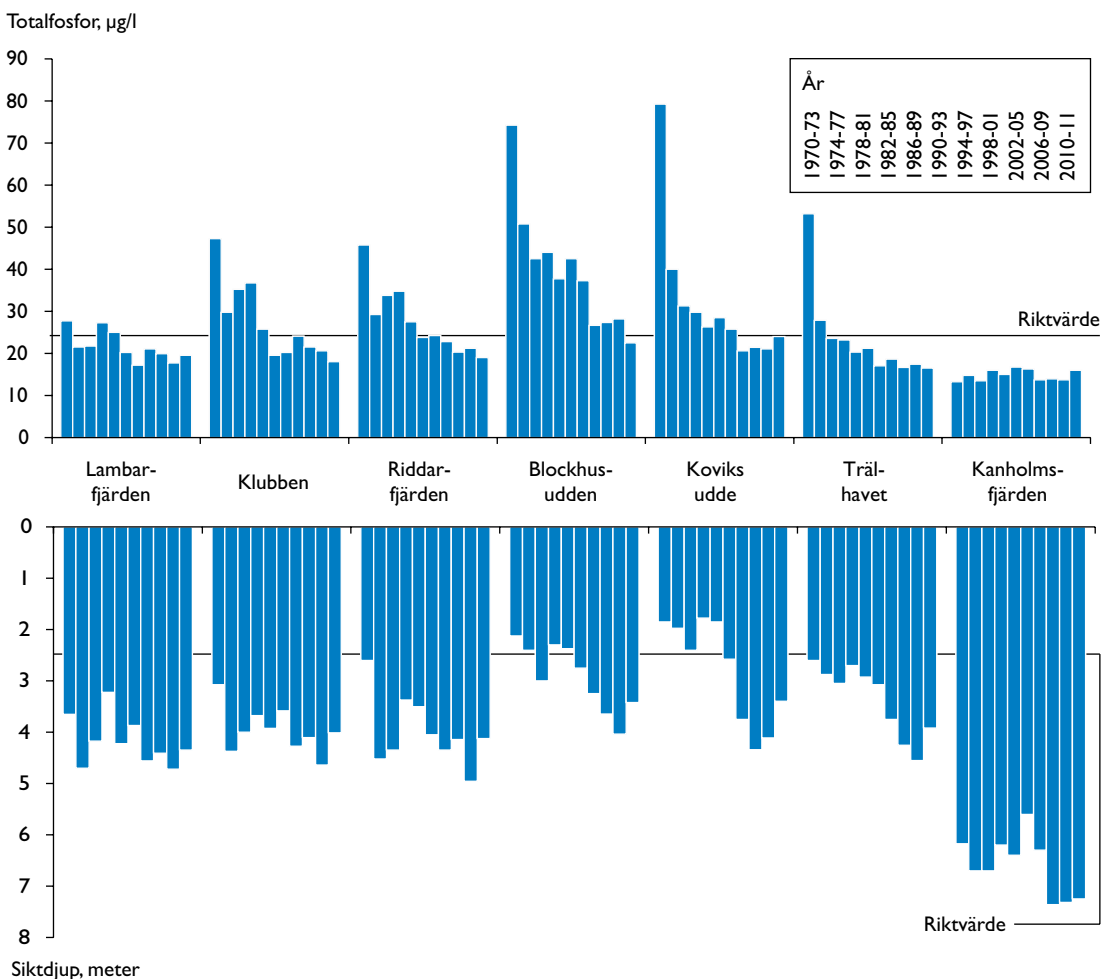

Källa: Stockholm Vatten AB/Sweco

### 3.9 Strandbadens vattenkvalitet 2011

Water pollution

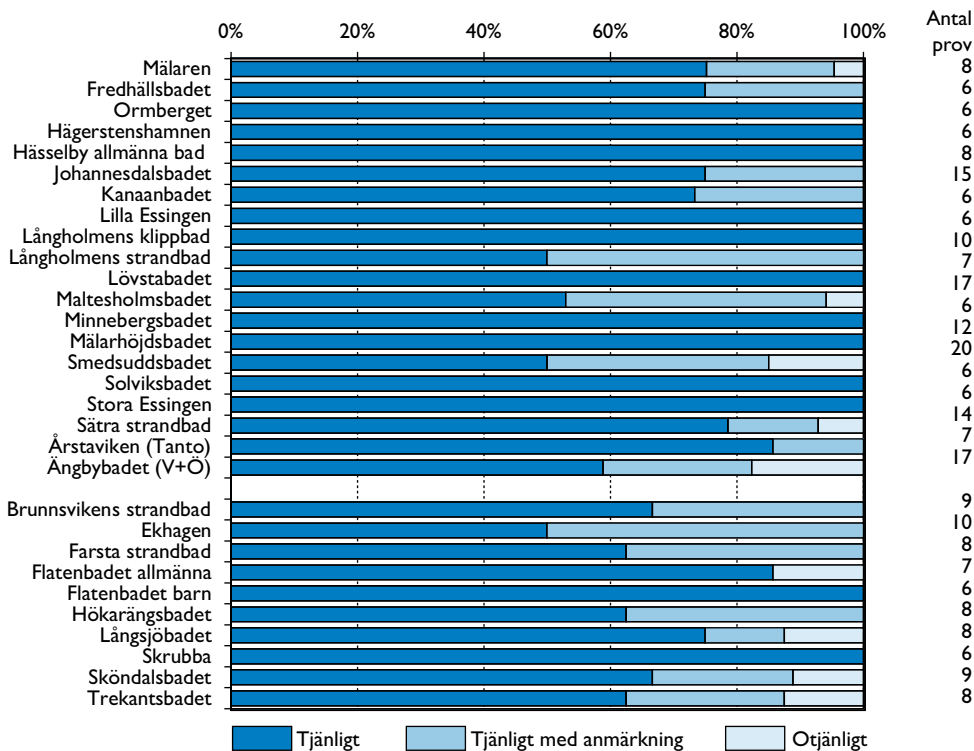

Källa: Miljöförvaltningen/Sweco

### 3.10 Strandbadens vattenkvalitet i Mälaren 1980-2011

Water pollution

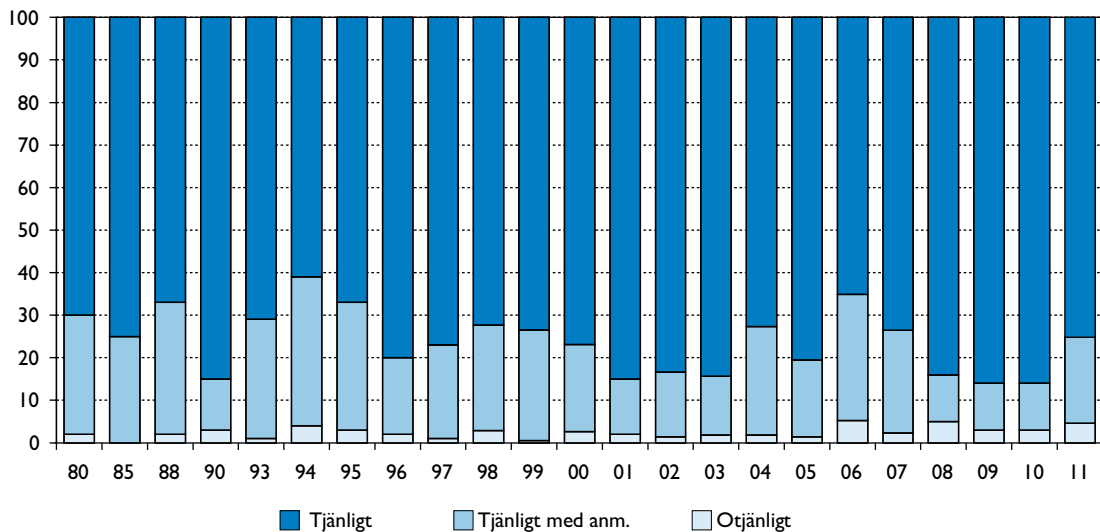

Källa: Miljöförvaltningen/Sweco

### 3.11 Insamling av hushållsavfall<sup>1</sup> 1995-2011

*Refuse from households*

	Hushållsavfall, ton					Kg per invånare				
	1995	2000	2005	2010	2011	1995	2000	2005	2010	2011
<b>Insamlat exkl källsorterat</b>	<b>229 436</b>	<b>212 999</b>	<b>232 141</b>	<b>239 681</b>	<b>240 964</b>	<b>322,6</b>	<b>283,9</b>	<b>301,1</b>	<b>283,0</b>	<b>278,8</b>
<b>Källsorterat<sup>2</sup></b>	..	<b>75 377</b>	<b>71 066</b>	<b>65 347</b>	<b>60 856</b>	..	<b>100,5</b>	<b>92,2</b>	<b>84,0</b>	<b>70,4</b>
Småbatterier <sup>3</sup>	13	9	10	82	136	0,0	0,0	0,0	0,1	0,2
Bilbatterier	108	134	198	241	153	0,2	0,2	0,3	0,3	0,2
Kylskåp och frysar	..	1 147	..	..	..	..	1,5	..	..	..
Tidningspapper	42 349	61 039	55 848	39 965	33 622	59,6	81,3	72,4	47,2	38,9
Förpackningar av glas	8 590	12 307	13 333	22 109	23 440	12,1	16,4	17,3	26,1	27,1
Förpackningar av hårdplast <sup>4</sup>	..	441	925	2 143	2 299	..	0,6	1,2	2,5	2,7
Övrigt farligt avfall <sup>5</sup>	186	300	752	807	1206	0,3	0,4	1,0	1,0	1,4

Källa: Trafikkontoret/Sweco

1 Exkl grovavfall som ej redovisas kommunvis.

2 Exkl källsorterat el- och elektronikavfall, förpackningar av metall/papper/kartong/wellpapp.

3 Endast batterier med kvicksilver och nickel/kadmium. Inklusive blybatterier som väger <3 kg per styck åren 2007-2008.

4 Fr om 1 november 2008 ingår förpackningar av mjukplast i denna siffra.

5 Småkemikalier, oljehaltigt avfall, annat farligt avfall.

### 3.12 Behandling av hushållsavfall 1995-2011

*Preparation of refuse*

	1995	2000	2005	2008	2009	2010	2011
Insamlat hushållsavfall <sup>1</sup> , ton	229 436	212 999	232 141	237 304	235 026	239 681	240 964
<b>Behandling, %</b>							
Förbränning <sup>2</sup>	90	100	99	99	98	98	97
Deponering (på tipp)	10	0	0	0	0	0	0
Annan	0	0	1	1	2	2	3

Källa: Trafikkontoret/Sweco

1 Med hushållsavfall avses det köks- och städavfall m m som vi lägger i sopbehållare och sopnedkast, det vill säga exkl källsorterat och exkl grovavfall.

2 Hela den insamlade volymen förbränns med energiåtervinning.

## 3.13 Vatten- och avloppsreningsverk 2000-2011

*Water consumption etc*

	2000	2005	2007	2008	2009	2010	2011
<i>Vattenreningsverk</i>							
<i>Produktion miljoner m<sup>3</sup></i>							
Norsborgsverket	79,1	78,0	80,5	81,2	84,7	87,9	86,0
Lovöverket	49,3	51,6	52,2	53,4	55,3	58,3	57,0
<b>Totalt</b>	<b>128,4</b>	<b>129,6</b>	<b>132,7</b>	<b>134,6</b>	<b>140,0</b>	<b>146,2</b>	<b>143,0</b>
<i>Distribution miljoner m<sup>3</sup></i>							
Inom staden	85,0	81,5	81,0	80,5	80,0	80,0	80,0
Till grannkommunerna	24,4	27,0	27,1	27,8	31,5	33,7	35,0
Förluster m m	19,0	21,1	24,6	26,3	28,5	32,5	28,0
<b>Totalt<sup>1</sup></b>	<b>128,4</b>	<b>129,6</b>	<b>132,7</b>	<b>134,6</b>	<b>140</b>	<b>146,2</b>	<b>143,0</b>
<i>Vattenförbrukning i Stockholm</i>							
Total (inkl förluster), miljoner m <sup>3</sup>	104,0	102,6	105,6	106,8	108,5	112,5	108,0
Per dygn, 1 000 m <sup>3</sup>	285	281	289	293	297	308	295,9
Per person och dygn, l	342	328	327	325	324	327	306,8
<i>Avloppsreningsverk</i>							
<b>Renat totalt<sup>2</sup>, miljoner m<sup>3</sup></b>	<b>162,1</b>	<b>143,6</b>	<b>142,3</b>	<b>141,7</b>	<b>132,5</b>	<b>137,6</b>	<b>135,7</b>

Källa: Stockholm Vatten AB/Sweco

<sup>1</sup> Avser hela distributionsområdet, dvs Stockholm samt nio grannkommuner.<sup>2</sup> Gäller Stockholm och sju grannkommuner.



**BEFOLKNING**

*Population*

## KOMMENTAR TILL TABELLERNA

Swecos befolkningsstatistik baseras sedan år 1974 helt på Statistiska centralbyråns (SCB) **register över totalbefolkningen, RTB**. Registret uppdateras successivt med inkomna aviseringar om förändringar i folkbokföringen från skattemyndigheternas personregister.

I befolkningsstatistiken redovisas invånarna där de är **folkbokförda**. I princip är alla folkbokförda på en lägenhet, vilket skall vara den fastighet där personen regelmässigt vistas.

Vissa undantag finns emellertid från denna regel. Nedan ges några exempel på undantag.

Personer som är anställda utomlands i statens tjänst, dvs UD- eller SIDA-anställda m fl, och deras familjemedlemmar har tidigare folkbokförts i Domkyrkoförsamlingen. Fr o m år 1979 folkbokförs dessa personer i den församling där de var bosatta före anställningen utomlands.

Domkyrkoförsamlingen, som omfattar hela Gamla stan – Cityområdet, bildades 1989 genom sammanslagning av de tre tidigare församlingarna Storkyrkoförsamlingen, Klara och Jakob.

Utländska medborgare i Stockholm, som tillhör främmande makts beskickning eller konsulat folkbokförs inte. Ej heller folkbokförs utomnordiska medborgare som ej fått uppehållstillstånd, t ex flyktingar.

Under rubriken ”På församlingen skrivna” redovisas personer som inte är bosatta på någon fastighet i den församling där de skall folkbokföras.

### Invandrare

Begreppet invandrare används i befolkningsstatistiken enbart i betydelsen **Immigrant**. I övrigt saknar begreppet en generell definition.

### Utländsk bakgrund

Detta begrepp måste varje gång det används definieras så att det framgår vad man avser. Migrationsverket har tillsammans med SCB tagit fram riktlinjer för hur **personer med utländsk bakgrund** ska redovisas i statistiken. Den grundläggande indelningen är att befolkningen redovisas efter **födelseland och medborgarskapsland**. Redovisningen av dessa begrepp bygger helt på folkbokföringen. Medborgarskap skall i princip avse nu existerande självständig statsbildning, medan födelselandets benämning ska hänföras till förhållandena vid födelsetidpunkten. Politiska och geografiska förändringar medför inte någon ändring i efterhand i folkbokföringen, vilket gör att de redovisade uppgifterna – i synnerhet beträffande födelselandet – är behäftade med en viss osäkerhet.

### Civilstånd

Redovisningen av civilstånd utgår från folkbokföringens registreringar. Med ej gifta avses ogifta, änklingar, änkor, samt skilda. Uppgifter om sammanboende ej gifta finns endast för folk- och bostadsräkningsåren. Två vuxna sammanboende ej gifta redovisas i folkbokföringen under sitt officiella civilstånd (ogift, skild eller änka/änkling).

Partnerskap var ett äktenskapsliknande förhållande som kunde ingås mellan två personer av samma kön under perioden 1995 - april 2009. I folkmängdsstatistiken redovisas personer som ingått partnerskap under civilståndet gifta, under perioden 1998-2008.

En redogörelse för folkmängdsuppgifter under tidigare år lämnas i inledningen till befolkningsavsnittet i 1979 års årsbok.

Spånga församling och Kista församling slogs ihop till Spånga-Kista församling 2009.

#### 4.1 Folkmängd i Stockholm, länet och riket den 31 dec 1750–2011

Population in Stockholm, the County of Stockholm and the whole country

År	Stockholm	Stockholms lään (inkl Stockholm)	Hela riket	Stockholm, % av länet	Stockholm, % av riket	Stockholms lään, % av riket
1750	60 018	152 099	1 780 678	39,5	3,4	8,5
1800	75 517	171 797	2 347 303	44,0	3,2	7,3
1850	93 070	207 713	3 482 541	44,8	2,7	6,0
1900	300 624	473 476	5 136 441	63,5	5,9	9,2
1910	342 323	571 504	5 522 403	59,9	6,2	10,3
1920	419 440	662 634	5 904 489	63,3	7,1	11,2
1930	502 213	767 292	6 142 191	65,5	8,2	12,5
1940	590 503	878 163	6 371 432	67,2	9,3	13,8
1950	744 143	1 101 017	7 041 829	67,6	10,6	15,6
1960	808 294	1 271 014	7 500 161	63,6	10,8	16,9
1970	740 486	1 477 234	8 091 782	50,1	9,2	18,3
1980	647 214	1 528 200	8 317 937	42,4	7,8	18,4
1985	659 030	1 578 299	8 358 139	41,8	7,9	18,9
1990	674 452	1 641 669	8 590 630	41,1	7,9	19,1
1995	711 119	1 725 756	8 837 496	41,2	8,0	19,5
2000	750 348	1 823 210	8 882 792	41,2	8,4	20,5
2005	771 038	1 889 945	9 047 752	40,8	8,5	20,9
2008	810 120	1 981 263	9 256 347	40,9	8,8	21,4
2009	829 417	2 019 182	9 340 682	41,1	8,9	21,6
2010	847 073	2 054 343	9 415 570	41,2	9,0	21,8
2011	864 324	2 091 473	9 482 855	41,3	9,1	22,1

Källa: SCB/Sweco

#### 4.2 Folkmängd efter kön den 31 dec 1800–2011

Population by sex

År	Män	Kvinnor	Totalt	Kvinnor per 1 000 män
1800	34 332	41 185	75 517	1 200
1850	42 492	50 578	93 070	1 190
1900	137 161	163 463	300 624	1 192
1910	154 021	188 302	342 323	1 223
1920	187 452	231 988	419 440	1 238
1930	223 842	278 371	502 213	1 244
1940	265 015	325 488	590 503	1 228
1950	344 102	400 041	744 143	1 163
1960	378 200	430 094	808 294	1 137
1970	345 576	394 910	740 486	1 143
1980	301 037	346 177	647 214	1 150
1985	306 777	352 253	659 030	1 148
1990	316 041	358 411	674 452	1 134
1995	337 782	373 337	711 119	1 105
2000	360 876	389 472	750 348	1 079
2005	373 904	397 134	771 038	1 062
2008	395 589	414 531	810 120	1 048
2009	405 727	423 690	829 417	1 044
2010	414 702	432 371	847 073	1 043
2011	423 974	440 350	864 324	1 039

Källa: SCB/Sweco

## 4.3 Folkmängd efter ålder den 31 dec 1850–2011

Population by age

	1850	1900	1960	1970	1980	1990	2000	2011
<i>Ålder</i>								
0– 4	7 073	25 744	49 428	33 640	29 301	40 551	40 158	60 230
5– 9	6 195	23 087	48 779	36 089	27 320	30 601	40 675	44 994
10–14	6 044	22 222	57 101	39 084	25 733	27 192	37 602	36 714
15–19	7 789	26 943	59 206	46 121	33 102	28 825	33 101	42 750
20–24	9 925	35 694	51 050	64 866	48 389	44 328	46 286	57 704
25–29	12 053	30 410	48 098	60 944	55 745	64 813	76 761	80 056
30–34	10 299	25 214	52 309	39 350	52 560	58 402	70 231	81 718
35–39	8 746	24 605	63 495	36 351	44 304	51 521	63 223	72 233
40–44	6 318	21 232	62 932	43 492	31 020	48 829	52 001	60 289
45–49	5 518	16 636	62 826	55 924	30 583	43 633	48 591	59 581
50–54	4 221	13 044	61 628	58 288	37 273	30 871	48 515	52 036
55–59	3 153	11 125	52 700	57 450	47 183	29 280	43 372	48 750
60–64	2 252	9 034	44 225	54 628	47 598	33 251	28 683	44 782
65–69	1 618	6 917	36 434	43 091	43 729	39 104	24 615	40 117
70–74	1 060	4 349	27 575	32 745	38 387	36 186	26 046	24 869
75–79	483	2 744	17 669	23 016	27 301	29 883	28 017	18 740
80–84	246	1 176	8 986	13 121	16 742	21 812	22 110	16 681
85–89	61	376	3 071	5 214	7 938	10 950	13 257	13 272
90–94	14	60	672	1 289	2 508	3 622	5 723	6 848
95–	2	12	110	208	498	798	1 381	1 960
0–14	19 312	71 053	155 308	108 813	82 354	98 344	118 435	141 938
15–64	70 274	213 937	558 469	517 414	427 757	433 753	510 764	599 899
65–	3 484	15 634	94 517	118 684	137 103	142 355	121 149	122 487
<b>Samtliga</b>	<b>93 070</b>	<b>300 624</b>	<b>808 294</b>	<b>744 911</b>	<b>647 214</b>	<b>674 452</b>	<b>750 348</b>	<b>864 324</b>
<i>Fördelning, %</i>								
<i>Ålder</i>								
0– 4	7,6	8,6	6,1	4,5	4,5	6,0	5,4	7,0
5– 9	6,7	7,7	6,0	4,8	4,2	4,5	5,4	5,2
10–14	6,5	7,4	7,1	5,2	4,0	4,0	5,0	4,2
15–19	8,4	9,0	7,3	6,2	5,1	4,3	4,4	4,9
20–24	10,7	11,9	6,3	8,7	7,5	6,6	6,2	6,7
25–29	13,0	10,1	6,0	8,2	8,6	9,6	10,2	9,3
30–34	11,1	8,4	6,5	5,3	8,1	8,7	9,4	9,5
35–39	9,4	8,2	7,9	4,9	6,8	7,6	8,4	8,4
40–44	6,8	7,1	7,8	5,8	4,8	7,2	6,9	7,0
45–49	5,9	5,5	7,8	7,5	4,7	6,5	6,5	6,9
50–54	4,5	4,3	7,6	7,8	5,8	4,6	6,5	6,0
55–59	3,4	3,7	6,5	7,7	7,3	4,3	5,8	5,6
60–64	2,4	3,0	5,5	7,3	7,4	4,9	3,8	5,2
65–69	1,7	2,3	4,5	5,8	6,8	5,8	3,3	4,6
70–74	1,1	1,4	3,4	4,4	5,9	5,4	3,5	2,9
75–79	0,5	0,9	2,2	3,1	4,2	4,4	3,7	2,2
80–84	0,3	0,4	1,1	1,8	2,6	3,2	2,9	1,9
85–89	0,1	0,1	0,4	0,7	1,2	1,6	1,8	1,5
90–94	0,0	0,0	0,1	0,2	0,4	0,5	0,8	0,8
95–	0,0	0,0	0,0	0,0	0,1	0,1	0,2	0,2
0–14	20,8	23,6	19,2	14,6	12,7	14,6	15,8	16,4
15–64	75,5	71,2	69,1	69,5	66,1	64,3	68,1	69,4
65–	3,7	5,2	11,7	15,9	21,2	21,1	16,1	14,2

Källa: SCB/Sweco

## 4.4 Folkmängd efter civilstånd den 31 dec 1900–2011

Population by marital status

	1900	1970	1980	1990	2000	2010	2011
<b>Under 15 år</b>	<b>71 053</b>	<b>108 813</b>	<b>82 354</b>	<b>98 344</b>	<b>118 435</b>	<b>137 450</b>	<b>141 938</b>
Män	35 805	55 433	42 181	50 426	60 695	70 204	72 617
Kvinnor	35 248	53 380	40 173	47 918	57 740	67 246	69 321
<b>Ogifta 15– år</b>	<b>126 992</b>	<b>204 084</b>	<b>202 243</b>	<b>231 805</b>	<b>296 071</b>	<b>350 168</b>	<b>357 266</b>
Män	55 920	99 662	101 209	117 539	153 908	183 023	186 650
Kvinnor	71 072	104 422	101 034	114 266	142 163	167 145	170 616
<b>Gifta</b>	<b>83 934</b>	<b>328 702</b>	<b>243 874</b>	<b>222 160</b>	<b>209 880</b>	<b>235 557</b>	<b>240 390</b>
Män	41 606	164 369	121 675	110 463	104 380	117 841	120 435
Kvinnor	42 328	164 333	122 199	111 697	105 500	117 716	119 955
<b>Änklingar och änkor</b>	<b>16 921</b>	<b>53 653</b>	<b>54 573</b>	<b>50 624</b>	<b>42 266</b>	<b>32 489</b>	<b>31 679</b>
Män	3 254	9 960	9 674	8 870	7 676	6 238	6 162
Kvinnor	13 667	43 693	44 899	41 754	34 590	26 251	25 517
<b>Skilda</b>	<b>1 724</b>	<b>49 659</b>	<b>64 170</b>	<b>71 519</b>	<b>83 696</b>	<b>91 409</b>	<b>93 051</b>
Män	576	19 533	26 298	28 743	34 217	37 396	38 110
Kvinnor	1 148	30 126	37 872	42 776	49 479	54 013	54 941
<b>Samtliga</b>	<b>300 624</b>	<b>744 911</b>	<b>647 214</b>	<b>674 452</b>	<b>750 348</b>	<b>847 073</b>	<b>864 324</b>
Män	137 161	348 957	301 037	316 041	360 876	414 702	423 974
Kvinnor	163 463	395 954	346 177	358 411	389 472	432 371	440 350

Källa: SCB/Sweco

## 4.5 Folkmängd efter civilstånd 1900–2011

Population by marital status

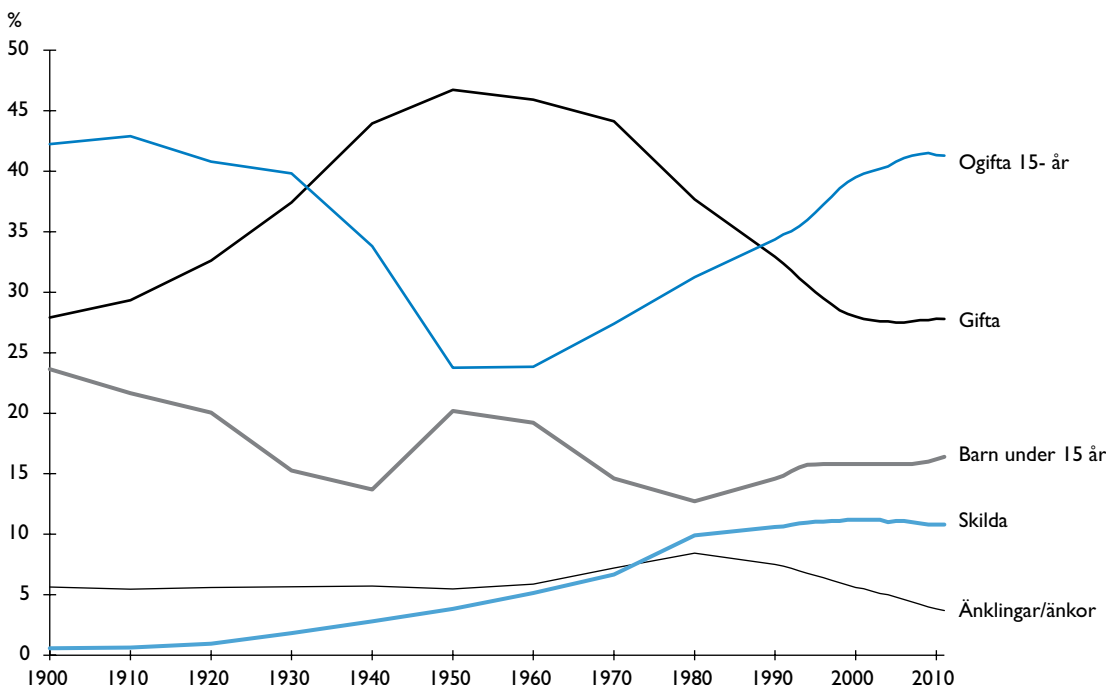

Källa: SCB/Sweco

## 4.6 Folkmängd församlingsvis den 31 dec 1880–2011

Population by parish. Historical data

	1880	1900 <sup>1</sup>	1920 <sup>1</sup>	1940	1960 <sup>2</sup>	1980	2000	2010	2011
<b>Inre staden</b>	<b>167 868</b>	<b>301 322</b>	<b>377 689</b>	<b>469 564</b>	<b>357 615</b>	<b>225 940</b>	<b>277 346</b>	<b>315 042</b>	<b>320 796</b>
På förs. skrivna <sup>3</sup>	.	.	.	1 220	3 677	3 380	1 114	776	870
Utlandsarb. <sup>4</sup>	.	461	500	570	1 345	.	.	.	.
<b>Gamla stan-Cityomr.<sup>5</sup></b>	<b>45 299</b>	<b>42 010</b>	<b>31 746</b>	<b>21 788</b>	<b>10 241</b>	<b>3 462</b>	<b>4 299</b>	<b>5 040</b>	<b>5 099</b>
Storkyrkan	13 348	11 674	10 892	8 636	4 891	2 654	2 936	3 093	3 112
Klara	19 178	17 624	11 627	6 660	2 462	474	1 209	1 750	1 784
Jakob	12 773	12 712	9 227	6 492	2 888	334	154	197	203
<b>Vasastadsområdet</b>	<b>26 928</b>	<b>70 587</b>	<b>107 657</b>	<b>109 597</b>	<b>76 955</b>	<b>45 607</b>	<b>56 835</b>	<b>61 758</b>	<b>62 538</b>
Johannes	8 325	19 990	25 290	20 526	14 129	8 052	11 189	11 439	11 554
Adolf Fredrik	18 603	50 597	18 186	15 880	10 723	5 769	7 120	8 116	8 184
Gustav Vasa	..	..	22 294	22 510	15 875	10 183	12 603	14 304	14 634
Matteus	..	..	41 887	50 681	36 228	21 603	25 923	27 899	28 166
<b>Östermalmsområdet</b>	<b>31 806</b>	<b>66 697</b>	<b>72 176</b>	<b>96 338</b>	<b>78 384</b>	<b>55 517</b>	<b>63 822</b>	<b>68 278</b>	<b>69 284</b>
Engelbrekt	..	..	24 766	29 720	22 583	15 700	19 524	21 331	21 595
Hedvig Eleonora	..	..	23 025	22 041	15 690	9 336	10 470	10 799	10 816
Oscar	..	..	24 385	44 577	40 111	30 481	33 828	36 148	36 873
<b>Kungsholmsområdet</b>	<b>13 690</b>	<b>35 065</b>	<b>50 628</b>	<b>94 429</b>	<b>74 256</b>	<b>44 071</b>	<b>52 079</b>	<b>60 917</b>	<b>62 990</b>
Kungsholm	..	..	49 374	32 071	23 693	13 961	17 906	19 155	19 388
S:t Göran	..	..	..	51 915	40 443	24 470	27 780	32 819	34 577
Essinge	..	..	1 254	10 443	10 120	5 640	6 393	8 943	9 025
<b>Södermalmsområdet</b>	<b>50 145</b>	<b>86 502</b>	<b>114 982</b>	<b>145 622</b>	<b>112 757</b>	<b>73 903</b>	<b>99 197</b>	<b>118 273</b>	<b>120 015</b>
Maria	23 749	38 971	53 688	22 823	17 190	10 260	19 089	19 213	19 226
Högalid <sup>6</sup>	..	1 322	900	39 394	33 667	24 647	29 225	30 366	30 520
Katarina	26 396	46 209	43 014	57 106	41 788	25 762	32 137	34 123	34 523
Sofia	..	..	17 380	26 299	20 112	13 234	18 746	34 571	35 746
<b>Yttre staden</b>	<b>7 514</b>	<b>11 789</b>	<b>50 111</b>	<b>133 048</b>	<b>450 988</b>	<b>421 274</b>	<b>473 002</b>	<b>532 031</b>	<b>543 528</b>
På förs. skrivna <sup>3</sup>	.	.	.	.	1 122	1 975	1 327	1 434	1 350
<b>Söderort</b>	<b>4 478</b>	<b>7 603</b>	<b>33 413</b>	<b>71 773</b>	<b>311 587</b>	<b>248 055</b>	<b>276 708</b>	<b>316 968</b>	<b>324 032</b>
Brännkyrka	..	..	4 056	6 687	42 674	34 983	37 448	44 174	45 410
Hägersten	..	..	17 017	28 162	59 431	38 321	47 413	60 226	62 268
Skärholmen	..	..	..	99	52	31 165	31 021	33 565	34 317
Enskede	..	..	7 056	13 091	46 598	30 314	34 717	38 006	38 555
Skarpnäck	..	..	..	13 026	46 127	28 859	39 708	43 950	44 455
Farsta	..	..	2 386	4 248	56 246	44 998	45 295	50 601	51 852
Vantör	..	..	2 898	6 460	60 459	39 415	41 106	46 446	47 175
<b>Västerort</b>	<b>3 036</b>	<b>4 186</b>	<b>16 698</b>	<b>61 275</b>	<b>138 279</b>	<b>171 244</b>	<b>194 967</b>	<b>213 629</b>	<b>218 146</b>
Bromma	1 367	1 834	3 474	19 642	44 434	27 246	32 544	37 833	39 132
Västerled	..	..	5 212	29 564	28 317	21 182	25 808	27 686	27 844
Hässelby	..	..	..	2 478	28 612	28 652	31 331	34 647	35 218
Vällingby	..	..	..	..	26 272	25 951	26 434	30 436	31 354
Spånga-Kista <sup>7</sup>	1 669	2 352	8 012	9 591	10 644	68 213	78 850	83 027	84 598
<b>Hela staden</b>	<b>175 382</b>	<b>313 111</b>	<b>427 800</b>	<b>602 612</b>	<b>808 603</b>	<b>647 214</b>	<b>750 348</b>	<b>847 073</b>	<b>864 324</b>
därav i dåvarande <sup>8</sup>									
Stockholms stad	167 868	300 523	419 788	590 543	808 603	647 214	750 348	847 073	864 324

Källa: SCB/Sweco

#### Kommentar till tabell 4.6

Folkmängdsuppgifterna avser områden vilka så väl som möjligt motsvarar nuvarande församlingar och stadsområden. Uppgifterna för tidiga år kan dock avse områden med andra gränser än de nuvarande. Uppgifterna har 2006 uppdaterats enligt rapporten *Befolkningen i Stockholm 1252-2005* som togs fram av USK (nuvarande Sweco). För definitioner och mer fullständiga uppgifter hänvisas till rapporten, som finns hos Sweco och till Stockholms stads hemsida (<http://www.statistikomstockholm.se/index.php/historisk-statistik/befolkning-historisk>).

1 Vissa uppgifter för dessa år är uppdelningar av redovisade folkmängdsuppgifter.

2 1960 noterades stadens dittills högsta invånartal (lägsta därefter 647 115 år 1981).

Först år 2008 översteg folkmängden 1960 års folkmängd och var det året 810 120 personer.

3 På församlingarna skrivna, ingår här endast i folkmängden för Inre staden och Yttre staden.

(Finns särredovisat för församlingar i Inre staden från 1935 och i Yttre staden från 1954).

4 Svensk beskickningspersonal m fl i utlandet, var t o m 1978 skrivna i Stockholm (Storkyrkoförsamlingen).

De ingick då oegentligt i folkmängden för Stockholms stad och dess centrala delområden (särredovisning saknas för åren 1910-1934). Som mest uppgick de 1975 till 2 653 (av 5 531 i Storkyrkoförsamlingen).

5 Domkyrkoförsamlingen, som omfattar hela Gamla stan - Cityområdet, bildades 1989 genom en sammanslagning av de tre tidigare församlingarna Storkyrkoförsamlingen, Klara och Jakob.

6 Inkl Långholmen och Reimersholme. (Uppgifterna för åren 1900 och 1920 här avser endast dessa öar.)

7 Spånga och Kista slogs ihop till en församling 2009.

8 Före inkorporering (1 januari) av: 1913 Brännkyrka, 1916 Bromma och 1949 Spånga.

#### 4.7 Folkmängd 1900-2011 samt prognos 2012-2021

Population

Invånare  
I 000-tal

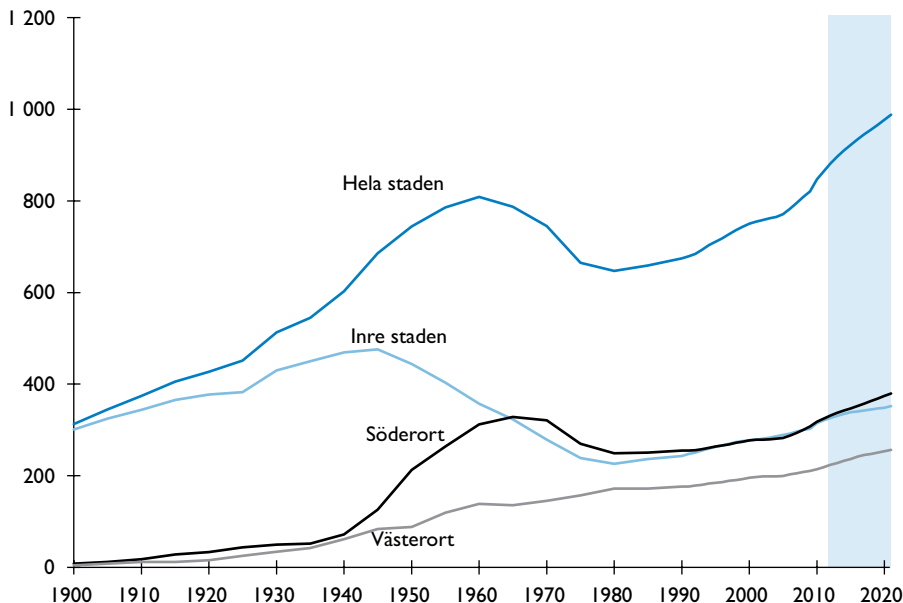

Källa: SCB/Sweco

## 4.8 Folkmängd efter ålder den 31 dec 2005-2021

Population by age

Ålder	Folkmängd							Prognos 12 <sup>1</sup>	
	2005	2006	2007	2008	2009	2010	2011	2016	2021
0- 4	46 868	49 126	51 025	53 385	55 738	58 487	60 230	62 201	62 210
5- 9	35 456	35 854	36 948	38 539	40 809	42 732	44 994	54 054	55 414
10-14	39 274	38 561	37 328	36 558	36 043	36 231	36 714	45 005	52 532
15-19	39 458	41 019	42 431	43 075	43 536	43 239	42 750	41 486	48 319
20-24	45 891	47 728	49 790	51 483	54 242	56 661	57 704	58 999	58 249
25-29	67 853	69 562	72 134	74 742	76 824	78 210	80 056	86 221	86 335
30-34	77 152	77 157	76 433	76 122	76 800	79 253	81 718	88 293	91 258
35-39	62 449	63 208	64 348	66 639	69 898	71 265	72 233	75 370	79 173
40-44	58 324	59 500	60 072	60 202	59 602	59 313	60 289	67 638	69 584
45-49	50 427	51 058	51 916	53 470	55 935	58 034	59 581	60 273	65 972
50-54	47 754	48 537	49 201	49 592	50 619	51 091	52 036	59 749	60 252
55-59	47 169	46 373	46 147	46 328	46 837	47 591	48 750	52 125	58 669
60-64	40 581	43 176	44 703	45 606	45 477	45 235	44 782	47 163	50 092
65-69	25 928	27 092	29 178	31 585	34 602	37 636	40 117	41 719	43 807
70-74	21 688	21 430	21 437	22 126	22 966	23 727	24 869	36 335	37 868
75-79	21 788	21 012	20 424	19 644	19 179	18 839	18 740	21 956	31 739
80-84	21 187	20 204	19 395	18 592	17 775	17 125	16 681	15 234	17 930
85-89	14 009	14 439	14 362	14 358	14 400	13 766	13 272	11 345	10 579
90-94	6 049	6 059	6 045	6 205	6 212	6 682	6 848	6 465	5 655
95-	1 733	1 790	1 846	1 869	1 923	1 956	1 960	2 331	2 274
0	11 055	11 727	11 973	12 488	12 895	13 524	13 302	13 409	13 599
1- 3	28 000	29 157	30 330	31 678	33 320	34 840	36 260	37 154	37 057
4- 5	15 266	15 932	16 829	17 814	18 663	19 529	20 643	22 932	22 874
6	7 014	7 359	7 583	8 058	8 559	9 056	9 275	11 298	11 168
7- 9	20 989	20 805	21 258	21 886	23 110	24 270	25 744	31 462	32 926
10-12	23 138	22 364	21 436	21 073	21 097	21 747	22 356	27 902	32 189
13-15	24 382	24 312	24 291	23 643	23 135	22 265	21 907	25 185	30 151
16-17	16 042	16 795	16 935	17 078	17 300	17 122	16 695	16 307	19 225
18-19	15 170	16 109	17 097	17 839	18 047	18 336	18 506	17 098	19 286
20-44	311 669	317 155	322 777	329 188	337 366	344 702	352 000	376 521	384 599
45-64	185 931	189 144	191 967	194 996	198 868	201 951	205 149	219 309	234 985
65-74	47 616	48 522	50 615	53 711	57 568	61 363	64 986	78 054	81 675
75-	64 766	63 504	62 072	60 668	59 489	58 368	57 501	57 332	68 176
0- 6	61 335	64 175	66 715	70 038	73 437	76 949	79 480	84 792	84 698
7-15	68 509	67 481	66 985	66 602	67 342	68 282	70 007	84 549	95 266
16-19	31 212	32 904	34 032	34 917	35 347	35 458	35 201	33 405	38 511
20-64	497 600	506 299	514 744	524 184	536 234	546 653	557 149	595 830	619 585
65-	112 382	112 026	112 687	114 379	117 057	119 731	122 487	135 386	149 852
<b>Samtliga</b>	<b>771 038</b>	<b>782 885</b>	<b>795 163</b>	<b>810 120</b>	<b>829 417</b>	<b>847 073</b>	<b>864 324</b>	<b>933 961</b>	<b>987 912</b>

Källa: SCB/Sweco

I Utarbetad av Sweco



## 4.9 Folkmängd församlingsvis den 31 dec 2005-2021

Population by parish

	Folk­mängd							Prognos 12 <sup>1</sup>	
	2005	2006	2007	2008	2009	2010	2011	2016	2021
<b>Inre staden</b>	<b>288 886</b>	<b>292 318</b>	<b>296 323</b>	<b>302 505</b>	<b>308 920</b>	<b>315 042</b>	<b>320 796</b>	<b>340 482</b>	<b>351 802</b>
<b>Gamla stan-Cityomr.</b>	<b>4 795</b>	<b>4 870</b>	<b>4 893</b>	<b>4 900</b>	<b>5 056</b>	<b>5 087</b>	<b>5 150</b>	<b>5 277</b>	<b>5 305</b>
Domkyrkoförs.	4 795	4 870	4 893	4 900	5 056	5 087	5 150	5 277	5 305
<b>Kungsholmsområdet</b>	<b>54 673</b>	<b>56 096</b>	<b>56 754</b>	<b>57 281</b>	<b>58 866</b>	<b>61 047</b>	<b>63 120</b>	<b>69 324</b>	<b>71 295</b>
Essinge	7 626	8 129	8 516	8 625	8 823	8 955	9 038	9 165	9 580
Kungsholm	18 507	18 633	18 542	18 679	19 039	19 207	19 441	19 971	19 890
S:t Görän	28 540	29 334	29 696	29 977	31 004	32 885	34 641	40 188	41 826
<b>Södermalmsområdet</b>	<b>106 918</b>	<b>108 640</b>	<b>111 640</b>	<b>114 946</b>	<b>116 767</b>	<b>118 562</b>	<b>120 356</b>	<b>125 366</b>	<b>126 126</b>
Högalid	29 451	29 473	29 753	30 102	30 284	30 441	30 590	31 858	32 075
Katarina	32 710	32 801	33 360	33 779	34 048	34 246	34 694	35 463	35 687
Maria	18 960	18 974	19 065	19 183	19 287	19 265	19 284	20 334	20 387
Sofia	25 797	27 392	29 462	31 882	33 148	34 610	35 788	37 710	37 976
<b>Vasastadsområdet</b>	<b>58 302</b>	<b>58 458</b>	<b>58 395</b>	<b>59 710</b>	<b>60 922</b>	<b>61 878</b>	<b>62 660</b>	<b>64 027</b>	<b>67 012</b>
Adolf Fredrik	7 403	7 591	7 551	7 768	7 931	8 132	8 193	8 341	8 366
Gustav Vasa	12 894	12 913	12 990	13 283	14 097	14 331	14 658	14 907	14 939
Johannes	11 265	11 197	11 160	11 402	11 354	11 476	11 594	11 843	11 877
Matteus	26 740	26 757	26 694	27 257	27 540	27 939	28 215	28 935	31 831
<b>Östermalmsområdet</b>	<b>64 198</b>	<b>64 254</b>	<b>64 641</b>	<b>65 668</b>	<b>67 309</b>	<b>68 468</b>	<b>69 510</b>	<b>76 489</b>	<b>82 063</b>
Engelbrekt	20 019	20 167	19 803	20 029	20 699	21 408	21 691	27 413	32 127
Hedvig Eleonora	10 519	10 447	10 433	10 566	10 785	10 815	10 830	11 173	11 198
Oscar	33 660	33 640	34 405	35 073	35 825	36 245	36 989	37 903	38 738
<b>Yttre staden</b>	<b>482 152</b>	<b>490 567</b>	<b>498 840</b>	<b>507 615</b>	<b>520 497</b>	<b>532 031</b>	<b>543 528</b>	<b>593 480</b>	<b>636 110</b>
<b>Söderort</b>	<b>282 534</b>	<b>287 722</b>	<b>293 387</b>	<b>299 792</b>	<b>309 994</b>	<b>317 791</b>	<b>324 804</b>	<b>352 034</b>	<b>379 888</b>
Brännkyrka	38 553	39 234	39 902	41 314	43 230	44 248	45 476	51 891	57 914
Enskede	35 297	35 500	36 003	36 829	37 732	38 084	38 623	41 184	43 700
Farsta	46 009	46 654	47 276	47 995	49 407	50 750	51 987	55 746	59 945
Hägersten	49 685	51 342	53 204	54 725	57 962	60 365	62 380	70 071	81 516
Skarpnäck	40 255	40 450	40 826	41 651	43 177	44 064	44 572	47 189	48 134
Skärholmen	30 773	31 723	32 229	32 547	33 021	33 662	34 415	35 709	37 562
Vantör	41 962	42 819	43 947	44 731	45 465	46 618	47 351	50 244	51 117
<b>Västerort</b>	<b>199 618</b>	<b>202 845</b>	<b>205 453</b>	<b>207 823</b>	<b>210 503</b>	<b>214 240</b>	<b>218 724</b>	<b>241 445</b>	<b>256 222</b>
Bromma	33 589	34 275	35 229	36 209	36 936	37 921	39 223	49 456	54 983
Hässelby	32 372	32 980	33 486	34 147	34 393	34 717	35 287	37 646	37 934
Spånga-Kista <sup>2</sup>	79 782	80 874	81 178	81 114	82 046	83 366	84 907	88 363	94 030
Vällingby	26 989	27 790	28 414	29 025	29 535	30 522	31 434	36 481	38 608
Västerled	26 886	26 926	27 146	27 328	27 593	27 714	27 873	29 499	30 667
<b>Hela staden</b>	<b>771 038</b>	<b>782 885</b>	<b>795 163</b>	<b>810 120</b>	<b>829 417</b>	<b>847 073</b>	<b>864 324</b>	<b>933 961</b>	<b>987 912</b>

Källa: SCB/ Sweco

1 Utarbetad av Sweco.

2 Spånga och Kista församlingar slogs ihop till en församling 2009.

## 4.10 Folkmängd församlings- och stadsdelsvis den 31 dec 1995-2011

Population by parish and district

	1995	2005	2010	2011			Förändring 2010-2011
				Män	Kvinnor	Totalt	
<b>Inre staden</b>	<b>262 760</b>	<b>288 886</b>	<b>315 042</b>	<b>155 717</b>	<b>165 079</b>	<b>320 796</b>	<b>5 754</b>
<b>Gamla stan-Cityomr.</b>	<b>3 909</b>	<b>4 795</b>	<b>5 087</b>	<b>2 649</b>	<b>2 501</b>	<b>5 150</b>	<b>63</b>
Domkyrkoförs.	3 909	4 795	5 087	2 649	2 501	5 150	63
Jakob	134	191	197	113	90	203	6
Klara	887	1 600	1 750	944	840	1 784	34
Storkyrkan	2 819	2 973	3 093	1 557	1 555	3 112	19
På förs. skrivna	69	31	47	35	16	51	4
<b>Kungsholmsområdet</b>	<b>47 808</b>	<b>54 673</b>	<b>61 047</b>	<b>30 367</b>	<b>32 753</b>	<b>63 120</b>	<b>2 073</b>
Essinge	5 726	7 626	8 955	4 332	4 706	9 038	83
Lilla Essingen	2 478	3 746	4 730	2 286	2 479	4 765	35
Stora Essingen	3 211	3 861	4 213	2 038	2 222	4 260	47
På förs. skrivna	37	19	12	8	5	13	1
Kungsholm	15 962	18 507	19 207	9 321	10 120	19 441	234
Kungsholm	15 884	18 436	19 155	9 291	10 097	19 388	233
På förs. skrivna	78	71	52	30	23	53	1
S:t Görän	26 120	28 540	32 885	16 714	17 927	34 641	1 756
Fredhäll	4 692	4 715	5 092	2 417	2 723	5 140	48
Kristineberg	4 535	5 447	5 712	2 734	2 981	5 715	3
Marieberg	2 313	2 680	3 125	1 467	1 698	3 165	40
Stadshagen	1 503	1 634	4 401	3 034	2 849	5 883	1 482
Östra S:t Görän	12 922	13 955	14 489	7 022	7 652	14 674	185
På förs. skrivna	155	109	66	40	24	64	-2
<b>Södermalmsområdet</b>	<b>95 077</b>	<b>106 918</b>	<b>118 562</b>	<b>58 559</b>	<b>61 797</b>	<b>120 356</b>	<b>1 794</b>
Högalid	28 760	29 451	30 441	14 632	15 958	30 590	149
Mellersta Högalid	9 662	9 913	10 223	4 951	5 431	10 382	159
Norra Högalid	12 792	13 251	13 500	6 493	7 004	13 497	-3
Reimersholme-Långholmen	2 348	2 357	2 399	1 101	1 299	2 400	1
Södra Högalid	3 813	3 848	4 244	2 037	2 204	4 241	-3
På förs. skrivna	145	82	75	50	20	70	-5
Katarina	31 255	32 710	34 246	17 338	17 356	34 694	448
Västra Katarina	12 124	12 636	13 719	6 948	7 083	14 031	312
Östra Katarina	18 882	19 876	20 404	10 253	10 239	20 492	88
På förs. skrivna	249	198	123	137	34	171	48
Maria	18 488	18 960	19 265	9 271	10 013	19 284	19
Mariatorget	13 768	13 952	14 399	6 931	7 517	14 448	49
Södra Station	4 640	4 946	4 814	2 296	2 482	4 778	-36
På förs. skrivna	80	62	52	44	14	58	6
Sofia	16 574	25 797	34 610	17 318	18 470	35 788	1 178
Norra Sofia	7 409	7 769	7 942	3 809	4 235	8 044	102
Södra Hammarbyhamnen	489	7 342	15 314	8 038	8 181	16 219	905
Södra Sofia	8 559	10 620	11 315	5 438	6 045	11 483	168
På förs. skrivna	117	66	39	33	9	42	3
<b>Vasastadsområdet</b>	<b>54 227</b>	<b>58 302</b>	<b>61 878</b>	<b>30 634</b>	<b>32 026</b>	<b>62 660</b>	<b>782</b>
Adolf Fredrik	6 806	7 403	8 132	4 112	4 081	8 193	61
Norra Adolf Fredrik	3 349	3 707	4 073	2 081	2 036	4 117	44
Södra Adolf Fredrik	3 401	3 669	4 043	2 024	2 043	4 067	24
På förs. skrivna	56	27	16	7	2	9	-7
Gustav Vasa	12 061	12 894	14 331	7 199	7 459	14 658	327
Gustav Vasa	12 008	12 845	14 304	7 183	7 451	14 634	330
På förs. skrivna	53	49	27	16	8	24	-3
Johannes	10 638	11 265	11 476	5 659	5 935	11 594	118
Norra Johannes	8 656	9 215	9 385	4 648	4 870	9 518	133
Södra Johannes	1 917	2 009	2 054	989	1 047	2 036	-18
På förs. skrivna	65	41	37	22	18	40	3
Matteus	24 722	26 740	27 939	13 664	14 551	28 215	276
Västra Matteus	13 317	14 362	14 954	7 287	7 838	15 125	171
Östra Matteus	11 244	12 300	12 945	6 345	6 696	13 041	96
På förs. skrivna	161	78	40	32	17	49	9

## 4.10 Folkmängd församlings- och stadsdelsvis den 31 dec 1995-2011

Population by parish and district

	1995	2005	2010	2011			Förändring 2010-2011
				Män	Kvinnor	Totalt	
<b>Östermalmsområdet</b>	<b>61 739</b>	<b>64 198</b>	<b>68 468</b>	<b>33 508</b>	<b>36 002</b>	<b>69 510</b>	<b>1 042</b>
Engelbrekt	18 638	20 019	21 408	11 055	10 636	21 691	283
Engelbrekts k:a	10 327	10 913	11 661	5 741	6 016	11 757	96
Hjorthagen-Vårtahamnen	2 202	2 279	2 214	1 081	1 156	2 237	23
Tekniska Högskolan	3 199	3 412	3 645	1 934	1 779	3 713	68
Universitetet	2 765	3 318	3 811	2 227	1 661	3 888	77
På förs. skrivna	145	97	77	72	24	96	19
Hedvig Eleonora	10 118	10 519	10 815	5 179	5 651	10 830	15
Hedvig Eleonora	10 071	10 486	10 799	5 169	5 647	10 816	17
På förs. skrivna	47	33	16	10	4	14	-2
Oscar	32 983	33 660	36 245	17 274	19 715	36 989	744
Djurgården	769	833	788	392	420	812	24
Gärdet	16 915	17 396	19 736	9 428	10 915	20 343	607
Oscars k:a	14 964	15 293	15 624	7 379	8 339	15 718	94
På förs. skrivna	335	138	97	75	41	116	19
<b>Yttre staden</b>	<b>448 359</b>	<b>482 152</b>	<b>532 031</b>	<b>268 257</b>	<b>275 271</b>	<b>543 528</b>	<b>11 497</b>
<b>Söderort</b>	<b>263 752</b>	<b>282 534</b>	<b>317 791</b>	<b>159 132</b>	<b>165 672</b>	<b>324 804</b>	<b>7 013</b>
Brännkyrka	36 048	38 553	44 248	22 191	23 285	45 476	1 228
Fruängen	6 524	6 294	7 085	3 565	3 923	7 488	403
Herrängen	3 003	3 301	3 623	1 873	1 817	3 690	67
Liseberg	1 281	1 301	1 278	600	688	1 288	10
Långbro	4 546	5 347	6 464	3 367	3 391	6 758	294
Längsjö	2 467	2 594	2 744	1 423	1 359	2 782	38
Solberga	6 123	6 756	8 110	3 998	4 235	8 233	123
Västertorp	5 192	5 574	6 646	3 223	3 619	6 842	196
Älvsjö	835	873	1 055	535	515	1 050	-5
Örby Slott	1 556	1 675	1 782	883	910	1 793	11
Östberga	4 382	4 742	5 387	2 669	2 817	5 486	99
På förs. skrivna	139	96	74	55	11	66	-8
Enskede	33 269	35 297	38 084	18 688	19 935	38 623	539
Enskede Gärd	2 735	2 810	2 923	1 457	1 511	2 968	45
Enskedefältet	1 323	1 359	1 380	714	694	1 408	28
Gamla Enskede	9 616	10 079	10 645	5 167	5 607	10 774	129
Johanneshov	5 205	5 699	5 984	2 940	3 031	5 971	-13
Årsta	14 267	15 249	17 074	8 357	9 077	17 434	360
På förs. skrivna	123	101	78	53	15	68	-10
Farsta	42 648	46 009	50 750	25 316	26 671	51 987	1 237
Fagersjö	2 207	2 406	2 687	1 423	1 423	2 846	159
Farsta	10 174	10 971	12 266	6 093	6 580	12 673	407
Farsta Strand	4 655	5 107	5 190	2 520	2 776	5 296	106
Farstanäset	-	-	-	-	-	-	-
Gubbängen	3 841	4 687	5 359	2 608	2 767	5 375	16
Hökarängen	7 485	7 864	8 593	4 389	4 527	8 916	323
Larsboda	1 089	1 251	2 050	1 025	1 090	2 115	65
Sköndal	6 708	7 035	7 491	3 649	3 936	7 585	94
Svedmyra	2 535	2 636	2 928	1 479	1 455	2 934	6
Tallkrogen	3 768	3 902	4 037	2 035	2 077	4 112	75
På förs. skrivna	186	150	149	95	40	135	-14
Hägersten	44 286	49 685	60 365	30 706	31 674	62 380	2 015
Aspudden	7 486	7 953	8 457	4 094	4 437	8 531	74
Gröndal	6 117	7 156	7 685	3 806	3 972	7 778	93
Hägersten	7 528	7 625	8 372	4 472	4 658	9 130	758
Hägerstensåsen	5 283	6 380	7 146	3 501	3 771	7 272	126
Liljeholmen	2 810	4 731	9 491	5 003	5 120	10 123	632
Midsommarkransen	7 623	8 196	9 946	4 995	5 114	10 109	163
Mälärhöjden	3 927	4 146	4 334	2 160	2 189	4 349	15
Västberga	3 292	3 318	4 795	2 597	2 379	4 976	181
På förs. skrivna	220	180	139	78	34	112	-27

## 4.10 Folkmängd församlings- och stadsdelsvis den 31 dec 1995-2011

Population by parish and district

	1995	2005	2010	2011			Förändring 2010-2011
				Män	Kvinnor	Totalt	
<b>Skarpnäck</b>	<b>38 522</b>	<b>40 255</b>	<b>44 064</b>	<b>21 643</b>	<b>22 929</b>	<b>44 572</b>	<b>508</b>
Bagarmossen	9 740	10 167	11 210	5 510	5 857	11 367	157
Björkhagen	4 728	5 586	6 017	2 887	3 208	6 095	78
Enskededalen	2 272	2 197	2 370	1 154	1 236	2 390	20
Flaten	6	4	3	1	2	3	-
Hammarbyhöjden	7 399	7 957	8 776	4 402	4 447	8 849	73
Kärtrorp	3 559	3 772	4 570	2 153	2 548	4 701	131
Orhem	24	93	82	40	42	82	-
Skarpnäcks Gärd	10 608	10 330	10 911	5 407	5 551	10 958	47
Skrubba	13	8	11	7	3	10	-1
På förs. skrivna	173	141	114	82	35	117	3
<b>Skärholmen</b>	<b>29 445</b>	<b>30 773</b>	<b>33 662</b>	<b>17 044</b>	<b>17 371</b>	<b>34 415</b>	<b>753</b>
Bredäng	8 712	9 030	9 481	4 779	4 955	9 734	253
Skärholmen	7 155	7 700	8 108	4 063	4 133	8 196	88
Sätra	5 753	5 994	6 989	3 510	3 534	7 044	55
Värberg	7 708	7 953	8 987	4 627	4 716	9 343	356
På förs. skrivna	117	96	97	65	33	98	1
<b>Vantör</b>	<b>39 534</b>	<b>41 962</b>	<b>46 618</b>	<b>23 544</b>	<b>23 807</b>	<b>47 351</b>	<b>733</b>
Bandhagen	5 012	5 191	5 897	2 942	3 006	5 948	51
Hagsätra	7 370	7 893	8 439	4 235	4 378	8 613	174
Högdalen	7 450	7 762	8 417	4 170	4 368	8 538	121
Rågsved	8 958	9 617	11 198	5 773	5 709	11 482	284
Stureby	6 015	6 598	7 279	3 619	3 728	7 347	68
Örby	4 525	4 743	5 216	2 674	2 573	5 247	31
På förs. skrivna	204	158	172	131	45	176	4
<b>Västerort</b>	<b>184 607</b>	<b>199 618</b>	<b>214 240</b>	<b>109 125</b>	<b>109 599</b>	<b>218 724</b>	<b>4 484</b>
<b>Bromma</b>	<b>30 277</b>	<b>33 589</b>	<b>37 921</b>	<b>19 293</b>	<b>19 930</b>	<b>39 223</b>	<b>1 302</b>
Abrahamsberg	2 713	2 735	3 024	1 453	1 664	3 117	93
Beckomberga	2 278	2 599	3 412	1 760	1 848	3 608	196
Blackeberg	5 151	6 029	7 080	3 286	3 732	7 018	-62
Bromma Kyrka	2 216	2 489	2 683	1 361	1 327	2 688	5
Bällsta	646	777	850	414	419	833	-17
Eneby	703	811	835	431	416	847	12
Mariehäll	1 265	1 728	2 266	1 641	1 526	3 167	901
Norra Ängby	4 635	4 924	5 487	2 798	2 689	5 487	-
Riksby	3 199	3 493	3 727	1 892	1 936	3 828	101
Södra Ängby	1 519	1 725	1 736	886	863	1 749	13
Ulvsunda Industriområde	2 454	2 526	2 543	1 306	1 265	2 571	28
Åkeshov	626	647	718	352	379	731	13
Åkeslund	2 721	3 006	3 472	1 659	1 829	3 488	16
På förs. skrivna	151	100	88	54	37	91	3
<b>Hässelby</b>	<b>30 358</b>	<b>32 372</b>	<b>34 717</b>	<b>17 431</b>	<b>17 856</b>	<b>35 287</b>	<b>570</b>
Hässelby Gärd	8 072	8 620	10 239	5 229	5 161	10 390	151
Hässelby Strand	5 535	6 528	6 763	3 352	3 703	7 055	292
Hässelby Villastad	16 686	17 136	17 645	8 801	8 972	17 773	128
På förs. skrivna	65	88	70	49	20	69	-1

## 4.10 Folkmängd församlings- och stadsdelsvis den 31 dec 1995-2011

Population by parish and district

	1995	2005	2010	2011			Förändring 2010-2011
				Män	Kvinnor	Totalt	
Spånga-Kista	73 602	79 782	83 366	43 382	41 525	84 907	1 541
Akalla	8 339	8 124	8 191	4 222	4 011	8 233	42
Husby	10 713	11 495	11 555	6 044	5 746	11 790	235
Kista	8 885	10 460	10 342	5 678	5 246	10 924	582
Bromsten	4 915	5 527	5 931	3 005	2 972	5 977	46
Flysta	1 980	2 204	2 267	1 172	1 100	2 272	5
Lunda	4	10	10	7	2	9	-1
Rinkeby	14 014	15 074	15 603	8 149	7 696	15 845	242
Solhem	6 807	7 798	8 968	4 507	4 508	9 015	47
Sundby	1 646	1 836	2 115	1 080	1 060	2 140	25
Tensta	16 119	16 834	18 045	9 297	9 096	18 393	348
På förs. skrivna	180	420	339	221	88	309	-30
Vällingby	25 364	26 989	30 522	15 610	15 824	31 434	912
Grimsta	2 925	3 713	4 296	2 168	2 214	4 382	86
Kälvesta	4 433	4 436	4 502	2 319	2 195	4 514	12
Nälsta	4 429	4 553	4 796	2 439	2 419	4 858	62
Räcksta	4 456	4 484	5 858	3 189	3 295	6 484	626
Vinsta	2 879	3 130	3 293	1 728	1 620	3 348	55
Vällingby	6 181	6 615	7 691	3 709	4 059	7 768	77
På förs. skrivna	61	58	86	58	22	80	-6
Västerled	25 006	26 886	27 714	13 409	14 464	27 873	159
Alvik	1 045	964	1 023	378	686	1 064	41
Högländet	1 284	1 400	1 449	714	725	1 439	-10
Nockeby	2 932	3 130	3 163	1 488	1 692	3 180	17
Nockebyhov	2 536	2 638	2 745	1 373	1 429	2 802	57
Olovslund	512	567	583	290	301	591	8
Smedslätten	2 274	2 388	2 512	1 187	1 304	2 491	-21
Stora Mossen	1 189	1 621	1 610	799	822	1 621	11
Traneberg	6 510	6 886	7 081	3 390	3 713	7 103	22
Ulvsunda	1 950	2 067	2 140	1 085	1 113	2 198	58
Ålsten	3 054	3 302	3 471	1 734	1 699	3 433	-38
Äppelvik	1 639	1 866	1 909	947	975	1 922	13
På förs. skrivna	81	57	28	24	5	29	1
<b>Hela staden</b>	<b>711 119</b>	<b>771 038</b>	<b>847 073</b>	<b>423 974</b>	<b>440 350</b>	<b>864 324</b>	<b>17 251</b>

Källa: SCB/Sweco

Anm. Svensk beskickningspersonal m m redovisas i den församling där de var folkbokförda vid övergången till utlandstjänst. Dessa personer kan ej särredovisas utan ingår under rubriken "på församlingen skrivna".

## 4.11 Folkmängd efter ålder, kön och civilstånd 2011-12-31. Ettårsklasser

Population by age, sex and marital status. One-year groups

Ålder	Män					Kvinnor					Hela folk-mängden
	Ogifta	Gifta	Änk- lingar	Skilda	Totalt	Ogifta	Gifta	Änkor	Skilda	Totalt	
0	6 877	-	-	-	6 877	6 425	-	-	-	6 425	13 302
1	6 606	-	-	-	6 606	6 344	-	-	-	6 344	12 950
2	6 211	-	-	-	6 211	5 854	-	-	-	5 854	12 065
3	5 796	-	-	-	5 796	5 449	-	-	-	5 449	11 245
4	5 515	-	-	-	5 515	5 153	-	-	-	5 153	10 668
5	5 115	-	-	-	5 115	4 860	-	-	-	4 860	9 975
6	4 716	-	-	-	4 716	4 559	-	-	-	4 559	9 275
7	4 599	-	-	-	4 599	4 403	-	-	-	4 403	9 002
8	4 367	-	-	-	4 367	4 228	-	-	-	4 228	8 595
9	4 167	-	-	-	4 167	3 980	-	-	-	3 980	8 147
10	3 882	-	-	-	3 882	3 766	-	-	-	3 766	7 648
11	3 818	-	-	-	3 818	3 715	-	-	-	3 715	7 533
12	3 657	-	-	-	3 657	3 518	-	-	-	3 518	7 175
13	3 688	-	-	-	3 688	3 536	-	-	-	3 536	7 224
14	3 603	-	-	-	3 603	3 531	-	-	-	3 531	7 134
15	3 799	-	-	-	3 799	3 750	-	-	-	3 750	7 549
16	4 132	-	-	-	4 132	3 898	-	-	-	3 898	8 030
17	4 482	-	-	-	4 482	4 182	1	-	-	4 183	8 665
18	4 497	-	-	-	4 497	4 361	18	1	-	4 380	8 877
19	4 795	17	-	1	4 813	4 731	84	-	1	4 816	9 629
20	4 755	29	-	3	4 787	4 750	180	-	4	4 934	9 721
21	5 014	76	-	9	5 099	5 372	285	3	21	5 681	10 780
22	5 477	125	1	12	5 615	5 516	391	-	44	5 951	11 566
23	5 706	186	2	26	5 920	5 839	510	3	84	6 436	12 356
24	5 978	283	2	45	6 308	6 214	655	2	102	6 973	13 281
25	6 505	412	3	57	6 977	6 487	925	4	130	7 546	14 523
26	6 775	582	4	94	7 455	6 758	1 057	3	179	7 997	15 452
27	6 976	785	3	125	7 889	6 649	1 434	4	257	8 344	16 233
28	7 101	1 014	2	138	8 255	6 469	1 689	3	275	8 436	16 691
29	6 992	1 340	3	173	8 508	6 241	2 065	6	337	8 649	17 157
30	6 833	1 658	4	210	8 705	5 951	2 406	7	333	8 697	17 402
31	6 595	2 069	3	270	8 937	5 544	2 749	11	432	8 736	17 673
32	5 957	2 234	2	284	8 477	4 755	2 829	8	410	8 002	16 479
33	5 161	2 350	3	315	7 829	4 232	2 818	9	501	7 560	15 389
34	4 733	2 565	4	366	7 668	3 712	2 888	15	492	7 107	14 775
35	4 550	2 743	4	394	7 691	3 598	2 956	15	576	7 145	14 836
36	4 255	2 869	5	464	7 593	3 346	3 002	14	644	7 006	14 599
37	4 180	3 028	7	470	7 685	3 303	3 196	13	701	7 213	14 898
38	3 741	3 090	7	531	7 369	2 984	3 155	28	714	6 881	14 250
39	3 555	2 959	10	604	7 128	2 726	3 036	22	738	6 522	13 650
40	3 272	2 858	5	587	6 722	2 550	2 930	19	838	6 337	13 059
41	2 896	2 894	7	614	6 411	2 228	2 774	27	890	5 919	12 330
42	2 583	2 711	9	684	5 987	1 990	2 525	27	903	5 445	11 432
43	2 532	2 602	6	686	5 826	2 104	2 657	29	1 005	5 795	11 621
44	2 524	2 711	12	782	6 029	2 147	2 591	33	1 047	5 818	11 847
45	2 616	2 731	17	859	6 223	2 190	2 551	33	1 090	5 864	12 087
46	2 425	2 710	14	996	6 145	2 134	2 701	56	1 246	6 137	12 282
47	2 502	2 836	21	1 040	6 399	2 115	2 631	53	1 327	6 126	12 525
48	2 204	2 586	16	950	5 756	2 024	2 482	45	1 257	5 808	11 564
49	2 083	2 457	16	934	5 490	1 866	2 400	64	1 303	5 633	11 123
50	2 063	2 419	18	994	5 494	1 719	2 303	70	1 257	5 349	10 843

## 4.11 Folkmängd efter ålder, kön och civilstånd 2011-12-31. Ettårsklasser

Population by age, sex and marital status. One-year groups

Ålder	Män					Kvinnor					Hela folk- mängden
	Ogifta	Gifta	Änk- lingar	Skilda	Totalt	Ogifta	Gifta	Änkor	Skilda	Totalt	
51	1 792	2 327	27	1 017	5 163	1 625	2 198	78	1 352	5 253	10 416
52	1 805	2 322	27	1 029	5 183	1 558	2 183	89	1 305	5 135	10 318
53	1 702	2 326	18	991	5 037	1 545	2 174	95	1 232	5 046	10 083
54	1 641	2 396	27	1 073	5 137	1 473	2 283	137	1 346	5 239	10 376
55	1 495	2 380	40	1 153	5 068	1 436	2 201	112	1 315	5 064	10 132
56	1 515	2 282	40	1 116	4 953	1 338	2 179	142	1 351	5 010	9 963
57	1 335	2 327	48	1 091	4 801	1 179	2 106	129	1 318	4 732	9 533
58	1 376	2 289	37	1 054	4 756	1 202	2 122	164	1 382	4 870	9 626
59	1 240	2 380	61	1 069	4 750	1 166	2 051	201	1 328	4 746	9 496
60	1 201	2 102	54	990	4 347	1 090	2 020	203	1 230	4 543	8 890
61	1 073	2 280	70	1 006	4 429	963	2 064	213	1 255	4 495	8 924
62	1 039	2 223	73	967	4 302	1 014	2 040	212	1 325	4 591	8 893
63	1 015	2 294	85	970	4 364	981	2 129	290	1 297	4 697	9 061
64	972	2 279	98	980	4 329	872	2 134	317	1 362	4 685	9 014
65	943	2 230	104	956	4 233	874	1 968	336	1 442	4 620	8 853
66	837	2 240	112	945	4 134	778	2 053	379	1 277	4 487	8 621
67	790	2 201	115	889	3 995	736	1 921	429	1 279	4 365	8 360
68	661	2 022	145	846	3 674	650	1 670	411	1 161	3 892	7 566
69	519	1 832	115	699	3 165	559	1 558	412	1 023	3 552	6 717
70	410	1 548	109	624	2 691	436	1 261	426	913	3 036	5 727
71	384	1 333	119	581	2 417	372	1 096	427	815	2 710	5 127
72	336	1 303	123	532	2 294	341	1 017	496	796	2 650	4 944
73	275	1 275	106	445	2 101	312	1 012	530	779	2 633	4 734
74	244	1 097	131	420	1 892	273	986	514	672	2 445	4 337
75	231	1 047	121	354	1 753	273	903	571	645	2 392	4 145
76	207	1 003	140	333	1 683	249	818	609	560	2 236	3 919
77	169	884	125	291	1 469	227	762	622	520	2 131	3 600
78	148	841	136	258	1 383	215	690	674	523	2 102	3 485
79	138	832	171	222	1 363	183	677	805	563	2 228	3 591
80	132	797	185	249	1 363	207	652	857	536	2 252	3 615
81	134	752	213	194	1 293	180	625	891	467	2 163	3 456
82	91	676	223	188	1 178	187	555	969	410	2 121	3 299
83	111	676	227	160	1 174	170	521	990	404	2 085	3 259
84	76	620	212	124	1 032	136	461	1 089	334	2 020	3 052
85	59	542	247	109	957	169	439	1 084	354	2 046	3 003
86	70	485	273	110	938	153	349	1 118	311	1 931	2 869
87	57	461	260	90	868	143	300	1 094	318	1 855	2 723
88	52	433	269	78	832	133	251	1 114	238	1 736	2 568
89	40	327	222	42	631	138	190	933	217	1 478	2 109
90	31	261	233	46	571	146	146	945	197	1 434	2 005
91	15	192	236	30	473	130	117	900	195	1 342	1 815
92	13	133	154	23	323	72	64	658	94	888	1 211
93	12	96	118	14	240	67	49	584	93	793	1 033
94	8	64	106	11	189	59	29	430	77	595	784
95	3	35	74	13	125	44	21	338	64	467	592
96	4	20	36	4	64	38	14	257	38	347	411
97	2	20	34	4	60	32	10	207	34	283	343
98	2	8	19	1	30	12	3	146	16	177	207
99	-	4	16	1	21	16	6	110	17	149	170
100-	1	9	18	1	29	29	3	153	23	208	237
<b>Totalt</b>	<b>259 267</b>	<b>120 435</b>	<b>6 162</b>	<b>38 110</b>	<b>423 974</b>	<b>239 937</b>	<b>119 955</b>	<b>25 517</b>	<b>54 941</b>	<b>440 350</b>	<b>864 324</b>

Källa: SCB/Sweco

## 4.12 Folkmängd efter ålder och kön 2011-12-31 samt medelfolkmängden 2011

*Population and mean population*

Ålder	Folk mängd			Medelfolk mängd		
	Män	Kvinnor	Totalt	Män	Kvinnor	Totalt
0	6 877	6 425	13 302	6 896	6 518	13 413
1- 4	24 128	22 800	46 928	23 639	22 307	45 946
5- 9	22 964	22 030	44 994	22 354	21 510	43 863
10-14	18 648	18 066	36 714	18 523	17 950	36 473
15-19	21 723	21 027	42 750	21 886	21 109	42 995
20-24	27 729	29 975	57 704	27 479	29 704	57 183
25-29	39 084	40 972	80 056	38 608	40 525	79 133
30-34	41 616	40 102	81 718	40 978	39 508	80 486
35-39	37 466	34 767	72 233	37 196	34 553	71 749
40-44	30 975	29 314	60 289	30 761	29 040	59 801
45-49	30 013	29 568	59 581	29 597	29 211	58 808
50-54	26 014	26 022	52 036	25 775	25 789	51 564
55-59	24 328	24 422	48 750	24 023	24 148	48 171
60-64	21 771	23 011	44 782	21 862	23 147	45 009
65-69	19 201	20 916	40 117	18 629	20 248	38 877
70-74	11 395	13 474	24 869	11 055	13 243	24 298
75-79	7 651	11 089	18 740	7 625	11 165	18 790
80-84	6 040	10 641	16 681	6 080	10 824	16 903
85-89	4 226	9 046	13 272	4 318	9 201	13 519
90-94	1 796	5 052	6 848	1 745	5 020	6 765
95-	329	1 631	1 960	313	1 646	1 958
<b>Samtliga</b>	<b>423 974</b>	<b>440 350</b>	<b>864 324</b>	<b>419 342</b>	<b>436 366</b>	<b>855 704</b>

Källa: SCB/Sweco

Anm. Medelfolk mängden är här halva summan av folk mängden i viss åldersklass detta år och folk mängden föregående år i åldersklassen, med samma åldersgränser.



## 4.13 Folkmängd efter ålder och kön 2011-12-31

Population by age, sex and marital status

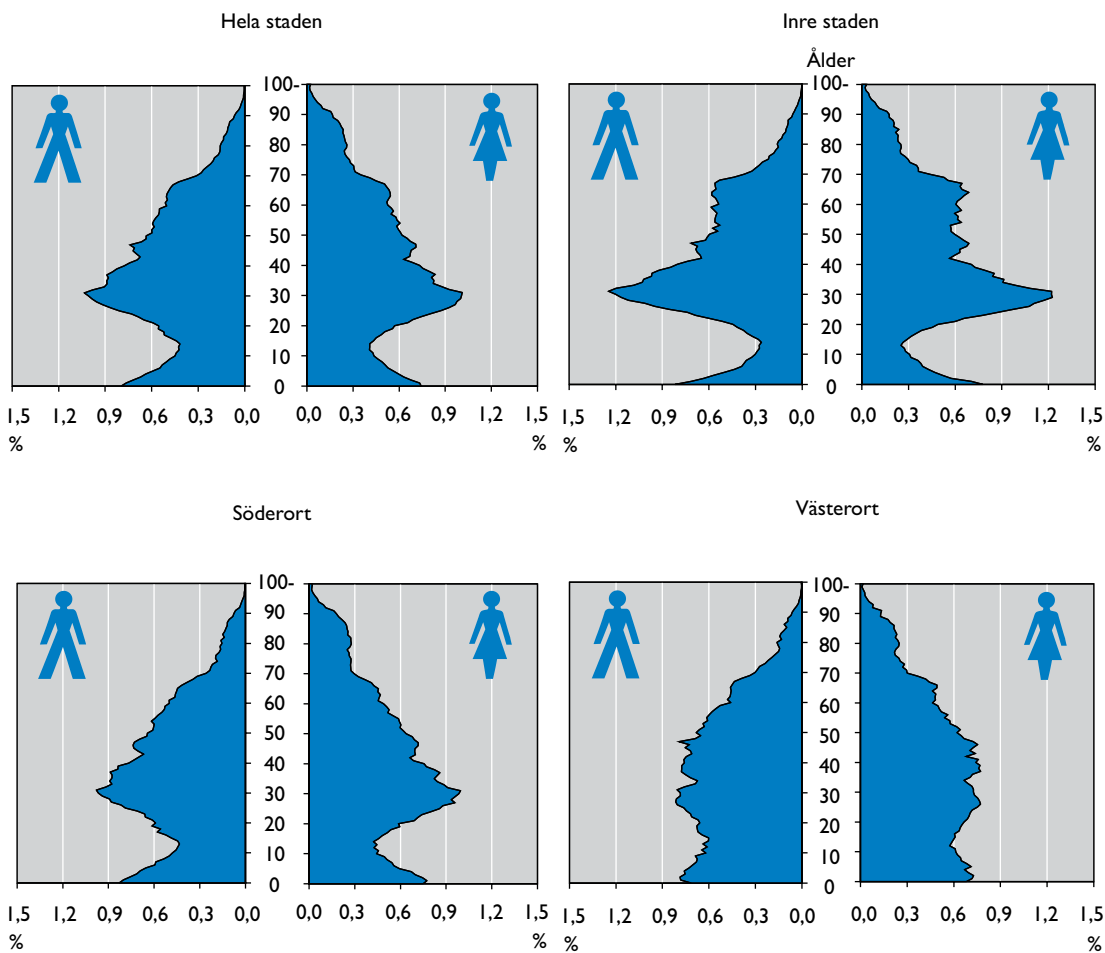

Källa: SCB/Sweco

## 4.14 Män efter ålder församlingsvis 2011-12-31

Men by age and parish

	Ålder								Samtliga
	0-5	6	7-15	16-19	20-44	45-64	65-79	80-	
<b>Inre staden</b>	<b>11 788</b>	<b>1 246</b>	<b>8 795</b>	<b>4 710</b>	<b>70 845</b>	<b>37 626</b>	<b>16 353</b>	<b>4 354</b>	<b>155 717</b>
<b>Gamla stan-Cityomr.</b>	<b>152</b>	<b>17</b>	<b>166</b>	<b>56</b>	<b>1 055</b>	<b>781</b>	<b>349</b>	<b>73</b>	<b>2 649</b>
Domkyrkoförs.	152	17	166	56	1 055	781	349	73	2 649
<b>Kungsholmsområdet</b>	<b>2 382</b>	<b>207</b>	<b>1 397</b>	<b>684</b>	<b>15 036</b>	<b>6 971</b>	<b>2 897</b>	<b>793</b>	<b>30 367</b>
Essinge	396	39	246	97	2 153	949	372	80	4 332
Kungsholm	698	73	484	244	3 994	2 411	1 131	286	9 321
S:t Göran	1 288	95	667	343	8 889	3 611	1 394	427	16 714
<b>Södermalmsområdet</b>	<b>4 499</b>	<b>504</b>	<b>3 615</b>	<b>2 019</b>	<b>25 158</b>	<b>15 345</b>	<b>5 935</b>	<b>1 484</b>	<b>58 559</b>
Högalid	915	114	798	453	6 440	3 834	1 591	487	14 632
Katarina	1 186	129	1 000	629	7 623	4 620	1 736	415	17 338
Maria	629	80	639	411	3 452	2 799	1 053	208	9 271
Sofia	1 769	181	1 178	526	7 643	4 092	1 555	374	17 318
<b>Vasastadsområdet</b>	<b>2 487</b>	<b>251</b>	<b>1 685</b>	<b>900</b>	<b>14 402</b>	<b>7 222</b>	<b>2 984</b>	<b>703</b>	<b>30 634</b>
Adolf Fredrik	300	46	233	124	1 830	1 067	427	85	4 112
Gustav Vasa	610	61	417	216	3 177	1 762	761	195	7 199
Johannes	439	45	286	161	2 692	1 344	551	141	5 659
Matteus	1 138	99	749	399	6 703	3 049	1 245	282	13 664
<b>Östermalmsområdet</b>	<b>2 268</b>	<b>267</b>	<b>1 932</b>	<b>1 051</b>	<b>15 194</b>	<b>7 307</b>	<b>4 188</b>	<b>1 301</b>	<b>33 508</b>
Engelbrekt	746	77	581	317	5 776	2 214	1 069	275	11 055
Hedvig Eleonora	346	40	319	172	2 065	1 301	735	201	5 179
Oscar	1 176	150	1 032	562	7 353	3 792	2 384	825	17 274
<b>Yttre staden</b>	<b>24 332</b>	<b>3 470</b>	<b>26 785</b>	<b>13 214</b>	<b>106 025</b>	<b>64 500</b>	<b>21 894</b>	<b>8 037</b>	<b>268 257</b>
<b>Söderort</b>	<b>14 440</b>	<b>1 929</b>	<b>14 185</b>	<b>7 381</b>	<b>65 187</b>	<b>38 212</b>	<b>12 724</b>	<b>5 074</b>	<b>159 132</b>
Brännkyrka	2 073	303	2 145	1 092	8 266	5 431	2 022	859	22 191
Enskede	1 624	227	1 424	713	8 418	4 383	1 392	507	18 688
Farsta	2 143	286	2 292	1 238	9 526	6 326	2 364	1 141	25 316
Hägersten	3 069	348	2 232	1 052	14 172	6 973	2 227	633	30 706
Skarpnäck	2 000	262	1 958	1 054	8 970	5 377	1 496	526	21 643
Skärholmen	1 517	218	1 915	1 071	6 261	4 016	1 503	543	17 044
Vantör	2 014	285	2 219	1 161	9 574	5 706	1 720	865	23 544
<b>Västerort</b>	<b>9 892</b>	<b>1 541</b>	<b>12 600</b>	<b>5 833</b>	<b>40 838</b>	<b>26 288</b>	<b>9 170</b>	<b>2 963</b>	<b>109 125</b>
Bromma	1 694	226	1 853	846	8 083	4 560	1 487	544	19 293
Hässelby	1 503	234	1 970	953	5 932	4 436	1 775	628	17 431
Spånga-Kista	4 205	679	5 227	2 389	16 818	10 127	3 212	725	43 382
Vällingby	1 381	197	1 769	901	5 672	3 760	1 351	579	15 610
Västerled	1 109	205	1 781	744	4 333	3 405	1 345	487	13 409
<b>Hela staden</b>	<b>36 120</b>	<b>4 716</b>	<b>35 580</b>	<b>17 924</b>	<b>176 870</b>	<b>102 126</b>	<b>38 247</b>	<b>12 391</b>	<b>423 974</b>

Källa: SCB/Sweco

## 4.15 Kvinnor efter ålder församlingsvis 2011-12-31

Women by age and parish

	Ålder								Samtliga
	0-5	6	7-15	16-19	20-44	45-64	65-79	80-	
<b>Inre staden</b>	<b>11 145</b>	<b>1 254</b>	<b>8 738</b>	<b>4 826</b>	<b>69 373</b>	<b>40 187</b>	<b>19 752</b>	<b>9 804</b>	<b>165 079</b>
<b>Gamla stan-Cityomr.</b>	<b>145</b>	<b>25</b>	<b>140</b>	<b>87</b>	<b>923</b>	<b>709</b>	<b>379</b>	<b>93</b>	<b>2 501</b>
Domkyrkoförs.	145	25	140	87	923	709	379	93	2 501
<b>Kungsholmsområdet</b>	<b>2 220</b>	<b>188</b>	<b>1 451</b>	<b>740</b>	<b>15 155</b>	<b>7 420</b>	<b>3 653</b>	<b>1 926</b>	<b>32 753</b>
Essinge	375	30	257	107	2 375	1 025	397	140	4 706
Kungsholm	657	56	487	258	4 045	2 568	1 362	687	10 120
S:t Göran	1 188	102	707	375	8 735	3 827	1 894	1 099	17 927
<b>Södermalmsområdet</b>	<b>4 192</b>	<b>510</b>	<b>3 491</b>	<b>1 923</b>	<b>25 010</b>	<b>16 213</b>	<b>7 099</b>	<b>3 359</b>	<b>61 797</b>
Högalid	872	116	762	438	6 420	4 089	2 059	1 202	15 958
Katarina	1 009	121	960	561	7 215	4 601	1 981	908	17 356
Maria	611	78	678	426	3 443	3 088	1 229	460	10 013
Sofia	1 700	195	1 091	498	7 932	4 435	1 830	789	18 470
<b>Vasastadsområdet</b>	<b>2 449</b>	<b>240</b>	<b>1 665</b>	<b>949</b>	<b>14 148</b>	<b>7 584</b>	<b>3 442</b>	<b>1 549</b>	<b>32 026</b>
Adolf Fredrik	313	26	251	146	1 766	1 016	417	146	4 081
Gustav Vasa	561	52	452	214	3 111	1 821	853	395	7 459
Johannes	448	51	280	184	2 582	1 398	667	325	5 935
Matteus	1 127	111	682	405	6 689	3 349	1 505	683	14 551
<b>Östermalmsområdet</b>	<b>2 139</b>	<b>291</b>	<b>1 991</b>	<b>1 127</b>	<b>14 137</b>	<b>8 261</b>	<b>5 179</b>	<b>2 877</b>	<b>36 002</b>
Engelbrekt	657	81	623	362	4 798	2 308	1 208	599	10 636
Hedvig Eleonora	321	48	337	214	2 080	1 400	870	381	5 651
Oscar	1 161	162	1 031	551	7 259	4 553	3 101	1 897	19 715
<b>Yttre staden</b>	<b>22 940</b>	<b>3 305</b>	<b>25 689</b>	<b>12 451</b>	<b>105 757</b>	<b>62 836</b>	<b>25 727</b>	<b>16 566</b>	<b>275 271</b>
<b>Söderort</b>	<b>13 748</b>	<b>1 809</b>	<b>13 654</b>	<b>6 913</b>	<b>66 108</b>	<b>37 569</b>	<b>15 264</b>	<b>10 607</b>	<b>165 672</b>
Brännkyrka	1 991	294	2 113	997	8 417	5 421	2 364	1 688	23 285
Enskede	1 561	165	1 406	719	8 603	4 530	1 652	1 299	19 935
Farsta	2 043	303	2 142	1 181	9 499	6 169	3 072	2 262	26 671
Hägersten	2 907	314	2 209	989	14 512	6 860	2 442	1 441	31 674
Skarpnäck	1 892	230	1 866	945	9 289	5 681	1 813	1 213	22 929
Skärholmen	1 424	224	1 821	935	6 328	3 812	1 890	937	17 371
Vantör	1 930	279	2 097	1 147	9 460	5 096	2 031	1 767	23 807
<b>Västerort</b>	<b>9 192</b>	<b>1 496</b>	<b>12 035</b>	<b>5 538</b>	<b>39 649</b>	<b>25 267</b>	<b>10 463</b>	<b>5 959</b>	<b>109 599</b>
Bromma	1 616	236	1 777	791	7 898	4 660	1 778	1 174	19 930
Hässelby	1 438	219	1 956	886	5 977	4 127	1 959	1 294	17 856
Spånga-Kista	3 857	591	4 999	2 312	15 661	9 173	3 477	1 455	41 525
Vällingby	1 236	238	1 650	857	5 511	3 726	1 556	1 050	15 824
Västerled	1 045	212	1 653	692	4 602	3 581	1 693	986	14 464
<b>Hela staden</b>	<b>34 085</b>	<b>4 559</b>	<b>34 427</b>	<b>17 277</b>	<b>175 130</b>	<b>103 023</b>	<b>45 479</b>	<b>26 370</b>	<b>440 350</b>

Källa: SCB/Sweco

## 4.16 Folkmängd efter ålder och födelselän/ utlandet 2011-12-31

Population by age and place of birth

	Ålder							Samtliga
	0-6	7-15	16-19	20-44	45-64	65-79	80-	
<b>Födda i Sverige</b>	<b>76 019</b>	<b>62 082</b>	<b>30 074</b>	<b>253 035</b>	<b>149 094</b>	<b>66 600</b>	<b>32 382</b>	<b>669 286</b>
<i>Födelselän</i>								
Stockholm	70 257	53 405	23 258	90 604	68 432	30 896	11 124	347 976
Stockholms län (i övr.)	3 696	5 729	4 338	62 898	22 226	5 412	2 225	106 524
Uppsala län	179	319	267	7 255	3 105	1 359	1 077	13 561
Södermanlands län	139	242	234	5 668	3 526	1 526	1 229	12 564
Östergötlands län	122	175	174	6 293	3 817	1 890	1 145	13 616
Jönköpings län	51	83	80	4 255	2 277	1 180	683	8 609
Kronobergs län	26	46	27	2 308	989	543	462	4 401
Kalmar län	35	71	62	3 797	2 065	1 267	859	8 156
Gotlands län	42	53	40	1 606	1 011	668	347	3 767
Blekinge län	15	24	27	1 785	1 038	830	553	4 272
Skåne län	250	349	238	10 412	4 847	2 418	1 437	19 951
Hallands län	27	32	31	2 398	800	389	228	3 905
Västra Götalands län	276	390	333	14 327	7 183	3 278	1 974	27 761
Värmlands län	41	53	78	3 451	2 246	1 135	843	7 847
Örebro län	66	174	128	4 314	2 478	1 128	718	9 006
Västmanlands län	96	139	135	4 947	3 348	1 205	810	10 680
Dalarnas län	42	138	138	5 189	3 303	1 605	1 138	11 553
Gävleborgs län	80	150	112	5 243	3 650	2 101	1 436	12 772
Västernorrlands län	50	93	118	4 656	3 951	2 579	1 537	12 984
Jämtlands län	31	44	49	2 252	1 900	1 264	759	6 299
Västerbottens län	69	100	118	4 560	2 896	1 690	801	10 234
Norrbottnens län	53	95	89	4 806	4 002	2 235	997	12 277
Uppgift saknas	376	178	–	11	4	2	–	571
<b>Födda i utlandet</b>	<b>3 461</b>	<b>7 925</b>	<b>5 127</b>	<b>98 965</b>	<b>56 055</b>	<b>17 126</b>	<b>6 379</b>	<b>195 038</b>
<b>Samtliga</b>	<b>79 480</b>	<b>70 007</b>	<b>35 201</b>	<b>352 000</b>	<b>205 149</b>	<b>83 726</b>	<b>38 761</b>	<b>864 324</b>

Källa: SCB/ Sweco

## 4.17 Utrikes födda och födda i Sverige med två föräldrar födda utomlands församlingsvis 2011-12-31

Foreign-born persons and persons born in Sweden with two parents born abroad

	Utrikes födda	Födda i Sverige Båda föräldrarna födda utomlands			Summa	Totalt Utrikes födda och födda i Sverige	% av hela folkmängden
		I samma land	I olika länder				
<b>Inre staden</b>	<b>48 660</b>	<b>7 282</b>	<b>3 877</b>	<b>11 159</b>	<b>59 819</b>	<b>18,6</b>	
<b>Gamla stan-Cityomr.</b>	<b>981</b>	<b>115</b>	<b>65</b>	<b>180</b>	<b>1 161</b>	<b>22,5</b>	
Domkyrkoförs.	981	115	65	180	1 161	22,5	
<b>Kungsholmsområdet</b>	<b>9 293</b>	<b>1 452</b>	<b>748</b>	<b>2 200</b>	<b>11 493</b>	<b>18,2</b>	
Essinge	1 354	189	91	280	1 634	18,1	
Kungsholm	2 652	362	229	591	3 243	16,7	
S:t Göran	5 287	901	428	1 329	6 616	19,1	
<b>Södermalmsområdet</b>	<b>16 771</b>	<b>2 822</b>	<b>1 514</b>	<b>4 336</b>	<b>21 107</b>	<b>17,5</b>	
Högalid	4 355	674	420	1 094	5 449	17,8	
Katarina	5 018	855	432	1 287	6 305	18,2	
Maria	2 756	442	243	685	3 441	17,8	
Sofia	4 642	851	419	1 270	5 912	16,5	
<b>Vasastadsområdet</b>	<b>9 653</b>	<b>1 524</b>	<b>770</b>	<b>2 294</b>	<b>11 947</b>	<b>19,1</b>	
Adolf Fredrik	1 349	250	111	361	1 710	20,9	
Gustav Vasa	2 117	377	178	555	2 672	18,2	
Johannes	2 139	289	157	446	2 585	22,3	
Matteus	4 048	608	324	932	4 980	17,7	
<b>Östermalmsområdet</b>	<b>11 962</b>	<b>1 369</b>	<b>780</b>	<b>2 149</b>	<b>14 111</b>	<b>20,3</b>	
Engelbrekt	5 352	541	284	825	6 177	28,5	
Hedvig Eleonora	1 503	219	119	338	1 841	17,0	
Oscar	5 107	609	377	986	6 093	16,5	
<b>Yttre staden</b>	<b>146 379</b>	<b>38 532</b>	<b>12 963</b>	<b>51 495</b>	<b>197 874</b>	<b>36,4</b>	
<b>Söderort</b>	<b>77 868</b>	<b>18 621</b>	<b>6 989</b>	<b>25 610</b>	<b>103 478</b>	<b>31,9</b>	
Brännkyrka	8 674	2 217	759	2 976	11 650	25,6	
Enskede	6 380	1 417	642	2 059	8 439	21,8	
Farsta	12 009	2 775	1 088	3 863	15 872	30,5	
Hägersten	10 334	2 012	1 034	3 046	13 380	21,4	
Skarpnäck	9 186	1 916	917	2 833	12 019	27,0	
Skärholmen	16 491	4 984	1 352	6 336	22 827	66,3	
Vantör	14 794	3 300	1 197	4 497	19 291	40,7	
<b>Västerort</b>	<b>68 511</b>	<b>19 911</b>	<b>5 974</b>	<b>25 885</b>	<b>94 396</b>	<b>43,2</b>	
Bromma	6 477	1 217	546	1 763	8 240	21,0	
Hässelby	9 738	2 492	779	3 271	13 009	36,9	
Spånga-Kista <sup>1</sup>	41 228	13 507	3 735	17 242	58 470	68,9	
Vällingby	8 007	2 293	712	3 005	11 012	35,0	
Västerled	3 061	402	202	604	3 665	13,1	
<b>Hela staden</b>	<b>195 039</b>	<b>45 814</b>	<b>16 840</b>	<b>62 654</b>	<b>257 693</b>	<b>29,8</b>	

Källa: SCB/Sweco

Definition för utländsk bakgrund: En person har utländsk bakgrund om han eller hon är född utomlands eller född i Sverige med två utrikesfödda föräldrar.

<sup>1</sup> Spånga och Kista slogs ihop till en församling 2009.

#### 4.18 Utrikes födda och födda i Sverige med två föräldrar födda utomlands 31 dec 2001-2011

*Foreign-born persons and persons born in Sweden with two parents born abroad*

År	Utrikes födda	Födda i Sverige			Totalt	% av hela folkmängden
		Båda föräldrarna födda utomlands				
		I samma land	I olika länder	Summa		
2001	143 027	31 517	11 137	42 654	185 681	24,6
2002	145 703	32 621	11 609	44 230	189 933	25,1
2003	148 045	33 686	11 964	45 650	193 695	25,4
2004	150 272	34 701	12 394	47 095	197 367	25,8
2005	153 857	35 690	12 834	48 524	202 381	26,2
2006	160 618	37 071	13 419	50 490	211 108	27,0
2007	166 746	38 499	13 962	52 461	219 207	27,6
2008	172 772	40 013	14 584	54 597	227 369	28,1
2009	181 090	41 952	15 355	57 307	238 397	28,7
2010	187 585	43 834	16 103	59 937	247 522	29,2
2011	195 039	45 814	16 840	62 654	257 693	29,8

Källa:SCB/Sweco

Definition för utländsk bakgrund: En person har utländsk bakgrund om han eller hon är född utomlands eller född i Sverige med två utrikesfödda föräldrar.

#### 4.19 Utrikes födda och födda i Sverige med två föräldrar födda utomlands 31 dec 2000-2011

*Foreign-born persons and persons born in Sweden with two parents born abroad*

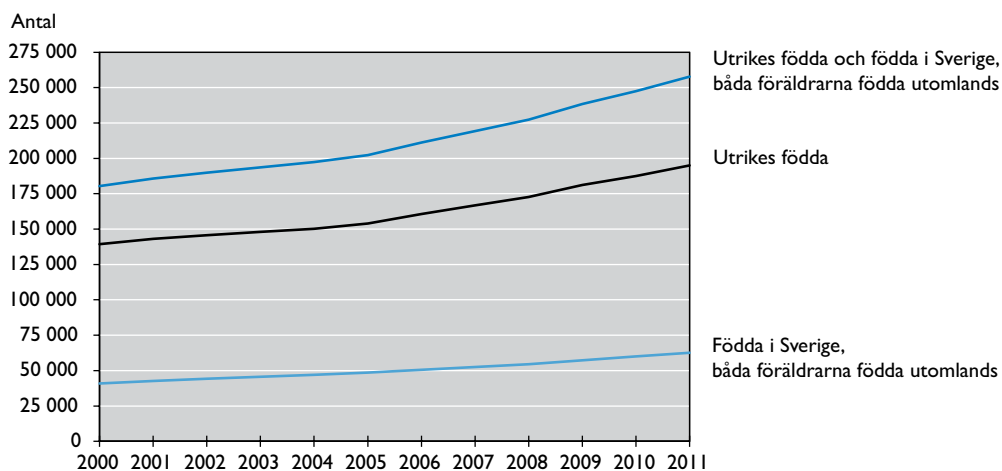

Källa: SCB/Sweco

## 4.20 Utrikes födda samt utländska medborgare 2011-12-31

Foreign-born persons and aliens by citizenship

	Utrikes födda <sup>1</sup>				Utländska medborgare <sup>2</sup>		
	Utländska medborgare	Svenska medborgare	Totalt	därav sv. medb., %	Födda i utlandet	Födda i Sverige	Totalt
<b>Norden</b>	<b>11 109</b>	<b>11 939</b>	<b>23 048</b>	<b>51,8</b>	<b>11 585</b>	<b>2 995</b>	<b>14 580</b>
Danmark	1 074	724	1 798	40,3	1 184	370	1 554
Finland	7 648	10 118	17 766	57,0	7 803	1 992	9 795
Norge och Island	2 387	1 097	3 484	31,5	2 598	633	3 231
<b>EU27 utom Norden</b>	<b>22 644</b>	<b>18 601</b>	<b>41 245</b>	<b>45,1</b>	<b>24 148</b>	<b>2 456</b>	<b>26 604</b>
Estland	755	1 308	2 063	63,4	776	41	817
Frankrike	1 817	596	2 413	24,7	1 959	192	2 151
Grekland	1 441	2 215	3 656	60,6	1 599	233	1 832
Italien	1 347	535	1 882	28,4	1 580	213	1 793
Polen	5 442	4 883	10 325	47,3	5 409	493	5 902
Rumänien	1 028	1 154	2 182	52,9	1 025	36	1 061
Spanien	1 103	585	1 688	34,7	1 327	159	1 486
Storbritannien	2 605	1 229	3 834	32,1	2 955	306	3 261
Tyskland	2 450	2 233	4 683	47,7	2 529	402	2 931
Ungern	435	1 320	1 755	75,2	430	20	450
Övriga länder	4 221	2 543	6 764	37,6	4 559	361	4 920
<b>Övriga Europa</b>	<b>6 228</b>	<b>15 920</b>	<b>22 148</b>	<b>71,9</b>	<b>5 385</b>	<b>389</b>	<b>5 774</b>
Bosnien-Hercegovina	420	2 517	2 937	85,7	385	12	397
Ryssland <sup>3</sup>	1 387	2 914	4 301	67,8	1 181	55	1 236
Serbien, Montenegro <sup>4</sup>	956	3 711	4 667	79,5	486	21	507
Turkiet	1 825	5 489	7 314	75,0	1 775	157	1 932
Övriga länder (inkl 3 OSS-länder)	1 640	1 289	2 929	44,0	1 558	144	1 702
<b>Afrika</b>	<b>10 589</b>	<b>16 647</b>	<b>27 236</b>	<b>61,1</b>	<b>10 153</b>	<b>838</b>	<b>10 991</b>
Eritrea	1 327	2 307	3 634	63,5	1 447	150	1 597
Etiopien	1 090	3 399	4 489	75,7	952	50	1 002
Marocko	592	1 695	2 287	74,1	543	26	569
Somalia	3 691	3 526	7 217	48,9	3 660	352	4 012
Övriga länder	3 889	5 720	9 609	59,5	3 551	260	3 811
<b>Amerika</b>	<b>7 161</b>	<b>13 182</b>	<b>20 343</b>	<b>64,8</b>	<b>6 716</b>	<b>301</b>	<b>7 017</b>
Kanada och USA	2 086	1 811	3 897	46,5	2 169	139	2 308
Mellanamerika	856	1 486	2 342	63,5	762	14	776
Chile	1 376	4 045	5 421	74,6	1 321	69	1 390
Colombia	382	1 627	2 009	81,0	320	8	328
Peru	671	1 582	2 253	70,2	609	13	622
Övriga Sydamerika	1 790	2 631	4 421	59,5	1 535	58	1 593
<b>Asien</b>	<b>21 029</b>	<b>38 939</b>	<b>59 968</b>	<b>64,9</b>	<b>20 184</b>	<b>1 057</b>	<b>21 241</b>
Afghanistan	1 006	1 051	2 057	51,1	1 021	59	1 080
Bangladesh	892	1 321	2 213	59,7	879	44	923
Indien	1 620	1 365	2 985	45,7	1 577	62	1 639
Irak	4 087	12 053	16 140	74,7	3 996	297	4 293
Iran	2 317	8 768	11 085	79,1	2 228	52	2 280
Kina, folkrepubliken	2 672	1 869	4 541	41,2	2 613	99	2 712
Sydkorea	234	1 726	1 960	88,1	209	6	215
Libanon	236	1 570	1 806	86,9	210	7	217
Pakistan	948	789	1 737	45,4	942	60	1 002
Syrien	614	2 159	2 773	77,9	557	17	574
Thailand	1 840	1 627	3 467	46,9	1 811	58	1 869
Övriga länder (inkl 7 OSS-länder)	4 563	4 641	9 204	50,4	4 141	296	4 437
<b>Oceanien</b>	<b>635</b>	<b>318</b>	<b>953</b>	<b>33,4</b>	<b>575</b>	<b>10</b>	<b>585</b>
<b>Statslösa och okänt</b>	<b>80</b>	<b>18</b>	<b>98</b>	<b>18,4</b>	<b>729</b>	<b>636</b>	<b>1 365</b>
<b>Samtliga</b>	<b>79 475</b>	<b>115 564</b>	<b>195 039</b>	<b>59,3</b>	<b>79 475</b>	<b>8 682</b>	<b>88 157</b>

Källa: SCB/Sweco

Anm. Uppdelningen av utländska medborgare på födelseland redovisas ej då låga värden förekommer. 1 Efter födelseland.

2 Efter medborgarskapsland. 3 Inklusive med födelseland "Sovjetunionen" f. d. 4 Inklusive med födelseland "Jugoslavien" f. d.



## 4.21 Utrikes födda samt utländska medborgare församlingsvis 2011-12-31

Foreign-born persons and aliens by parish

	Utrikes födda				Utländska medborgare		
	Utländska medborgare	Svenska medborgare	Totalt	därav svenska medborgare, %	Utrikes födda	Födda i Sverige	Totalt
<b>Inre staden</b>	<b>21 380</b>	<b>27 280</b>	<b>48 660</b>	<b>56,1</b>	<b>21 380</b>	<b>1 978</b>	<b>23 358</b>
<b>Gamla stan-Cityomr.</b>	<b>485</b>	<b>496</b>	<b>981</b>	<b>50,6</b>	<b>485</b>	<b>32</b>	<b>517</b>
Domkyrkoförs.	485	496	981	50,6	485	32	517
<b>Kungsholmsområdet</b>	<b>3 825</b>	<b>5 468</b>	<b>9 293</b>	<b>58,8</b>	<b>3 825</b>	<b>361</b>	<b>4 186</b>
Essinge	650	704	1 354	52,0	650	59	709
Kungsholm	981	1 671	2 652	63,0	981	93	1 074
S:t Göran	2 194	3 093	5 287	58,5	2 194	209	2 403
<b>Södermalmsområdet</b>	<b>6 793</b>	<b>9 978</b>	<b>16 771</b>	<b>59,5</b>	<b>6 793</b>	<b>765</b>	<b>7 558</b>
Högalid	1 699	2 656	4 355	61,0	1 699	182	1 881
Katarina	2 128	2 890	5 018	57,6	2 128	224	2 352
Maria	1 045	1 711	2 756	62,1	1 045	132	1 177
Sofia	1 921	2 721	4 642	58,6	1 921	227	2 148
<b>Vasastadsområdet</b>	<b>4 087</b>	<b>5 566</b>	<b>9 653</b>	<b>57,7</b>	<b>4 087</b>	<b>396</b>	<b>4 483</b>
Adolf Fredrik	580	769	1 349	57,0	580	53	633
Gustav Vasa	785	1 332	2 117	62,9	785	84	869
Johannes	1 009	1 130	2 139	52,8	1 009	91	1 100
Matteus	1 713	2 335	4 048	57,7	1 713	168	1 881
<b>Östermalmsområdet</b>	<b>6 190</b>	<b>5 772</b>	<b>11 962</b>	<b>48,3</b>	<b>6 190</b>	<b>424</b>	<b>6 614</b>
Engelbrekt	3 431	1 921	5 352	35,9	3 431	178	3 609
Hedvig Eleonora	568	935	1 503	62,2	568	59	627
Oscar	2 191	2 916	5 107	57,1	2 191	187	2 378
<b>Yttre staden</b>	<b>58 095</b>	<b>88 284</b>	<b>146 379</b>	<b>60,3</b>	<b>58 095</b>	<b>6 704</b>	<b>64 799</b>
<b>Söderort</b>	<b>30 335</b>	<b>47 533</b>	<b>77 868</b>	<b>61,0</b>	<b>30 335</b>	<b>3 423</b>	<b>33 758</b>
Brännkyrka	3 109	5 565	8 674	64,2	3 109	424	3 533
Enskede	2 425	3 955	6 380	62,0	2 425	273	2 698
Farsta	4 464	7 545	12 009	62,8	4 464	541	5 005
Hägersten	4 348	5 986	10 334	57,9	4 348	489	4 837
Skarpnäck	3 773	5 413	9 186	58,9	3 773	431	4 204
Skärholmen	6 095	10 396	16 491	63,0	6 095	596	6 691
Vantör	6 121	8 673	14 794	58,6	6 121	669	6 790
<b>Västerort</b>	<b>27 760</b>	<b>40 751</b>	<b>68 511</b>	<b>59,5</b>	<b>27 760</b>	<b>3 281</b>	<b>31 041</b>
Bromma	2 693	3 784	6 477	58,4	2 693	281	2 974
Hässelby	4 018	5 720	9 738	58,7	4 018	533	4 551
Spånga-Kista	16 651	24 577	41 228	59,6	16 651	1 925	18 576
Vällingby	3 015	4 992	8 007	62,3	3 015	412	3 427
Västerled	1 383	1 678	3 061	54,8	1 383	130	1 513
<b>Hela staden</b>	<b>79 475</b>	<b>115 564</b>	<b>195 039</b>	<b>59,3</b>	<b>79 475</b>	<b>8 682</b>	<b>88 157</b>

Källa: SCB/Sweco

## 4.22 Utrikes födda församlingsvis den 31 dec 2000-2011

Foreign-born persons by parish

	Utrikes födda				% av resp områdes befolkning			
	2000	2005	2010	2011	2000	2005	2010	2011
<b>Inre staden</b>	<b>35 240</b>	<b>38 720</b>	<b>46 391</b>	<b>48 660</b>	<b>12,7</b>	<b>13,4</b>	<b>14,7</b>	<b>15,2</b>
<b>Gamla stan-Cityomr.</b>	<b>651</b>	<b>735</b>	<b>913</b>	<b>981</b>	<b>15,0</b>	<b>15,3</b>	<b>17,9</b>	<b>19,0</b>
Domkyrkoförs.	651	735	913	981	15,0	15,3	17,9	19,0
<b>Kungsholmsområdet</b>	<b>6 262</b>	<b>7 072</b>	<b>8 625</b>	<b>9 293</b>	<b>12,0</b>	<b>12,9</b>	<b>14,1</b>	<b>14,7</b>
Essinge	821	1 005	1 309	1 354	12,8	13,2	14,6	15,0
Kungsholm	2 088	2 159	2 538	2 652	11,6	11,7	13,2	13,6
S:t Görän	3 353	3 908	4 778	5 287	12,0	13,7	14,5	15,3
<b>Södermalmsområdet</b>	<b>12 025</b>	<b>13 577</b>	<b>16 084</b>	<b>16 771</b>	<b>12,1</b>	<b>12,7</b>	<b>13,6</b>	<b>13,9</b>
Högalid	3 513	3 766	4 207	4 355	12,0	12,8	13,8	14,2
Katarina	4 067	4 317	4 816	5 018	12,6	13,2	14,1	14,5
Maria	2 351	2 544	2 715	2 756	12,3	13,4	14,1	14,3
Sofia	2 094	2 950	4 346	4 642	11,1	11,4	12,6	13,0
<b>Vasastadsområdet</b>	<b>7 586</b>	<b>8 024</b>	<b>9 181</b>	<b>9 653</b>	<b>13,3</b>	<b>13,8</b>	<b>14,8</b>	<b>15,4</b>
Adolf Fredrik	997	1 049	1 273	1 349	13,9	14,2	15,7	16,5
Gustav Vasa	1 644	1 763	2 037	2 117	13,0	13,7	14,2	14,4
Johannes	1 888	1 941	2 075	2 139	16,8	17,2	18,1	18,4
Matteus	3 057	3 271	3 796	4 048	11,8	12,2	13,6	14,3
<b>Östermalmsområdet</b>	<b>8 716</b>	<b>9 312</b>	<b>11 588</b>	<b>11 962</b>	<b>13,6</b>	<b>14,5</b>	<b>16,9</b>	<b>17,2</b>
Engelbrekt	3 602	3 947	5 210	5 352	18,4	19,7	24,3	24,7
Hedvig Eleonora	1 299	1 354	1 479	1 503	12,4	12,9	13,7	13,9
Oscar	3 815	4 011	4 899	5 107	11,2	11,9	13,5	13,8
<b>Yttre staden</b>	<b>104 119</b>	<b>115 137</b>	<b>141 194</b>	<b>146 379</b>	<b>22,0</b>	<b>23,9</b>	<b>26,5</b>	<b>26,9</b>
<b>Söderort</b>	<b>53 169</b>	<b>59 401</b>	<b>75 116</b>	<b>77 868</b>	<b>19,2</b>	<b>21,0</b>	<b>23,6</b>	<b>24,0</b>
Brännkyrka	6 192	6 808	8 336	8 674	16,5	17,7	18,8	19,1
Enskede	4 676	5 187	6 118	6 380	13,4	14,7	16,1	16,5
Farsta	7 944	9 077	11 546	12 009	17,5	19,7	22,8	23,1
Hägersten	7 284	7 536	9 913	10 334	15,3	15,2	16,4	16,6
Skarpnäck	6 773	7 511	9 104	9 186	17,0	18,7	20,7	20,6
Skärholmen	11 086	12 416	15 855	16 491	35,6	40,3	47,1	47,9
Vantör	9 214	10 866	14 244	14 794	22,3	25,9	30,6	31,2
<b>Västerort</b>	<b>50 950</b>	<b>55 736</b>	<b>66 078</b>	<b>68 511</b>	<b>26,1</b>	<b>27,9</b>	<b>30,8</b>	<b>31,3</b>
Bromma	4 291	4 843	6 193	6 477	13,1	14,4	16,3	16,5
Hässelby	5 480	7 042	9 308	9 738	17,5	21,8	26,8	27,6
Spånga-Kista	34 749	35 918	40 111	41 228	44,0	45,0	48,1	48,6
Vällingby	4 190	5 361	7 529	8 007	15,8	19,9	24,7	25,5
Västerled	2 240	2 572	2 937	3 061	8,7	9,6	10,6	11,0
<b>Hela staden</b>	<b>139 359</b>	<b>153 857</b>	<b>187 585</b>	<b>195 039</b>	<b>18,6</b>	<b>20,0</b>	<b>22,1</b>	<b>22,6</b>

Källa: SCB/Sweco

## 4.23 Utrikes födda efter vistelsetid, medborgarskap, ålder och kön 2011-12-31

Foreign-born persons by latest year of immigration, citizenship, age and sex

	Utrikes födda efter ålder						Samtliga
	0-6	7-17	18-24	25-44	45-64	65-	
<b>Totalt</b>	<b>3 461</b>	<b>10 354</b>	<b>14 020</b>	<b>87 644</b>	<b>56 055</b>	<b>23 505</b>	<b>195 039</b>
Män	1 752	5 062	6 810	44 089	28 090	9 707	95 510
Kvinnor	1 709	5 292	7 210	43 555	27 965	13 798	99 529
<i>Vistelsetid</i>							
0 år	1 077	1 116	1 852	7 081	1 050	132	12 308
1 år	767	997	1 601	6 798	956	149	11 268
2 år	602	996	1 201	6 594	1 046	165	10 604
3 år	468	999	914	5 877	1 014	159	9 431
4 år	326	908	833	5 965	1 102	159	9 293
5 år	172	876	652	5 453	1 163	188	8 504
6 år	49	618	389	3 170	689	86	5 001
7 år	.	664	412	2 611	664	109	4 460
8 år	.	620	381	2 714	721	95	4 531
9 år	.	588	420	2 413	842	162	4 425
10 år eller fler	.	1 943	5 243	38 406	46 117	19 487	111 196
Uppgift saknas	.	29	122	562	691	2 614	4 018
<b>Därav svenska medborgare</b>	<b>1 571</b>	<b>5 069</b>	<b>6 751</b>	<b>43 665</b>	<b>40 558</b>	<b>17 950</b>	<b>115 564</b>
Män	794	2 373	3 314	20 094	19 999	7 206	53 780
Kvinnor	777	2 696	3 437	23 571	20 559	10 744	61 784
<i>Vistelsetid</i>							
0 år	335	117	60	312	171	44	1 039
1 år	323	105	69	276	157	37	967
2 år	294	128	62	291	157	37	969
3 år	251	205	81	478	208	55	1 278
4 år	199	226	113	949	241	26	1 754
5 år	127	394	191	1 568	390	72	2 742
6 år	42	417	184	1 380	329	52	2 404
7 år	.	537	256	1 358	368	73	2 592
8 år	.	557	286	1 557	454	69	2 923
9 år	.	537	346	1 637	596	106	3 222
10 år eller fler	.	1 825	4 998	33 433	36 892	14 893	92 041
Uppgift saknas	.	21	105	426	595	2 486	3 633

Källa: SCB/ Sweco

## 4.24 Utländska medborgare efter kön, ålder och medborgarskap den 31 dec 2000-2011

Aliens by sex, age and citizenship

	Utländska medborgare				Utländska medborgare, %			
	2000	2005	2010	2011	2000	2005	2010	2011
Män	36 816	34 531	43 468	46 153	49,3	50,3	51,9	52,4
Kvinnor	37 845	34 141	40 222	42 004	50,7	49,7	48,1	47,6
0– 6 år	5 954	3 725	5 130	5 663	8,0	5,4	6,1	6,4
7–15	6 814	4 774	5 159	5 282	9,1	7,0	6,2	6,0
16–24	8 014	7 204	9 199	9 258	10,7	10,5	11,0	10,5
25–44	34 141	33 037	42 955	46 076	45,7	48,1	51,3	52,3
45–64	14 974	15 112	15 852	16 266	20,1	22,0	18,9	18,5
65–	4 764	4 820	5 395	5 612	6,4	7,0	6,4	6,4
<i>Medborgarskapsland</i>								
<b>Norden</b>	<b>18 188</b>	<b>16 521</b>	<b>14 667</b>	<b>14 580</b>	<b>24,4</b>	<b>24,1</b>	<b>17,5</b>	<b>16,5</b>
Danmark	1 511	1 468	1 500	1 554	2,0	2,1	1,8	1,8
Finland	13 603	12 039	10 024	9 795	18,2	17,5	12,0	11,1
Norge och Island	3 074	3 014	3 143	3 231	4,1	4,4	3,8	3,7
<b>EU27 utom Norden</b>	<b>15 361</b>	<b>16 667</b>	<b>24 822</b>	<b>26 604</b>	<b>20,6</b>	<b>24,3</b>	<b>29,7</b>	<b>30,2</b>
Frankrike	1 588	1 663	2 005	2 151	2,1	2,4	2,4	2,4
Grekland	1 737	1 801	1 688	1 832	2,3	2,6	2,0	2,1
Italien	1 195	1 218	1 640	1 793	1,6	1,8	2,0	2,0
Polen	2 372	2 639	5 713	5 902	3,2	3,8	6,8	6,7
Storbritannien	2 469	2 698	3 113	3 261	3,3	3,9	3,7	3,7
Tyskland	2 013	2 153	2 820	2 931	2,7	3,1	3,4	3,3
Övriga EU27 utom Norden	3 987	4 495	7 843	8 734	5,3	6,5	9,4	9,9
<b>Övriga Europa (med OSS)</b>	<b>8 401</b>	<b>6 681</b>	<b>6 683</b>	<b>7 106</b>	<b>11,3</b>	<b>9,7</b>	<b>8,0</b>	<b>8,1</b>
Bosnien-Hercegovina	1 203	647	429	397	1,6	0,9	0,5	0,5
OSS <sup>1</sup> utom Ryssland	1 635	1 040	1 943	2 185	2,2	1,5	2,4	2,5
Ryssland	..	1 076	1 157	1 236	..	1,6	1,4	1,4
Serbien-Montenegro <sup>2</sup>	1 336	999	435	507	1,8	1,5	0,5	0,6
Turkiet	3 479	2 116	1 974	1 932	4,7	3,1	2,4	2,2
Övriga länder	748	803	745	849	1,0	1,2	0,8	1,0
<b>Afrika</b>	<b>7 841</b>	<b>7 101</b>	<b>10 508</b>	<b>10 991</b>	<b>10,5</b>	<b>10,3</b>	<b>12,6</b>	<b>12,5</b>
Etiopien och Eritrea	1 142	1 261	2 399	2 599	1,5	1,8	2,9	2,9
Somalia	3 717	2 684	4 016	4 012	5,0	3,9	4,8	4,6
Övriga Afrika	2 982	3 156	4 093	4 380	4,0	4,6	4,9	5,0
<b>Amerika</b>	<b>7 181</b>	<b>6 351</b>	<b>6 797</b>	<b>7 017</b>	<b>9,6</b>	<b>9,2</b>	<b>8,1</b>	<b>8,0</b>
Kanada och USA	2 731	2 218	2 170	2 308	3,7	3,2	2,6	2,6
Mellanamerika	778	697	772	776	1,0	1,0	0,9	0,9
Chile	1 931	1 656	1 438	1 390	2,6	2,4	1,7	1,6
Övriga Sydamerika	1 741	1 780	2 417	2 543	2,3	2,6	2,9	2,9
<b>Asien (utom OSS)</b>	<b>15 618</b>	<b>13 861</b>	<b>18 282</b>	<b>19 909</b>	<b>20,9</b>	<b>20,2</b>	<b>21,8</b>	<b>22,6</b>
Irak	6 776	4 107	4 401	4 293	9,1	6,0	5,3	4,9
Iran	2 384	1 775	2 089	2 280	3,2	2,6	2,5	2,6
Kina, folkrepubliken	794	1 361	2 392	2 712	1,1	2,0	2,9	3,1
Thailand	844	1 287	1 815	1 869	1,1	1,9	2,2	2,1
Övriga Asien	4 820	5 331	7 585	8 755	6,5	7,8	9,1	9,9
<b>Oceanien</b>	<b>567</b>	<b>552</b>	<b>568</b>	<b>585</b>	<b>0,8</b>	<b>0,8</b>	<b>0,7</b>	<b>0,7</b>
<b>Statslösa och okänt</b>	<b>1 504</b>	<b>938</b>	<b>1 363</b>	<b>1 365</b>	<b>2,0</b>	<b>1,4</b>	<b>1,6</b>	<b>1,5</b>
<b>Utländska medb. totalt</b>	<b>74 661</b>	<b>68 672</b>	<b>83 690</b>	<b>88 157</b>	<b>100,0</b>	<b>100,0</b>	<b>100,0</b>	<b>100,0</b>
<b>% av totalbefolkningen</b>	<b>10,0</b>	<b>8,9</b>	<b>9,9</b>	<b>10,2</b>				

Källa: SCB/ Sweco

1 Oberoende Staters Samväldet, f.d. Sovjetunionen utom Baltikum: Ryssland och 10 andra länder (t o m 2008) 11 andra länder varav 7 i Asien (hela OSS är här dock inräknat i "Övriga Europa med OSS").

2 Noterat medborgarskap i "Serbien", "Montenegro", "Serbien och Montenegro" och "Jugoslavien".

## 4.25 Utländska medborgare församlingsvis den 31 dec 2000-2011

Aliens by parish

	Utländska medborgare				% av resp områdes befolkning			
	2000	2005	2010	2011	2000	2005	2010	2011
<b>Inre staden</b>	<b>18 227</b>	<b>18 409</b>	<b>21 825</b>	<b>23 358</b>	<b>6,6</b>	<b>6,4</b>	<b>6,9</b>	<b>7,3</b>
<b>Gamla stan-Cityomr.</b>	<b>375</b>	<b>358</b>	<b>476</b>	<b>517</b>	<b>8,6</b>	<b>7,5</b>	<b>9,4</b>	<b>10,0</b>
Domkyrkoförs.	375	358	476	517	8,6	7,5	9,4	10,0
<b>Kungsholmsområdet</b>	<b>3 124</b>	<b>3 224</b>	<b>3 786</b>	<b>4 186</b>	<b>6,0</b>	<b>5,9</b>	<b>6,2</b>	<b>6,6</b>
Essinge	471	521	675	709	7,3	6,8	7,5	7,8
Kungsholm	990	912	1 027	1 074	5,5	4,9	5,3	5,5
S:t Göran	1 663	1 791	2 084	2 403	6,0	6,3	6,3	6,9
<b>Södermalmsområdet</b>	<b>6 040</b>	<b>6 304</b>	<b>7 100</b>	<b>7 558</b>	<b>6,1</b>	<b>5,9</b>	<b>6,0</b>	<b>6,3</b>
Högalid	1 716	1 659	1 815	1 881	5,8	5,6	6,0	6,1
Katarina	2 108	2 101	2 194	2 352	6,5	6,4	6,4	6,8
Maria	1 159	1 125	1 160	1 177	6,1	5,9	6	6,1
Sofia	1 057	1 419	1 931	2 148	5,6	5,5	5,6	6,0
<b>Vasastadsområdet</b>	<b>4 012</b>	<b>3 861</b>	<b>4 203</b>	<b>4 483</b>	<b>7,0</b>	<b>6,6</b>	<b>6,8</b>	<b>7,2</b>
Adolf Fredrik	502	474	578	633	7,0	6,4	7,1	7,7
Gustav Vasa	812	815	818	869	6,4	6,3	5,7	5,9
Johannes	1 113	1 024	1 065	1 100	9,9	9,1	9,3	9,5
Matteus	1 585	1 548	1 742	1 881	6,1	5,8	6,2	6,7
<b>Östermalmsområdet</b>	<b>4 676</b>	<b>4 662</b>	<b>6 260</b>	<b>6 614</b>	<b>7,3</b>	<b>7,3</b>	<b>9,1</b>	<b>9,5</b>
Engelbrekt	2 306	2 387	3 452	3 609	11,8	11,9	16,1	16,6
Hedvig Eleonora	631	589	641	627	6,0	5,6	5,9	5,8
Oscar	1 739	1 686	2 167	2 378	5,1	5,0	6,0	6,4
<b>Yttre staden</b>	<b>56 434</b>	<b>50 263</b>	<b>61 865</b>	<b>64 799</b>	<b>11,9</b>	<b>10,4</b>	<b>11,6</b>	<b>11,9</b>
<b>Söderort</b>	<b>28 061</b>	<b>25 595</b>	<b>32 366</b>	<b>33 758</b>	<b>10,1</b>	<b>9,1</b>	<b>10,2</b>	<b>10,4</b>
Brännkyrka	3 262	3 023	3 424	3 533	8,7	7,8	7,7	7,8
Enskede	2 223	2 220	2 543	2 698	6,4	6,3	6,7	7,0
Farsta	4 032	3 855	4 867	5 005	8,9	8,4	9,6	9,6
Hägersten	3 930	3 546	4 640	4 837	8,3	7,1	7,7	7,8
Skarpnäck	3 691	3 454	4 134	4 204	9,3	8,6	9,4	9,4
Skärholmen	5 849	4 728	6 286	6 691	18,8	15,4	18,7	19,4
Vantör	5 074	4 769	6 472	6 790	12,3	11,4	13,9	14,3
<b>Västerort</b>	<b>28 373</b>	<b>24 668</b>	<b>29 499</b>	<b>31 041</b>	<b>14,5</b>	<b>12,4</b>	<b>13,8</b>	<b>14,2</b>
Bromma	2 212	2 248	2 834	2 974	6,8	6,7	7,5	7,6
Hässelby	2 896	3 259	4 295	4 551	9,2	10,1	12,4	12,9
Spånga-Kista	20 135	15 702	17 766	18 576	25,5	19,7	21,3	21,9
Vällingby	1 959	2 164	3 169	3 427	7,4	8,0	10,4	10,9
Västerled	1 171	1 295	1 435	1 513	4,5	4,8	5,2	5,4
<b>Hela staden</b>	<b>74 661</b>	<b>68 672</b>	<b>83 690</b>	<b>88 157</b>	<b>10,0</b>	<b>8,9</b>	<b>9,9</b>	<b>10,2</b>

Källa: SCB/Sweco

## 4.26 Utrikes födda efter ålder och kön församlingsvis 2011-12-31

Foreign-born persons by age, sex and parish

	Kön			Ålder					
	Män	Kvinnor	Totalt	0-5	6	7-15	16-19	20-44	45-64
<b>Inre staden</b>	<b>23 089</b>	<b>25 571</b>	<b>48 660</b>	<b>870</b>	<b>167</b>	<b>1 335</b>	<b>615</b>	<b>25 445</b>	<b>12 909</b>
<b>Gamla stan-Cityomr.</b>	<b>505</b>	<b>476</b>	<b>981</b>	<b>17</b>	<b>5</b>	<b>29</b>	<b>7</b>	<b>504</b>	<b>295</b>
Domkyrkoförs.	505	476	981	17	5	29	7	504	295
<b>Kungsholmsområdet</b>	<b>4 234</b>	<b>5 059</b>	<b>9 293</b>	<b>167</b>	<b>21</b>	<b>254</b>	<b>121</b>	<b>4 962</b>	<b>2 422</b>
Essinge	619	735	1 354	27	6	65	21	745	309
Kungsholm	1 200	1 452	2 652	71	6	72	29	1 255	757
S:t Göran	2 415	2 872	5 287	69	9	117	71	2 962	1 356
<b>Södermalmsområdet</b>	<b>8 086</b>	<b>8 685</b>	<b>16 771</b>	<b>256</b>	<b>51</b>	<b>453</b>	<b>216</b>	<b>8 101</b>	<b>5 050</b>
Högalid	2 026	2 329	4 355	51	6	102	57	2 001	1 323
Katarina	2 578	2 440	5 018	68	16	115	55	2 459	1 525
Maria	1 298	1 458	2 756	41	7	85	46	1 160	963
Sofia	2 184	2 458	4 642	96	22	151	58	2 481	1 239
<b>Vasastadsområdet</b>	<b>4 462</b>	<b>5 191</b>	<b>9 653</b>	<b>212</b>	<b>42</b>	<b>260</b>	<b>116</b>	<b>5 008</b>	<b>2 610</b>
Adolf Fredrik	612	737	1 349	26	5	47	13	695	386
Gustav Vasa	991	1 126	2 117	38	5	49	24	1 044	618
Johannes	987	1 152	2 139	70	16	63	25	1 110	539
Matteus	1 872	2 176	4 048	78	16	101	54	2 159	1 067
<b>Östermalmsområdet</b>	<b>5 802</b>	<b>6 160</b>	<b>11 962</b>	<b>218</b>	<b>48</b>	<b>339</b>	<b>155</b>	<b>6 870</b>	<b>2 532</b>
Engelbrekt	2 860	2 492	5 352	80	17	121	60	3 675	900
Hedvig Eleonora	637	866	1 503	28	10	56	21	656	416
Oscar	2 305	2 802	5 107	110	21	162	74	2 539	1 216
<b>Yttre staden</b>	<b>72 421</b>	<b>73 958</b>	<b>146 379</b>	<b>1 903</b>	<b>521</b>	<b>6 590</b>	<b>4 512</b>	<b>73 521</b>	<b>43 146</b>
<b>Söderort</b>	<b>38 159</b>	<b>39 709</b>	<b>77 868</b>	<b>960</b>	<b>263</b>	<b>3 313</b>	<b>2 451</b>	<b>39 077</b>	<b>22 677</b>
Brännkyrka	4 195	4 479	8 674	100	30	337	215	4 266	2 534
Enskede	3 021	3 359	6 380	99	19	188	131	3 219	1 901
Farsta	5 870	6 139	12 009	131	31	469	372	5 826	3 610
Hägersten	5 012	5 322	10 334	169	47	350	175	5 419	2 863
Skarpnäck	4 466	4 720	9 186	142	26	414	275	4 533	2 777
Skärholmen	8 188	8 303	16 491	132	56	799	684	8 004	5 114
Vantör	7 407	7 387	14 794	187	54	756	599	7 810	3 878
<b>Västerort</b>	<b>34 262</b>	<b>34 249</b>	<b>68 511</b>	<b>943</b>	<b>258</b>	<b>3 277</b>	<b>2 061</b>	<b>34 444</b>	<b>20 469</b>
Bromma	3 073	3 404	6 477	125	21	290	132	3 186	1 940
Hässelby	4 796	4 942	9 738	130	38	601	367	4 907	2 664
Spånga-Kista	21 032	20 196	41 228	500	146	1 760	1 219	20 960	12 606
Vällingby	3 941	4 066	8 007	96	27	367	262	3 998	2 483
Västerled	1 420	1 641	3 061	92	26	259	81	1 393	776
<b>Hela staden</b>	<b>95 510</b>	<b>99 529</b>	<b>195 039</b>	<b>2 773</b>	<b>688</b>	<b>7 925</b>	<b>5 127</b>	<b>98 966</b>	<b>56 055</b>

Källa: SCB/Sweco

		% av totalbefolkningen i resp åldersklass									
65-79	80-	0-5	6	7-15	16-19	20-44	45-64	65-79	80-	Samtliga åldrar	
<b>5 362</b>	<b>1 957</b>	<b>3,8</b>	<b>6,7</b>	<b>7,6</b>	<b>6,4</b>	<b>18,1</b>	<b>16,6</b>	<b>14,9</b>	<b>13,8</b>	<b>15,2</b>	
95	29	5,7	11,9	9,5	4,9	25,5	19,8	13,0	17,5	19,0	
95	29	5,7	11,9	9,5	4,9	25,5	19,8	13,0	17,5	19,0	
<b>986</b>	<b>360</b>	<b>3,6</b>	<b>5,3</b>	<b>8,9</b>	<b>8,5</b>	<b>16,4</b>	<b>16,8</b>	<b>15,1</b>	<b>13,2</b>	<b>14,7</b>	
136	45	3,5	8,7	12,9	10,3	16,5	15,7	17,7	20,5	15,0	
329	133	5,2	4,7	7,4	5,8	15,6	15,2	13,2	13,7	13,6	
521	182	2,8	4,6	8,5	9,9	16,8	18,2	15,8	11,9	15,3	
<b>2 001</b>	<b>643</b>	<b>2,9</b>	<b>5,0</b>	<b>6,4</b>	<b>5,5</b>	<b>16,1</b>	<b>16,0</b>	<b>15,4</b>	<b>13,3</b>	<b>13,9</b>	
588	227	2,9	2,6	6,5	6,4	15,6	16,7	16,1	13,4	14,2	
601	179	3,1	6,4	5,9	4,6	16,6	16,5	16,2	13,5	14,5	
350	104	3,3	4,4	6,5	5,5	16,8	16,4	15,3	15,6	14,3	
462	133	2,8	5,9	6,7	5,7	15,9	14,5	13,6	11,4	13,0	
<b>1 046</b>	<b>359</b>	<b>4,3</b>	<b>8,6</b>	<b>7,8</b>	<b>6,3</b>	<b>17,5</b>	<b>17,6</b>	<b>16,3</b>	<b>15,9</b>	<b>15,4</b>	
133	44	4,2	6,9	9,7	4,8	19,3	18,5	15,8	19,0	16,5	
254	85	3,2	4,4	5,6	5,6	16,6	17,2	15,7	14,4	14,4	
243	73	7,9	16,7	11,1	7,2	21,0	19,7	20,0	15,7	18,4	
416	157	3,4	7,6	7,1	6,7	16,1	16,7	15,1	16,3	14,3	
<b>1 234</b>	<b>566</b>	<b>4,9</b>	<b>8,6</b>	<b>8,6</b>	<b>7,1</b>	<b>23,4</b>	<b>16,3</b>	<b>13,2</b>	<b>13,5</b>	<b>17,2</b>	
369	130	5,7	10,8	10,0	8,8	34,8	19,9	16,2	14,9	24,7	
234	82	4,2	11,4	8,5	5,4	15,8	15,4	14,6	14,1	13,9	
631	354	4,7	6,7	7,9	6,6	17,4	14,6	11,5	13,0	13,8	
<b>11 764</b>	<b>4 422</b>	<b>4,0</b>	<b>7,7</b>	<b>12,6</b>	<b>17,6</b>	<b>34,7</b>	<b>33,9</b>	<b>24,7</b>	<b>18,0</b>	<b>26,9</b>	
<b>6 445</b>	<b>2 682</b>	<b>3,4</b>	<b>7,0</b>	<b>11,9</b>	<b>17,1</b>	<b>29,8</b>	<b>29,9</b>	<b>23,0</b>	<b>17,1</b>	<b>24,0</b>	
846	346	2,5	5,0	7,9	10,3	25,6	23,4	19,3	13,6	19,1	
560	263	3,1	4,8	6,6	9,1	18,9	21,3	18,4	14,6	16,5	
1 062	508	3,1	5,3	10,6	15,4	30,6	28,9	19,5	14,9	23,1	
952	359	2,8	7,1	7,9	8,6	18,9	20,7	20,4	17,3	16,6	
718	301	3,6	5,3	10,8	13,8	24,8	25,1	21,7	17,3	20,6	
1 293	409	4,5	12,7	21,4	34,1	63,6	65,3	38,1	27,6	47,9	
1 014	496	4,7	9,6	17,5	26,0	41,0	35,9	27,0	18,8	31,2	
<b>5 319</b>	<b>1 740</b>	<b>4,9</b>	<b>8,5</b>	<b>13,3</b>	<b>18,1</b>	<b>42,8</b>	<b>39,7</b>	<b>27,1</b>	<b>19,5</b>	<b>31,3</b>	
553	230	3,8	4,5	8,0	8,1	19,9	21,0	16,9	13,4	16,5	
725	306	4,4	8,4	15,3	20,0	41,2	31,1	19,4	15,9	27,6	
3 210	827	6,2	11,5	17,2	25,9	64,5	65,3	48,0	37,9	48,6	
543	231	3,7	6,2	10,7	14,9	35,8	33,2	18,7	14,2	25,5	
288	146	4,3	6,2	7,5	5,6	15,6	11,1	9,5	9,9	11,0	
<b>17 126</b>	<b>6 379</b>	<b>3,9</b>	<b>7,4</b>	<b>11,3</b>	<b>14,6</b>	<b>28,1</b>	<b>27,3</b>	<b>20,5</b>	<b>16,5</b>	<b>22,6</b>	

#### 4.27 Utrikes födda och svenskfödda 2011-12-31

Foreign-born and Swedish born persons

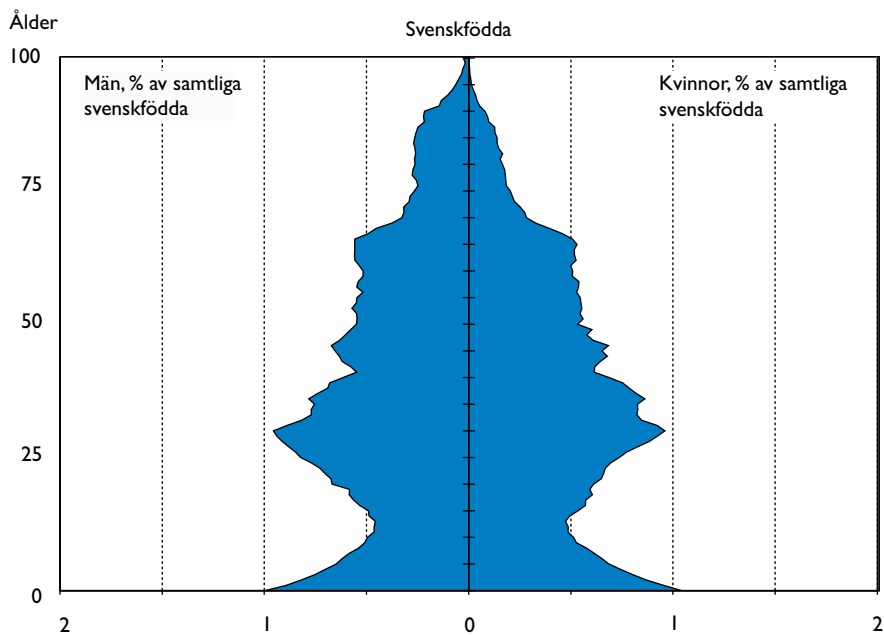
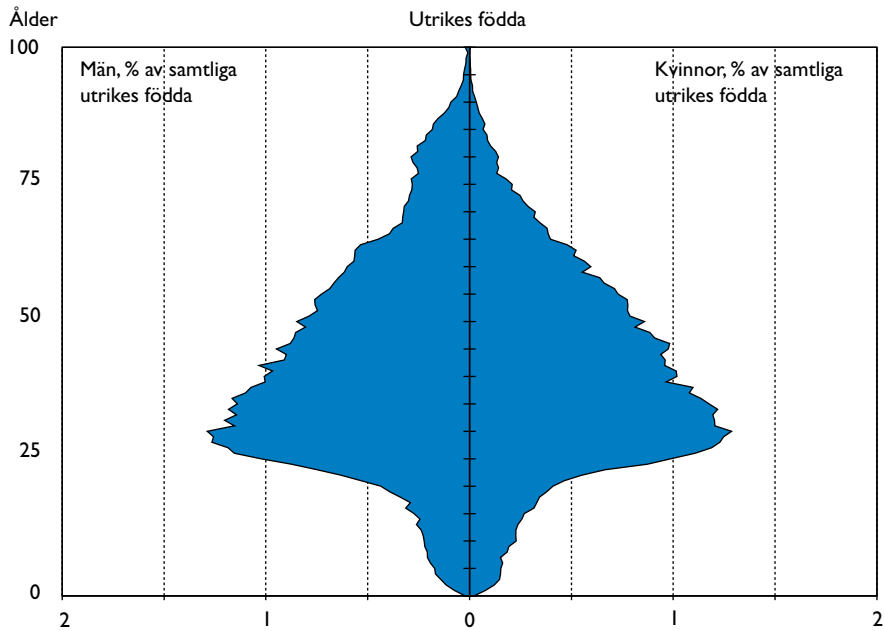

Källa: SCB/Sweco



# FOLKMÄNGDENS FÖRÄNDRINGAR

*Population changes*

## KOMMENTAR TILL TABELLERNA

Statistiken om folkmängdens förändringar hämtas från SCBs statistikpaket BEFPAK. Fr o m 1998 fastställs de definitiva folkmängdsförändringarna fyra veckor efter redovisningsperiodens slut. Flyttningar redovisas efter verklig flyttningstidpunkt istället för som tidigare registertidpunkt. För tidigare år kvarstår en blandning av så kallad preliminär och definitiv statistik. Skillnaderna dem emellan är små och saknar i praktiken betydelse.

**Flyttningar:** Om samma person flyttar flera gånger räknas detta som flera flyttningar. Flyttning inom samma fastighet redovisas inte.

**Flyttningstidpunkt** redovisas som den tidpunkt den faktiska flyttningen ägt rum.

**Nyfött barn** folkbokförs i den församling i vilken modern vid nedkomsten var folkbokförd eller, om hon inte var bokförd någonstans, i den församling där nedkomsten skedde.

**Dödsfall** redovisas i den församling där den döde var folkbokförd.

**Nyblivna gifta resp skilda** redovisas där resp part vid giftermålet eller skilsmässan var folkbokförda. I de fall då flyttning aviseras samtidigt som vigsel eller skilsmässa avses församlingskoden före flyttning. Uppgift om antalet ingångna eller upplösta äktenskap redovisas där kvinnan är folkbokförd.

**Partnerskap** var ett äktenskapsliknande förhållande som kunde ingås mellan två personer av samma kön under perioden 1995 - april 2009. I folkmängdsstatistiken redovisas personer som ingått partnerskap under civilståndet gifta, under perioden 1998-2008.

**Folkmängdsförändring** beräknas som summan av födelsenetto, flyttningsnetto och överföring till och från obefintligregistret. I regel redovisas dock dessa överföringar i flyttningarna till och från utlandet. I vissa tabeller redovisas folkmängdsförändringen som skillnaden mellan folkmängden vid årets början och slut. Förändringen är då justerad med uppgifter om födselar, dödsfall och flyttningar som inträffat året innan men inkommit till folkbokföringen senare än fyra veckor efter redovisningsperiodens slut.

**Flyktingar** registreras inte i folkbokföringen förrän de fått uppehållstillstånd och då endast som från utlandet invandrade utländska medborgare.

**Obefintligregistret.** Den som vid två mantalsskrivningar i följd varit upptagen under rubriken "Utan känt hemvist" överförs till obefintligregistret. De som redovisas "Utan känt hemvist" torde i ganska stor utsträckning ha utvandrat.

## 5.1 Folkmängdens förändringar och dess faktorer 1911–2011

Population changes and its elements

	Folkmängd vid periodens slut	Folkmängdsförändring <sup>3</sup>	Folkmängdsförändringens faktorer		Flyttningsnetto gentemot		Utbyte med utlandet	
			Födelse-netto	Flyttnings-netto	Övriga landet	Utlandet	In-vandring	Ut-vandring
<i>År</i>								
1911–1920 <sup>1</sup>	419 788	75 956	15 293	29 235	27 047	2 188	12 610	10 422
1921–1930 <sup>1</sup>	502 203	82 415	2 433	79 494	80 215	-721	10 850	11 571
1931–1940	590 543	88 340	3 107	85 233	77 563	7 670	14 816	7 146
1941–1950 <sup>1</sup>	745 936	155 393	62 655	77 615	59 699	17 916	32 291	14 375
1951–1960	808 022	62 086	35 384	26 702	17 772	8 930	43 652	34 722
1961–1970	744 911	-63 111	5 078	-68 189	-91 992	23 803	56 770	32 967
1971–1980	647 214	-97 697	-24 940	-73 526	-87 877	14 351	53 130	38 779
1981–1990	674 452	27 238	-10 958	37 601	18 389	19 212	56 623	37 411
1991–2000	750 348	75 896	7 024	68 541	47 676	20 865	71 091	50 226
2001–2010	847 073	96 725	43 585	53 697	2 480	51 217	117 341	66 124
<i>Årligen per 1 000 inv. av medelfolkmängden<sup>2</sup></i>								
1911–1920 <sup>1</sup>	390 055	19,5	3,9	7,5	7,0	0,5	3,2	2,7
1921–1930 <sup>1</sup>	449 760	18,3	0,5	17,6	17,8	-0,2	2,4	2,6
1931–1940	541 742	16,3	0,6	15,7	14,3	1,4	2,7	1,3
1941–1950 <sup>1</sup>	668 652	23,2	9,4	11,6	8,9	2,7	4,8	2,1
1951–1960	782 903	7,9	4,5	3,4	2,3	1,1	5,6	4,5
1961–1970	780 310	-8,1	0,6	-8,7	-11,8	3,1	7,3	4,2
1971–1980	675 906	-14,5	-3,7	-10,9	-13	2,1	7,9	5,7
1981–1990	659 278	4,1	-1,7	5,7	2,8	2,9	8,6	5,7
1991–2000	710 966	10,7	1,0	9,6	6,7	2,9	10,0	7,1
2001–2010	787 556	12,3	5,5	6,8	0,3	6,5	14,9	8,4
2002	756 548	4,2	3,2	1,1	-4,1	5,2	12,1	6,9
2003	759 935	4,7	3,9	0,9	-3,3	4,2	11,6	7,3
2004	763 383	4,4	5,1	-0,7	-3,6	2,9	11,2	8,2
2005	768 041	7,8	5,2	2,7	-0,9	3,6	12,0	8,4
2006	776 962	15,2	6,0	9,3	2,1	7,3	18,0	10,7
2007	789 024	15,6	6,4	9,1	1,1	8,0	18,8	10,7
2008	802 642	18,6	7,1	11,6	2,9	8,8	17,6	8,8
2009	819 769	23,5	7,7	15,9	4,9	11,0	17,9	6,9
2010	838 245	21,1	8,2	12,8	5,1	7,7	17,3	9,6
2011	855 699	20,2	7,8	12,1	3,2	9,0	17,3	8,4

Källa: SCB/Sweco

Anm. I folkmängdsförändringen ingår fr o m 1973 justeringar.

1 Den genom inkorporeringarna erhållna folkmängden har ej medräknats i flyttningsnettot.

2 Medelfolkmängden beräknas från den av SCB publicerade folkmängden. Före 1973 avvek denna något från den officiella folkmängden i Stockholm (i tabellen benämnd Folkmängd vid periodens slut).

3 Under året inkomna aviseringar som hänförs till tidigare år, rättningar av tidigare aviseringar eller överföringar till och från obefintligregistret (fastställd folkmängdsändring minus övriga ändringsposter).

## 5.2 Folkmängdens förändringar 1940-2011 samt prognos<sup>1</sup> 2012-2021

Population changes

Antal personer

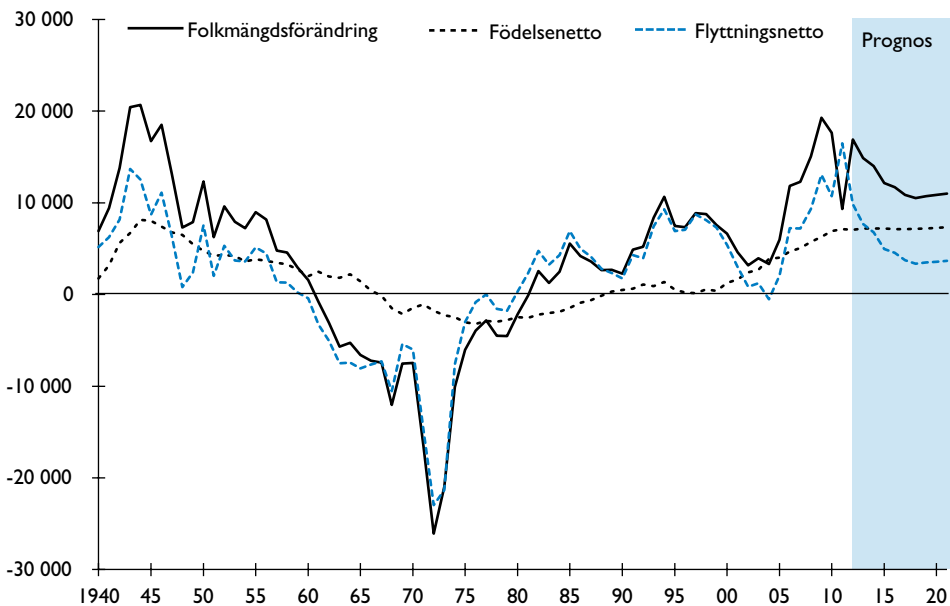

Källa: Sweco

<sup>1</sup>Utarbetad av Sweco

## 5.3 Folkmängden och dess förändringar församlingsvis 2011

Population and population changes by parish

	Folk- mängd 2011 -01-01	Levande födda	In- flyttade <sup>1</sup>	Döda	Ut- flyttade <sup>1</sup>	Förändring genom om- flyttning inom Stockholm	Juste- ringar <sup>2</sup>	Folk- mängd 2011 -12-31
<b>Inre staden</b>	<b>315 042</b>	<b>5 429</b>	<b>24 941</b>	<b>2 604</b>	<b>20 815</b>	<b>-1 310</b>	<b>113</b>	<b>320 796</b>
<b>Gamla stan-Cityomr.</b>	<b>5 087</b>	<b>56</b>	<b>522</b>	<b>25</b>	<b>389</b>	<b>-109</b>	<b>8</b>	<b>5 150</b>
Domkyrkoförs.	5 087	56	522	25	389	-109	8	5 150
<b>Kungsholmsområdet</b>	<b>61 047</b>	<b>1 201</b>	<b>5 161</b>	<b>529</b>	<b>4 041</b>	<b>248</b>	<b>33</b>	<b>63 120</b>
Essinge	8 955	186	657	35	659	-78	12	9 038
Kungsholm	19 207	330	1 362	197	1 140	-125	4	19 441
S:t Göran	32 885	685	3 142	297	2 242	451	17	34 641
<b>Södermalmsområdet</b>	<b>118 562</b>	<b>2 017</b>	<b>8 032</b>	<b>1 018</b>	<b>6 630</b>	<b>-635</b>	<b>28</b>	<b>120 356</b>
Högalid	30 441	444	2 048	405	1 547	-396	5	30 590
Katarina	34 246	522	2 365	255	1 982	-209	7	34 694
Maria	19 265	284	1 073	117	912	-315	6	19 284
Sofia	34 610	767	2 546	241	2 189	285	10	35 788
<b>Vasastadsområdet</b>	<b>61 878</b>	<b>1 212</b>	<b>4 838</b>	<b>395</b>	<b>4 353</b>	<b>-539</b>	<b>19</b>	<b>62 660</b>
Adolf Fredrik	8 132	147	673	49	609	-109	8	8 193
Gustav Vasa	14 331	280	996	115	840	4	2	14 658
Johannes	11 476	210	1 024	93	892	-138	7	11 594
Matteus	27 939	575	2 145	138	2 012	-296	2	28 215
<b>Östermalmsområdet</b>	<b>68 468</b>	<b>943</b>	<b>6 388</b>	<b>637</b>	<b>5 402</b>	<b>-275</b>	<b>25</b>	<b>69 510</b>
Engelbrekt	21 408	305	2 603	164	2 309	-154	2	21 691
Hedvig Eleonora	10 815	152	759	74	678	-161	17	10 830
Oscar	36 245	486	3 026	399	2 415	40	6	36 989
<b>Yttre staden</b>	<b>532 031</b>	<b>8 191</b>	<b>38 134</b>	<b>4 338</b>	<b>31 870</b>	<b>1 310</b>	<b>70</b>	<b>543 528</b>
<b>Söderort</b>	<b>317 791</b>	<b>5 167</b>	<b>22 406</b>	<b>2 766</b>	<b>19 233</b>	<b>1 407</b>	<b>32</b>	<b>324 804</b>
Brännkyrka	44 248	670	2 644	455	2 430	795	4	45 476
Enskede	38 084	651	2 563	354	2 311	-26	16	38 623
Farsta	50 750	689	3 412	563	2 749	442	6	51 987
Hägersten	60 365	1 308	4 302	360	3 660	446	-21	62 380
Skarpnäck	44 064	708	2 853	329	2 753	25	4	44 572
Skärholmen	33 662	473	2 845	267	2 212	-87	1	34 415
Vantör	46 618	668	3 787	438	3 118	-188	22	47 351
<b>Västerort</b>	<b>214 240</b>	<b>3 024</b>	<b>15 728</b>	<b>1 572</b>	<b>12 637</b>	<b>-97</b>	<b>38</b>	<b>218 724</b>
Bromma	37 921	542	2 967	344	2 196	326	7	39 223
Hässelby	34 717	432	2 149	299	1 754	34	8	35 287
Spånga-Kista	83 366	1 310	7 274	427	5 916	-726	26	84 907
Vällingby	30 522	406	1 943	280	1 436	279	0	31 434
Västerled	27 714	334	1 395	222	1 335	-10	-3	27 873
<b>Hela staden</b>	<b>847 073</b>	<b>13 620</b>	<b>63 075</b>	<b>6 942</b>	<b>52 685</b>	<b>-</b>	<b>183</b>	<b>864 324</b>

Källa: SCB/Sweco

Anm. Beträffande flyttningsutbytet med riket och utlandet, se tabell 5.1 och 5.29.

1 Flyttningar över kommungränsen.

2 Under året inkomna aviseringar som hänförs till tidigare år, rättningar av tidigare aviseringar eller överföringar till och från obefintligregistret (fastställd folkmängdsändring minus övriga ändringsposter).

## 5.4 Folkmängdens nettoförändringar församlingsvis 2011

Population changes by parish

	Födelse- netto	Flyttningsnetto gentemot			Utlandet	Totalt <sup>1</sup>	Folk mängds- för- ändring
		Annan församl. i Sthlm	Annan kommun i Sthlms län	Andra län			
<b>Inre staden</b>	<b>2 825</b>	<b>-1 310</b>	<b>-924</b>	<b>3 205</b>	<b>1 845</b>	<b>2 929</b>	<b>5 754</b>
<b>Gamla stan-Cityomr.</b>	<b>31</b>	<b>-109</b>	<b>-30</b>	<b>35</b>	<b>128</b>	<b>32</b>	<b>63</b>
Domkyrkoförs.	31	-109	-30	35	128	32	63
<b>Kungsholmsområdet</b>	<b>672</b>	<b>248</b>	<b>-63</b>	<b>847</b>	<b>336</b>	<b>1 401</b>	<b>2 073</b>
Essinge	151	-78	-109	70	37	-68	83
Kungsholm	133	-125	-53	178	97	101	234
S:t Göran	388	451	99	599	202	1 368	1 756
<b>Södermalmsområdet</b>	<b>999</b>	<b>-635</b>	<b>-182</b>	<b>884</b>	<b>700</b>	<b>795</b>	<b>1 794</b>
Högalid	39	-396	-5	320	186	110	149
Katarina	267	-209	-60	245	198	181	448
Maria	167	-315	-41	68	134	-148	19
Sofia	526	285	-76	251	182	652	1 178
<b>Vasastadsområdet</b>	<b>817</b>	<b>-539</b>	<b>-472</b>	<b>584</b>	<b>373</b>	<b>-35</b>	<b>782</b>
Adolf Fredrik	98	-109	-75	67	72	-37	61
Gustav Vasa	165	4	-53	122	87	162	327
Johannes	117	-138	-40	109	63	1	118
Matteus	437	-296	-304	286	151	-161	276
<b>Östermalmsområdet</b>	<b>306</b>	<b>-275</b>	<b>-177</b>	<b>855</b>	<b>308</b>	<b>736</b>	<b>1 042</b>
Engelbrekt	141	-154	-74	271	97	142	283
Hedvig Eleonora	78	-161	-62	82	61	-63	15
Oscar	87	40	-41	502	150	657	744
<b>Yttre staden</b>	<b>3 853</b>	<b>1 310</b>	<b>-1 737</b>	<b>2 173</b>	<b>5 828</b>	<b>7 644</b>	<b>11 497</b>
<b>Söderort</b>	<b>2 401</b>	<b>1 407</b>	<b>-1 043</b>	<b>1 341</b>	<b>2 875</b>	<b>4 612</b>	<b>7 013</b>
Brännkyrka	215	795	-119	110	223	1 013	1 228
Enskede	297	-26	-163	203	212	242	539
Farsta	126	442	204	100	359	1 111	1 237
Hägersten	948	446	-72	280	434	1 067	2 015
Skarpnäck	379	25	-434	203	331	129	508
Skärholmen	206	-87	-171	145	659	547	753
Vantör	230	-188	-288	300	657	503	733
<b>Västerort</b>	<b>1 452</b>	<b>-97</b>	<b>-694</b>	<b>832</b>	<b>2 953</b>	<b>3 032</b>	<b>4 484</b>
Bromma	198	326	312	190	269	1 104	1 302
Hässelby	133	34	-173	159	409	437	570
Spånga-Kista	883	-726	-731	282	1 807	658	1 541
Vällingby	126	279	72	130	305	786	912
Västerled	112	-10	-174	71	163	47	159
<b>Hela staden</b>	<b>6 678</b>	<b>-</b>	<b>-2 661</b>	<b>5 378</b>	<b>7 673</b>	<b>10 573</b>	<b>17 251</b>

Källa: SCB/ Sweco

<sup>1</sup> Här ingår överföringar till och från obefintligregistret samt justeringar.

## 5.5 Giftermål, levande födda samt döda 1751–2011

Marriages, live births and deaths

År	Medelfolk- mängd <sup>1</sup>	Gifter- mål <sup>2</sup>	Levande födda			Döda		
			Modern gift	Modern ej gift	Totalt	Män	Kvinnor	Totalt
1751–1800	71 880	40 351	103 786	23 551	127 337	86 756	82 601	169 357
1801–1850	78 658	32 077	77 831	52 080	129 911	92 939	80 947	173 886
1851–1900	173 683	73 278	177 765	91 769	269 534	120 365	109 373	229 738
1901–1910	323 574	28 177	51 668	26 175	77 843	26 174	24 650	50 824
1911–1920	390 055	35 470	46 960	22 626	69 586	26 787	27 506	54 293
1921–1930	449 760	43 497	39 814	14 715	54 529	24 181	27 915	52 096
1931–1940	541 742	65 613	52 209	10 504	62 713	28 192	31 414	59 606
1941–1950	668 652	85 255	114 512	13 536	128 048	31 747	33 646	65 393
1951–1960	782 903	70 387	96 633	12 881	109 514	37 100	37 030	74 130
1961–1970	780 310	60 359	75 295	17 823	93 118	44 309	43 731	88 040
1971–1980	675 906	39 286	43 977	23 876	67 853	46 369	46 385	92 754
1981–1990	659 278	43 255	43 571	37 017	80 588	43 214	48 332	91 546
1991–2000	714 761	39 966	47 759	44 328	92 087	38 093	46 874	84 967
2001–2010	787 556	57 756	58 845	59 014	117 859	32 555	41 967	74 522
2002	756 548	4 798	5 232	5 112	10 344	3 374	4 560	7 934
2003	759 935	4 857	5 395	5 407	10 802	3 444	4 408	7 852
2004	763 383	5 274	5 691	5 657	11 348	3 276	4 202	7 478
2005	768 041	5 214	5 641	5 834	11 475	3 272	4 183	7 455
2006	776 962	5 487	6 044	6 100	12 144	3 298	4 151	7 449
2007	789 024	5 930	6 162	6 249	12 411	3 116	4 225	7 341
2008	802 642	5 967	6 457	6 410	12 867	3 136	4 000	7 136
2009	819 769	7 615	6 528	6 739	13 267	3 104	3 867	6 971
2010	838 245	8 052	6 820	6 818	13 638	3 144	3 839	6 983
2011	855 699	7 214	6 557	6 802	13 359	3 056	3 886	6 942
Årligen per 1 000 inv. av medelfolkmängden								
1751–1800		11,2	28,9	6,6	35,4	..	..	47,1
1801–1850		8,2	19,8	13,2	33,0	..	..	44,2
1851–1900		8,4	20,5	10,6	31,0	..	..	26,5
1901–1910		8,7	16,0	8,1	24,1	17,8	13,9	15,7
1911–1920		9,1	12,0	5,8	17,8	15,3	12,8	13,9
1921–1930		9,7	8,9	3,3	12,1	12,1	11,2	11,6
1931–1940		12,1	9,6	1,9	11,6	11,3	10,3	11,0
1941–1950		12,8	17,1	2,0	19,2	10,1	9,2	9,8
1951–1960		9,0	12,3	1,6	14,0	10,2	8,9	9,5
1961–1970		7,7	9,6	2,3	11,9	12,2	10,6	11,3
1971–1980		5,8	6,5	3,5	10,0	14,9	12,9	13,7
1981–1990		6,6	6,6	5,6	12,2	14,1	13,7	13,9
1991–2000		5,6	6,7	6,2	12,9	11,2	12,5	11,9
2001–2010		7,3	7,5	7,5	15,0	8,5	10,4	9,5
2002		6,3	6,9	6,8	13,7	9,2	11,6	10,5
2003		6,4	7,1	7,1	14,2	9,4	11,2	10,3
2004		6,9	7,5	7,4	14,9	8,9	10,7	9,8
2005		6,8	7,3	7,6	14,9	8,8	10,6	9,7
2006		7,1	7,8	7,9	15,6	8,7	10,4	9,6
2007		7,5	7,8	7,9	15,7	8,1	10,4	9,3
2008		7,4	8,0	8,0	16,0	8,0	9,7	8,9
2009		9,3	8,0	8,2	16,2	7,7	9,2	8,5
2010		9,6	8,1	8,1	16,3	7,7	9,0	8,3
2011		8,4	7,7	7,9	15,6	3,6	4,5	8,1

Källa: SCB/Sweco

1 För visst år medelvärde av folkmängd vid årets början och slut; döda beräknat per medelfolkmängd av vardera könet.

2 Uppgifter perioden 2009- avser alla äktenskap där någon av makarna var folkbokförd i Stockholm. Uppgifter perioden 1968–2008 avser alla äktenskap, där kvinnan var folkbokförd i Stockholm (oavsett mannens folkbokföringsort eller land). Uppgifterna 1955–1967 avser de äktenskap, där mannen var skriven i Stockholm, före 1955 de äktenskap där kvinnan var skriven i Stockholm.

### 5.6 Födda, döda, giftermål och skilsmässor 1940-2011

*Births, deaths, marriages and divorces*

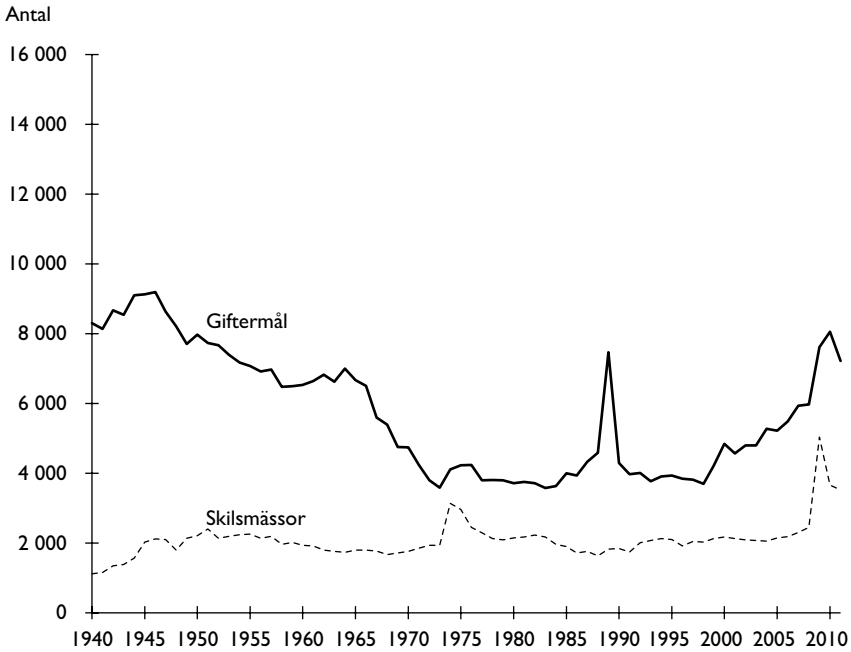
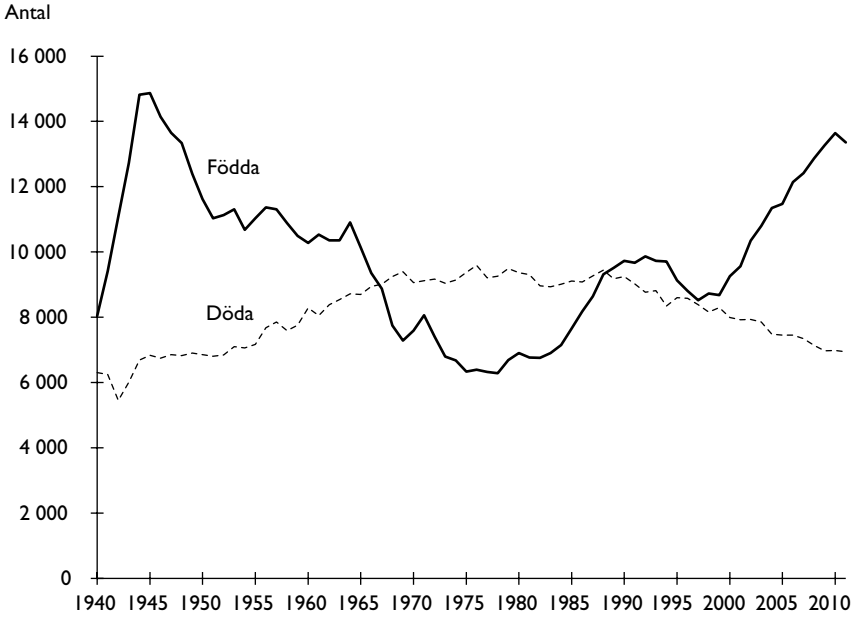

Källa: SCB/Sweco



## 5.7 Vigda, ingångna och upplösta äktenskap samt partnerskap 1981-2011

Contracted and annulled marriages and partnerships

	Medeltal per år			2007	2008	2009	2010	2011
	1981-1990	1991-2000	2001-2010					
<b>Vigda personer<sup>1</sup></b>	<b>7 907</b>	<b>7 777</b>	<b>11 173</b>	<b>12 156</b>	<b>12 275</b>	<b>12 572</b>	<b>13 636</b>	<b>13 604</b>
<i>Tvåkönade äktenskap</i>								
Tidigare ej gifta män	2 973	3 052	4 356	4 728	4 776	4 719	5 231	4 756
Förut gifta män	980	862	1 198	1 404	1 384	1 339	1 442	1 308
Tidigare ej gifta kvinnor	3 104	3 122	4 417	4 746	4 858	4 725	5 197	4 706
Förut gifta kvinnor	849	741	1 107	1 278	1 257	1 277	1 331	1 182
<i>Enkönade äktenskap</i>								
Tidigare ej gifta män	..	..	..	..	..	73	143	135
Förut gifta män	..	..	..	..	..	163	72	42
Tidigare ej gifta kvinnor	..	..	..	..	..	78	139	133
Förut gifta kvinnor	..	..	..	..	..	150	81	34
<i>Nyregistrerade partnerskap</i>								
män	..	..	..	79	113	21	..	..
kvinnor	..	..	..	94	148	27	..	..
<b>Ingångna äktenskap<sup>2</sup></b>	<b>3 953</b>	<b>3 608</b>	<b>..</b>	<b>5 930</b>	<b>5 967</b>	<b>7 615</b>	<b>8 052</b>	<b>7 214</b>
därav mellan tidigare								
ej gifta män och kvinnor	2 637	2 565	..	3 623	3 796	5 819	6 294	5 692
ej gifta män	..	..	..	..	..	40	70	69
ej gifta kvinnor	..	..	..	..	..	47	61	56
<b>Upplösta äktenskap<sup>1</sup></b>	<b>4 884</b>	<b>4 506</b>	<b>..</b>	<b>4 180</b>	<b>4 260</b>	<b>5 033</b>	<b>3 661</b>	<b>3 522</b>
<i>Tvåkönade äktenskap</i>								
Änklingar	860	739	..	622	591	552	565	557
Änkor	2 120	1 713	..	1 258	1 220	1 218	1 227	1 221
Skilda män	1 920	2 024	..	2 254	2 406	2 469	2 773	2 602
Skilda kvinnor	1 904	2 054	..	2 300	2 449	2 552	2 841	2 700
<i>Enkönade äktenskap</i>								
Änklingar	..	..	..	..	..	-	2	1
Änkor	..	..	..	..	..	-	0	0
Skilda män	..	..	..	..	..	-	1	8
Skilda kvinnor	..	..	..	..	..	-	8	20
<b>Upplösta partnerskap</b>								
Änklingar	..	..	..	5	6	2	8	4
Änkor	..	..	..	1	-	1	0	0
Skilda män	..	..	..	25	28	36	24	18
Skilda kvinnor	..	..	..	24	15	19	18	19

Källa: SCB/ Sweco

1 Perioden 1998-2008 ingår partnerskap bland vigda personer, tvåkönade äktenskap. Fr o m 1 maj 2009 började lagen om könsneutrala äktenskap att gälla. Två- respektive enkönade äktenskap redovisas därefter var för sig

2 Uppgifterna om ingångna äktenskap avser perioden 1968-2008 de äktenskap, där kvinnan var folkbokförd i Stockholm och mannen folkbokförd i Sverige. Fr o m år 2009 redovisas alla äktenskap där den ena eller båda makarna är skrivna i Stockholms stad

5.8 Ingångna äktenskap<sup>1</sup> efter makarnas ålder 2011

Marriages by age of husband and wife

	Kvinnans ålder											Okänd	Samtliga
	-19	20	25	30	35	40	45	50	55	60	65-		
	-24	-29	-34	-39	-44	-49	-54	-59	-64				
Mannens ålder													
-19	3	8	6	4	-	1	-	-	-	1	-	29	52
20-24	2	98	140	46	20	6	3	2	-	-	-	99	416
25-29	-	32	548	564	159	38	11	3	2	-	2	135	1 494
30-34	-	12	197	847	467	101	22	10	2	1	3	141	1 803
35-39	-	1	15	130	365	211	77	27	13	2	-	106	947
40-44	-	-	4	18	98	141	102	33	15	4	4	62	481
45-49	-	1	4	-	11	54	105	98	36	11	8	60	388
50-54	-	-	1	5	3	6	35	77	59	28	10	34	258
55-59	-	-	-	1	2	1	5	17	58	34	20	12	150
60-64	-	-	1	-	-	1	-	4	13	31	40	3	93
65-	-	-	-	-	-	-	-	1	1	11	45	3	61
Okänd	4	74	157	197	136	104	104	58	32	19	12	-	897
<b>Samtliga</b>	<b>9</b>	<b>226</b>	<b>1 073</b>	<b>1 812</b>	<b>1 261</b>	<b>664</b>	<b>464</b>	<b>330</b>	<b>231</b>	<b>142</b>	<b>144</b>	<b>684</b>	<b>7 040</b>

Källa: SCB/Sweco

<sup>1</sup> Äktenskap där åtminstone den ena av makarna är folkbokförd i Stockholms stad5.9 Vigda personer<sup>1</sup> i enkönade äktenskap efter makarnas ålder 2011

Married persons by age in unisexual marriages

Kvinnor	Kvinnans ålder											Okänd	Samtliga
	-19	20	25	30	35	40	45	50	55	60	65-		
	-24	-29	-34	-39	-44	-49	-54	-59	-64				
-19	-	-	-	-	-	-	-	-	-	-	-	-	0
20-24	-	4	2	3	1	-	-	-	-	-	-	-	10
25-29	-	2	22	8	3	-	1	-	-	-	-	-	36
30-34	-	3	8	12	11	4	-	-	-	-	-	-	38
35-39	-	1	3	11	16	3	3	-	-	-	-	-	37
40-44	-	-	-	4	3	12	3	1	-	-	-	-	23
45-49	-	-	1	-	3	3	6	3	-	1	-	-	17
50-54	-	-	-	-	-	1	3	-	1	-	-	-	5
55-59	-	-	-	-	-	-	-	1	-	1	-	-	2
60-64	-	-	-	-	-	-	1	-	1	2	1	-	5
65-	-	-	-	-	-	-	-	-	-	1	-	-	1
Okänd	-	1	1	-	1	-	-	-	-	-	-	-	3
<b>Samtliga</b>	<b>-</b>	<b>11</b>	<b>37</b>	<b>38</b>	<b>38</b>	<b>23</b>	<b>17</b>	<b>5</b>	<b>2</b>	<b>5</b>	<b>1</b>	<b>-</b>	<b>177</b>

Män	Kvinnans ålder											Okänd	Samtliga
	-19	20	25	30	35	40	45	50	55	60	65-		
	-24	-29	-34	-39	-44	-49	-54	-59	-64				
-19	-	-	-	-	-	-	-	-	-	-	-	-	0
20-24	-	-	2	3	1	1	1	-	-	-	-	-	7
25-29	-	2	4	5	1	3	-	1	-	-	-	-	16
30-34	-	3	5	10	5	5	1	-	-	-	-	-	29
35-39	-	-	1	5	4	4	2	1	1	1	1	-	20
40-44	-	1	3	5	4	10	4	-	-	-	-	-	27
45-49	-	1	-	1	2	4	18	1	1	4	1	-	33
50-54	-	-	1	-	1	-	1	-	5	1	-	-	9
55-59	-	-	-	-	1	-	1	5	2	2	-	-	11
60-64	-	-	-	-	1	-	4	1	2	-	1	-	9
65-	-	-	-	-	1	-	1	-	-	1	2	-	5
Okänd	-	1	-	4	3	-	5	2	1	1	1	-	18
<b>Samtliga</b>	<b>-</b>	<b>8</b>	<b>16</b>	<b>33</b>	<b>23</b>	<b>27</b>	<b>38</b>	<b>11</b>	<b>12</b>	<b>10</b>	<b>6</b>	<b>-</b>	<b>184</b>

Källa: SCB/Sweco

<sup>1</sup> Vigda personer där åtminstone den ena av makarna i äktenskapet är folkbokförd i Stockholms stad

## 5.10 Förstföderskor efter ålder samt medelålder 1980–2011

First born by age of mother and her average age

År	Ålder							Samtliga	Medelålder
	-19	20 -24	25 -29	30 -34	35 -39	40 -44	45–		
1980	135	931	1 488	840	217	20	1	3 632	27,2
1985	100	809	1 533	1 039	301	75	2	3 859	28,1
1990	104	938	1 957	1 463	456	75	2	4 995	28,4
1995	77	649	1 547	1 583	522	84	4	4 466	29,3
2000	81	582	1 517	1 798	766	122	6	4 872	30,0
2005	69	533	1 693	2 668	880	178	17	6 038	30,6
2008	115	628	1 932	2 747	1 133	204	11	6 770	30,6
2009	93	657	1 965	2 926	1 149	251	17	7 058	30,7
2010	87	656	2 086	2 949	1 199	222	19	7 218	30,6
2011	62	549	1 801	2 952	1 326	306	29	7 025	31,2
Fördelning, %									
1980	3,7	25,6	41,0	23,1	6,0	0,6	0,0	100	
1985	2,6	21,0	39,7	26,9	7,8	1,9	0,1	100	
1990	2,1	18,8	39,2	29,3	9,1	1,5	0,0	100	
1995	1,7	14,5	34,6	35,4	11,7	1,9	0,1	100	
2000	1,7	11,9	31,1	36,9	15,7	2,5	0,1	100	
2005	1,1	8,8	28,0	44,2	14,6	2,9	0,3	100	
2008	1,7	9,3	28,5	40,6	16,7	3,0	0,2	100	
2009	1,3	9,3	27,8	41,5	16,3	3,6	0,2	100	
2010	1,2	9,1	28,9	40,9	16,6	3,1	0,3	100	
2011	0,9	7,8	25,6	42,0	18,9	4,4	0,4	100	

Källa: SCB/Sweco

## 5.11 Barnaföderskor efter ålder 1911–2011

Confinements by woman's age

År	Ålder							Samtliga
	-19	20 -24	25 -29	30 -34	35 -39	40 -44	45–	
2007	103	848	2 635	5 160	2 805	634	29	12 214
2008	122	857	2 802	5 152	3 049	668	28	12 678
2009	103	877	2 934	5 193	3 190	715	44	13 056
2010	93	907	3 081	5 451	3 434	691	56	13 713
2011	84	883	2 971	5 308	3 377	744	60	13 427
Årligen per 1 000 kvinnor								
1911–1920	20	79	90	75	50	20	2	
1921–1930	15	54	63	49	30	12	1	
1931–1940	13	48	63	52	27	8	-	
1941–1950	31	100	120	91	49	13	1	
1951–1960	34	110	120	77	36	10	1	
1961–1970	35	95	118	72	30	7	-	
1971–1980	18	68	97	65	24	4	-	
1981–1990	12	51	94	92	42	9	-	
1991–2000	8	39	74	92	50	11	-	
2001–2010	5	32	72	128	84	20	1	
2007	5	33	72	137	91	22	1	
2008	6	32	73	137	95	23	1	
2009	5	31	75	138	95	25	2	
2010	4	31	77	140	100	24	2	
2011	4	29	73	132	97	25	2	

Källa: SCB/Sweco

Anm. I de båda öppna klasserna är genomsnittet per 1 000 kvinnor beräknat efter femårsintervallen 15–19 år resp 45–49 år.

## 5.12 Fruktsamhet efter moderns ålder samt summerad fruktsamhet 1992-2011

Fertility by mothers age. Total fertility rate

År	Födda per 1 000 kvinnor i åldern							Summerad fruktsamhet		
	15-19	20-24	25-29	30-34	35-39	40-44	45-49	Stockholm	Länet	Riket
1992	6	53	93	114	66	14	0,9	1 714	1 967	2 086
1993	8	42	93	112	65	14	0,6	1 655	1 892	1 993
1994	7	43	87	112	65	15	0,4	1 624	1 836	1 882
1995	6	38	79	104	60	15	0,5	1 502	1 682	1 730
1996	6	40	70	99	59	15	0,8	1 434	1 573	1 598
1997	5	35	67	93	60	14	0,8	1 362	1 501	1 524
1998	6	34	63	98	62	15	0,6	1 372	1 491	1 505
1999	5	30	59	95	66	16	0,6	1 344	1 475	1 498
2000	5	33	63	100	68	16	0,9	1 418	1 527	1 544
2001	4	31	61	106	71	18	1,3	1 444	1 567	1 567
2002	4	31	65	117	76	19	1,0	1 547	1 660	1 649
2003	3	29	64	122	83	21	1,5	1 607	1 729	1 713
2004	4	29	67	128	90	23	1,5	1 693	1 792	1 752
2005	3	29	65	130	93	24	2,2	1 709	1 807	1 770
2006	3	30	69	134	98	27	1,8	1 802	1 884	1 854
2007	3	31	67	136	101	28	1,6	1 824	1 905	1 880
2008	4	30	69	138	107	29	1,7	1 863	1 925	1 908
2009	3	29	70	138	107	30	2,4	1 883	1 941	1 936
2010	3	28	72	142	109	31	2,7	1 925	1 982	1 986
2011	3	27	68	133	108	32	2,6	1 847	1 885	1 902

Källa: SCB/Sweco

Anm. Fruktsamhet mäts som antalet levande födda barn (under året) per 1 000 kvinnor i resp åldersgrupp. Summerad fruktsamhet är det antal barn som 1 000 kvinnor skulle föda under livstiden (om ingen avled före 49 års ålder) beräknat enligt resp års observerade åldersspecifika fruktsamhet.

## 5.13 Fruktsamhet efter moderns ålder 1980-2011

Fertility by mothers age

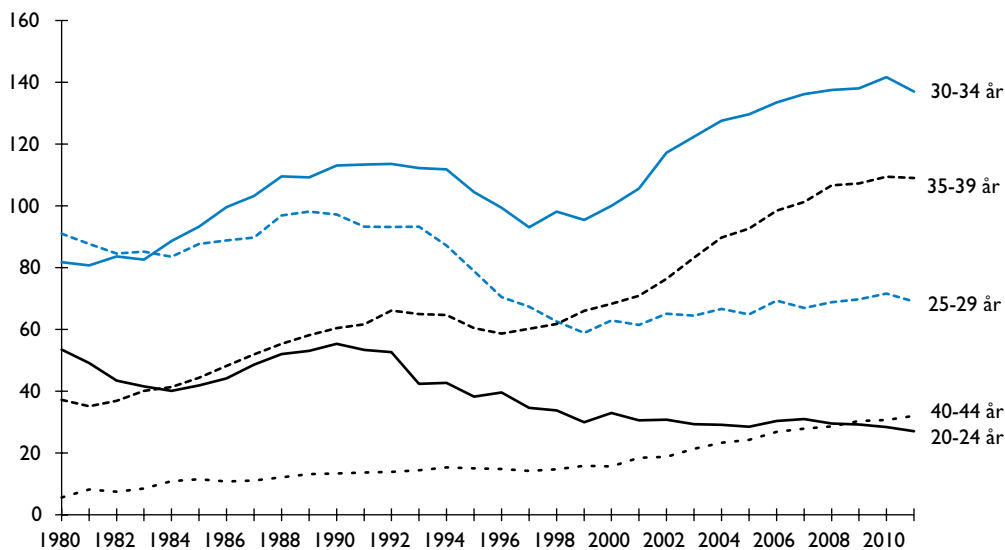

Källa: SCB/Sweco

## 5.14 Levande födda efter födelsemånad 1991–2011

Live births by month

	Medeltal per år		2007	2008	2009	2010	2011
	1991–2000	2001–2010					
<i>Månad</i>							
Januari	771	954	1 035	1 044	1 033	1 135	1 106
Februari	732	921	927	1 020	938	1 130	1 006
Mars	836	1 035	1 113	1 090	1 156	1 240	1 226
April	841	1 045	1 093	1 177	1 161	1 215	1 150
Maj	833	1 043	1 115	1 201	1 124	1 208	1 186
Juni	783	1 012	1 072	1 157	1 153	1 195	1 166
Juli	793	1 044	1 063	1 132	1 187	1 245	1 215
Augusti	771	1 014	1 078	1 040	1 202	1 145	1 271
September	737	967	1 035	1 030	1 088	1 125	1 126
Oktober	747	997	1 074	1 088	1 128	1 117	1 104
November	673	896	916	938	1 048	1 072	1 053
December	691	884	890	950	1 049	1 069	1 011
<b>Hela perioden</b>	<b>9 208</b>	<b>11 811</b>	<b>12 411</b>	<b>12 867</b>	<b>13 267</b>	<b>13 896</b>	<b>13 620</b>

Källa: SCB/Sweco

## 5.15 Födda efter kön och moderns civilstånd 1991–2011

Births by sex

	Medeltal per år		2007	2008	2009	2010	2011
	1991	2001					
	–2000	–2010					
<i>Födda</i>							
<b>Levande födda</b>	<b>9 209</b>	<b>11 811</b>	<b>12 411</b>	<b>12 867</b>	<b>13 267</b>	<b>13 896</b>	<b>13 620</b>
Pojkar	4 728	6 065	6 393	6 592	6 830	7 116	7 047
Flickor	4 481	5 746	6 018	6 275	6 437	6 780	6 573
<b>Dödfödda</b>	<b>31</b>	<b>39</b>	<b>39</b>	<b>40</b>	<b>54</b>	<b>53</b>	<b>56</b>
Pojkar	15	19	18	13	30	32	29
Flickor	16	20	21	27	24	21	27
<b>Totalt</b>	<b>9 240</b>	<b>11 850</b>	<b>12 450</b>	<b>12 907</b>	<b>13 321</b>	<b>13 949</b>	<b>13 676</b>
Pojkar	4 743	6 084	6 411	6 605	6 860	7 148	7 076
Flickor	4 497	5 766	6 039	6 302	6 461	6 801	6 600
Dödfödda, o/oo av samtliga födda	3,4	3,3	3,1	3,1	4,1	3,8	4,1
<i>Levande födda</i>							
<b>Modern gift</b>	<b>4 776</b>	<b>5 884</b>	<b>6 162</b>	<b>6 457</b>	<b>6 528</b>	<b>6 820</b>	<b>6 557</b>
Pojkar	2 444	3 018	3 148	3 299	3 379	3 534	3 371
Flickor	2 332	2 866	3 014	3 158	3 149	3 286	3 186
<b>Modern ej gift</b>	<b>4 433</b>	<b>5 927</b>	<b>6 249</b>	<b>6 410</b>	<b>6 739</b>	<b>7 076</b>	<b>6 802</b>
Pojkar	2 285	3 047	3 245	3 293	3 451	3 582	3 527
Flickor	2 148	2 880	3 004	3 117	3 288	3 494	3 275
Födda, modern ej gift, % av samtliga levande födda	48,1	50,0	50,4	49,8	50,8	50,9	49,9
<i>Flerbarnsfödslar</i>							
<b>Levande födda</b>	<b>269</b>	<b>358</b>	<b>391</b>	<b>376</b>	<b>422</b>	<b>363</b>	<b>388</b>
Tvillingar	260	352	379	370	416	351	382
Minst trillingar	9	7	12	6	6	12	6
<b>Dödfödda</b>	<b>2</b>	<b>2</b>	<b>1</b>	<b>–</b>	<b>2</b>	<b>1</b>	<b>4</b>
Tvillingar	2	1	1	–	2	1	4
Minst trillingar	–	1	–	–	–	–	–

Källa: SCB/Sweco

## 5.16 Levande födda församlingsvis 1991–2011

Live births by parish

	Medeltal per år		2007	2008	2009	2010	2011
	1991–2000	2001–2010					
<b>Inre staden</b>	<b>3 290</b>	<b>4 694</b>	<b>4 943</b>	<b>5 168</b>	<b>5 267</b>	<b>5 482</b>	<b>5 429</b>
<b>Gamla stan-Cityområdet</b>	<b>44</b>	<b>66</b>	<b>62</b>	<b>71</b>	<b>67</b>	<b>62</b>	<b>56</b>
Domkyrkoförs.	44	66	62	71	67	62	56
<b>Kungsholmsområdet</b>	<b>576</b>	<b>972</b>	<b>1 069</b>	<b>1 081</b>	<b>1 092</b>	<b>1 188</b>	<b>1 201</b>
Essinge	63	151	207	184	205	207	186
Kungsholm	199	311	323	352	332	322	330
Sankt Göran	314	510	539	545	555	659	685
<b>Södermalmsområdet</b>	<b>1 254</b>	<b>1 658</b>	<b>1 749</b>	<b>1 909</b>	<b>1 887</b>	<b>1 972</b>	<b>2 017</b>
Högalid	385	410	414	396	429	459	444
Katarina	395	466	429	524	508	495	522
Maria	279	262	287	285	246	270	284
Sofia	195	520	619	704	704	748	767
<b>Vasastadsområdet</b>	<b>750</b>	<b>1 112</b>	<b>1 166</b>	<b>1 196</b>	<b>1 251</b>	<b>1 278</b>	<b>1 212</b>
Adolf Fredrik	87	131	121	134	157	158	147
Gustav Vasa	155	227	230	243	262	290	280
Johannes	144	200	202	208	231	191	210
Matteus	364	554	613	611	601	639	575
<b>Östermalmsområdet</b>	<b>666</b>	<b>886</b>	<b>897</b>	<b>911</b>	<b>970</b>	<b>982</b>	<b>943</b>
Engelbrekt	222	288	293	282	312	328	305
Hedvig Eleonora	119	153	157	134	180	149	152
Oscar	324	445	447	495	478	505	486
<b>Yttre staden</b>	<b>5 918</b>	<b>7 120</b>	<b>7 468</b>	<b>7 699</b>	<b>8 000</b>	<b>8 414</b>	<b>8 191</b>
<b>Söderort</b>	<b>3 317</b>	<b>4 211</b>	<b>4 503</b>	<b>4 690</b>	<b>4 881</b>	<b>5 286</b>	<b>5 167</b>
Brännkyrka	438	545	601	580	639	650	670
Enskede	411	573	625	588	684	715	651
Farsta	485	579	604	670	624	693	689
Hägersten	562	887	933	1 074	1 116	1 275	1 308
Skarpnäck	558	609	666	651	676	750	708
Skärholmen	364	417	455	462	467	476	473
Vantör	499	601	619	665	675	727	668
<b>Västerort</b>	<b>2 602</b>	<b>2 909</b>	<b>2 965</b>	<b>3 009</b>	<b>3 119</b>	<b>3 128</b>	<b>3 024</b>
Bromma	405	516	535	538	564	589	542
Hässelby	337	408	436	444	444	483	432
Spånga-Kista	1 288	1 289	1 310	1 287	1 342	1 357	1 310
Vällingby	260	336	351	379	376	397	406
Västerled	311	360	333	361	393	302	334
<b>Hela staden</b>	<b>9 209</b>	<b>11 814</b>	<b>12 411</b>	<b>12 867</b>	<b>13 267</b>	<b>13 896</b>	<b>13 620</b>
<i>Levande födda, årligen per 1 000 inv. av medelfolkmängden</i>							
Inre staden	12,6	16,0	16,8	17,3	17,2	17,6	17,1
Yttre staden	13,2	13,9	15,1	15,3	15,6	16,0	15,2
Hela staden	13,0	15,0	15,7	16,0	16,2	16,6	15,9

Källa: SCB/Sweco

## 5.17 Döda församlingsvis 1991–2011

Deaths by parish

	Medeltal per år		2007	2008	2009	2010	2011
	1991–2000	2001–2010					
<b>Inre staden</b>	<b>3 526</b>	<b>2 892</b>	<b>2 769</b>	<b>2 745</b>	<b>2 654</b>	<b>2 643</b>	<b>2 604</b>
<b>Gamla stan-Cityområdet</b>	<b>35</b>	<b>31</b>	<b>19</b>	<b>31</b>	<b>23</b>	<b>29</b>	<b>25</b>
Domkyrkoförs.	35	31	19	31	23	29	25
<b>Kungsholmsområdet</b>	<b>760</b>	<b>578</b>	<b>534</b>	<b>522</b>	<b>505</b>	<b>501</b>	<b>529</b>
Essinge	74	55	52	50	36	30	35
Kungsholm	233	201	191	187	173	195	197
S:t Göran	452	322	291	285	296	276	297
<b>Södermalmsområdet</b>	<b>1 227</b>	<b>1 072</b>	<b>1 050</b>	<b>1 019</b>	<b>1 013</b>	<b>1 083</b>	<b>1 018</b>
Högalid	460	416	407	389	411	400	405
Katarina	378	295	287	280	258	300	255
Maria	148	133	144	144	102	123	117
Sofia	241	228	212	206	242	260	241
<b>Vasastadsområdet</b>	<b>677</b>	<b>520</b>	<b>500</b>	<b>492</b>	<b>455</b>	<b>394</b>	<b>395</b>
Adolf Fredrik	79	57	60	57	48	34	49
Gustav Vasa	166	139	111	135	121	103	115
Johannes	162	127	151	128	125	97	93
Matteus	270	197	178	172	161	160	138
<b>Östermalmsområdet</b>	<b>827</b>	<b>691</b>	<b>666</b>	<b>681</b>	<b>658</b>	<b>636</b>	<b>637</b>
Engelbrekt	187	159	161	178	163	154	164
Hedvig Eleonora	124	94	78	105	76	88	74
Oscar	516	438	427	398	419	394	399
<b>Yttre staden</b>	<b>4 726</b>	<b>4 562</b>	<b>4 572</b>	<b>4 391</b>	<b>4 317</b>	<b>4 340</b>	<b>4 338</b>
<b>Söderort</b>	<b>3 279</b>	<b>2 985</b>	<b>2 989</b>	<b>2 846</b>	<b>2 803</b>	<b>2 835</b>	<b>2 766</b>
Brännkyrka	463	467	482	469	436	453	455
Enskede	518	398	379	368	340	313	354
Farsta	579	578	621	569	595	582	563
Hägersten	540	444	419	389	420	358	360
Skarpnäck	432	377	363	353	360	345	329
Skärholmen	310	285	265	272	270	309	267
Vantör	437	436	460	426	382	475	438
<b>Västerort</b>	<b>1 447</b>	<b>1 577</b>	<b>1 583</b>	<b>1 545</b>	<b>1 514</b>	<b>1 505</b>	<b>1 572</b>
Bromma	384	338	326	334	324	290	344
Hässelby	294	302	317	313	276	275	299
Spånga-Kista	246	447	435	421	459	437	427
Vällingby	241	255	282	257	258	288	280
Västerled	282	235	223	220	197	215	222
<b>Hela staden</b>	<b>8 252</b>	<b>7 454</b>	<b>7 341</b>	<b>7 136</b>	<b>6 971</b>	<b>6 983</b>	<b>6 942</b>

Källa: SCB/Sweco

## 5.18 Döda efter ålder och kön 2011

Deaths by age and sex

Ålder	Inre staden		Söderort		Västerort		Hela staden	
	Män	Kvinnor	Män	Kvinnor	Män	Kvinnor	Män	Kvinnor
0	2	4	3	4	3	2	8	10
1- 4	2	-	1	2	5	2	8	4
5- 9	-	1	-	-	-	2	-	3
10-14	1	-	-	1	-	2	1	3
15-19	2	-	1	1	4	4	7	5
20-24	4	-	12	1	3	-	19	1
25-29	4	3	14	3	6	4	24	10
30-34	8	10	13	1	8	2	29	13
35-39	8	1	14	8	4	6	26	15
40-44	10	8	12	5	8	3	30	16
45-49	11	11	22	18	20	10	53	39
50-54	30	16	31	26	19	9	80	51
55-59	52	32	52	23	33	22	137	77
60-64	70	56	72	46	53	23	195	125
65-69	113	67	110	67	69	37	292	171
70-74	116	80	100	73	58	46	274	199
75-79	104	107	137	116	74	46	315	269
80-84	139	163	178	228	114	118	431	509
85-89	184	296	262	316	132	199	578	811
90-94	172	393	152	372	92	193	416	958
95-	59	265	48	221	26	111	133	597
<b>Samtliga</b>	<b>1 091</b>	<b>1 513</b>	<b>1 234</b>	<b>1 532</b>	<b>731</b>	<b>841</b>	<b>3 056</b>	<b>3 886</b>

Döda per 1 000 inv.  
av medelfolkmängden

Ålder	Inre staden	Söderort	Västerort	Hela staden
0	1,5	3,2	2,2	3,3
1- 4	0,2	-	0,1	0,2
5- 9	-	0,2	-	-
10-14	0,2	-	0,1	0,1
15-19	0,4	-	0,1	0,1
20-24	0,4	-	1,2	0,1
25-29	0,3	0,2	1,0	0,2
30-34	0,4	0,6	0,9	0,1
35-39	0,5	0,1	1,0	0,6
40-44	0,9	0,8	1,0	0,4
45-49	1,0	1,1	1,9	1,6
50-54	3,4	1,7	3,1	2,6
55-59	5,8	3,2	5,8	2,6
60-64	7,8	5,4	9,3	6,1
65-69	13,2	6,9	17,6	10,3
70-74	23,5	13,5	27,1	16,0
75-79	34,2	24,9	46,2	26,7
80-84	62,7	42,8	71,7	51,1
85-89	122,2	86,3	135,9	81,2
90-94	237,6	177,4	183,2	170,9
95-	365,3	302,2	306,7	321,2
<b>Samtliga</b>	<b>7,1</b>	<b>9,2</b>	<b>7,8</b>	<b>9,3</b>

Källa: SCB/Sweco



### 5.19 Döda efter döds månad 1991–2011

Deaths by month

Månad	Medeltal per år		2007	2008	2009	2010	2011
	1991–2000	2001–2010					
Januari	836	731	649	682	722	658	715
Februari	704	601	594	591	588	518	554
Mars	743	684	707	673	624	653	636
April	683	628	669	595	567	600	561
Maj	681	595	570	576	559	544	558
Juni	639	573	571	569	495	490	513
Juli	686	583	565	530	501	582	526
Augusti	650	580	556	553	538	539	546
September	668	585	601	573	563	616	562
Oktober	679	605	652	605	584	555	579
November	681	602	578	539	597	561	579
December	768	679	629	650	633	667	613
Okänd	8	8	–	–	–	–	–
<b>Hela perioden</b>	<b>8 426</b>	<b>7 452</b>	<b>7 341</b>	<b>7 136</b>	<b>6 971</b>	<b>6 983</b>	<b>6 942</b>

Källa: SCB/Sweco

### 5.20 Döda per 1 000 av medelfolkmängden efter ålder och kön 2011

Mortality rates

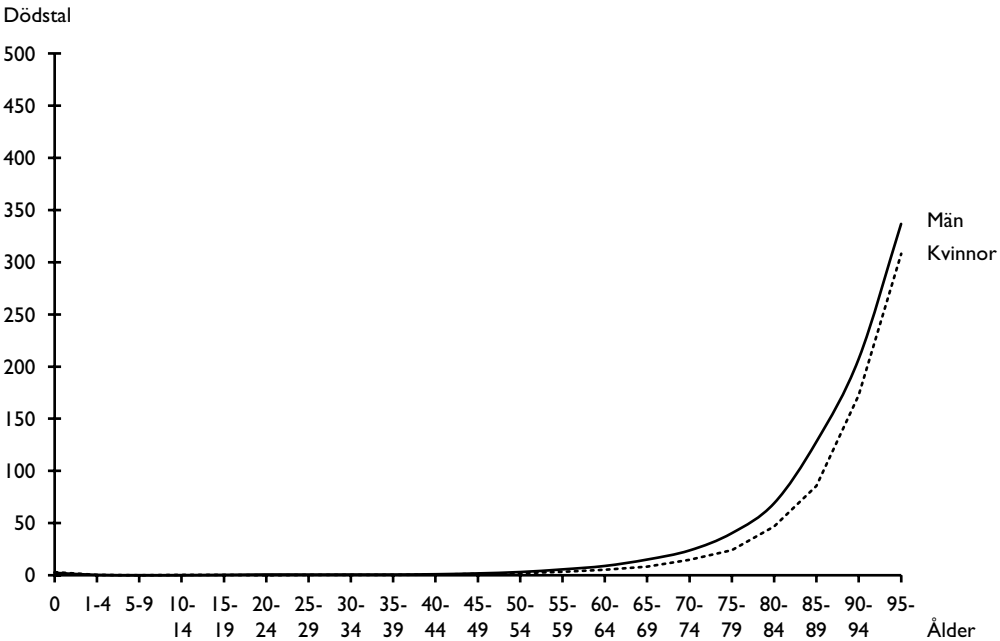

Källa: SCB/Sweco

## 5.21 Dödstalen (o/oo) 1991-2010

Death rates, o/oo

	Män				Kvinnor				Totalt
	1991 -1995	1996 -2000	2001 -2005	2006 -2010	1991 -1995	1996 -2000	2001 -2005	2006 -2010	2006 -2010
Ålder									
0- 4	1,40	1,16	0,88	0,72	1,15	0,75	0,78	0,62	0,67
5- 9	0,13	0,13	0,07	0,12	0,12	0,10	0,07	0,10	0,11
10-14	0,17	0,09	0,11	0,09	0,16	0,13	0,02	0,08	0,09
15-19	0,56	0,34	0,37	0,23	0,26	0,19	0,22	0,16	0,20
20-24	0,75	0,69	0,60	0,59	0,30	0,33	0,22	0,20	0,39
25-29	0,93	0,67	0,52	0,43	0,38	0,26	0,23	0,21	0,32
30-34	1,34	0,83	0,62	0,55	0,62	0,52	0,29	0,30	0,43
35-39	2,17	1,53	0,91	0,68	0,97	0,64	0,59	0,40	0,54
40-44	3,01	2,01	1,48	1,06	1,27	1,25	0,98	0,70	0,89
45-49	4,13	3,09	2,85	2,08	2,31	2,10	1,59	1,28	1,68
50-54	6,28	5,28	4,72	3,89	3,63	2,83	2,53	2,29	3,10
55-59	10,18	8,21	7,62	6,49	5,59	5,14	4,55	4,08	5,27
60-64	16,78	13,82	10,79	10,49	8,59	7,46	6,69	6,01	8,19
65-69	25,81	24,43	19,60	16,34	12,46	11,77	11,70	9,69	12,85
70-74	41,46	37,33	31,38	27,66	21,10	19,85	18,15	16,18	21,21
75-79	63,99	58,06	52,72	47,44	34,76	33,22	31,19	28,29	35,75
80-	137,83	133,93	124,65	124,53	103,32	104,13	102,43	102,48	109,39
<b>Samtliga</b>	<b>12,14</b>	<b>10,51</b>	<b>10,54</b>	<b>8,04</b>	<b>13,03</b>	<b>12,12</b>	<b>12,68</b>	<b>9,73</b>	<b>8,90</b>

Källa: SCB/Sweco

## 5.22 Återstående medellivslängd 1861-2011

Life expectancy

År	Återstående medellivslängd för befolkningen i åldern					
	0 år		25 år		50 år	
	Män	Kvinnor	Män	Kvinnor	Män	Kvinnor
1861-1870	24,6	30,7	26,5	35,8	14,2	20,1
1901-1910	45,4	53,7	35,4	43,8	18,6	24,2
1951-1955	68,8	74,1	46,3	51,0	23,5	27,6
1956-1960	69,2	75,0	46,4	51,7	23,5	28,2
1961-1965	69,6	75,6	46,6	52,3	23,7	28,7
1966-1970	69,5	76,2	46,4	52,5	23,9	29,2
1971-1975	69,9	77,4	46,5	53,5	24,3	30,1
1976-1980	70,2	77,9	46,6	53,9	24,4	30,5
1981-1985	71,8	79,1	48,1	55,1	25,3	31,4
1986-1990	72,5	79,5	48,6	55,3	25,8	31,6
1991-1995	74,1	80,5	50,0	56,2	27,0	32,3
1996-2000	75,8	81,5	51,6	57,0	28,1	33,0
2001-2005	77,5	82,4	53,2	57,8	29,3	33,5
2006-2010	78,9	83,3	54,4	58,7	30,3	34,3
2001	76,8	82,0	52,8	57,3	29,1	33,1
2002	77,5	82,2	53,0	57,6	29,2	33,4
2003	77,1	82,2	52,7	57,6	29,0	33,4
2004	78,1	82,6	53,6	58,2	29,6	33,8
2005	78,0	82,9	53,7	58,4	29,7	34,2
2006	78,1	83,0	53,6	58,4	29,6	34,1
2007	78,1	82,7	53,6	58,2	29,7	33,9
2008	78,9	83,5	54,5	58,7	30,3	34,3
2009	79,1	83,6	54,8	59,0	30,7	34,6
2010	79,1	83,6	54,4	58,7	30,3	34,3
2011	79,6	83,9	55,1	59,3	31,1	35,0

Källa: SCB/Sweco

## 5.23 Döda efter ålder, kön och dödsorsak 2011

Deaths by age, sex and cause of death

		Kön	Ålder							Samtliga	
			0	1-14	15-24	25-44	45-54	55-64	65-74		75-
Döds- orsak											
<b>01</b>	<b>Kap I. Vissa infektions- och parasitsjukdomar</b>	<b>M</b>	<b>2</b>	<b>-</b>	<b>1</b>	<b>1</b>	<b>3</b>	<b>9</b>	<b>14</b>	<b>60</b>	<b>90</b>
		<b>Kv</b>	<b>-</b>	<b>-</b>	<b>-</b>	<b>-</b>	<b>2</b>	<b>6</b>	<b>7</b>	<b>71</b>	<b>86</b>
02	Tuberkulos	M	-	-	-	-	-	-	-	2	2
		Kv	-	-	-	-	1	-	1	5	7
03	Meningokockinfektion	M	-	-	-	-	-	-	-	-	0
		Kv	-	-	-	-	-	-	-	-	0
04	HIV	M	-	-	-	1	-	2	-	-	3
		Kv	-	-	-	-	-	3	-	-	3
05	Virushepatit	M	-	-	-	-	1	4	2	-	7
		Kv	-	-	-	-	1	-	3	-	4
<b>06</b>	<b>Kap II. Tumörer</b>	<b>M</b>	<b>-</b>	<b>2</b>	<b>4</b>	<b>16</b>	<b>33</b>	<b>136</b>	<b>220</b>	<b>388</b>	<b>799</b>
		<b>Kv</b>	<b>-</b>	<b>5</b>	<b>-</b>	<b>27</b>	<b>47</b>	<b>112</b>	<b>163</b>	<b>480</b>	<b>834</b>
07	Maligna tumörer	M	-	2	4	16	32	129	214	359	756
		Kv	-	5	-	26	46	109	159	459	804
08	I läpp, munhåla och svalg	M	-	-	-	-	1	5	9	5	20
		Kv	-	-	-	-	1	3	1	3	8
09	I matstruppen	M	-	-	-	-	4	7	6	11	28
		Kv	-	-	-	2	1	-	2	5	10
10	I magsäcken	M	-	-	-	-	-	1	8	19	28
		Kv	-	-	-	1	-	2	5	9	17
11	I tjocktarmen	M	-	-	-	2	1	9	14	33	59
		Kv	-	-	-	-	4	7	7	52	70
12	I ändtarm och anus	M	-	-	-	-	1	12	5	15	33
		Kv	-	-	-	-	-	3	-	13	16
13	I levern och intrahepa- tiska gallgångarna	M	-	-	-	1	5	13	16	12	47
		Kv	-	1	-	1	-	3	2	15	22
14	I pankreas	M	-	-	-	-	3	10	17	22	52
		Kv	-	-	-	2	3	10	15	33	63
15	I struphuvudet, luft- strupen, bronk och lunga	M	-	-	-	2	4	22	49	56	133
		Kv	-	-	-	-	-	26	48	68	142
16	I huden	M	-	-	-	2	1	6	7	3	19
		Kv	-	-	-	-	2	2	1	8	13
17	I bröstkörtel	M	-	-	-	-	-	1	-	1	2
		Kv	-	-	-	9	20	18	21	46	114
18	I livmoderhalsen	Kv	-	-	-	3	3	-	-	4	10
19	I annan del av livmodern	Kv	-	-	-	-	-	1	10	17	28
20	I äggstock	Kv	-	-	-	2	3	7	7	21	40
21	I prostata	M	-	-	-	-	-	8	30	93	131
22	I njure	M	-	-	-	-	1	7	3	8	19
		Kv	-	-	-	-	-	3	1	16	20
23	I urinblåsan	M	-	-	-	-	-	3	13	13	29
		Kv	-	-	-	-	-	-	3	8	11
24	I lymfatisk och blod- bildande vävnad	M	-	2	2	1	3	10	17	27	62
		Kv	-	1	-	4	1	4	10	51	71
<b>25</b>	<b>Kap III. Sjukdomar i blod och blodbildande organ samt vissa rubbningar i immunsystemet</b>	<b>M</b>	<b>-</b>	<b>-</b>	<b>-</b>	<b>-</b>	<b>-</b>	<b>-</b>	<b>1</b>	<b>4</b>	<b>5</b>
		<b>Kv</b>	<b>-</b>	<b>1</b>	<b>-</b>	<b>-</b>	<b>-</b>	<b>1</b>	<b>2</b>	<b>16</b>	<b>20</b>
<b>26</b>	<b>Kap IV. Endokrina sjuk- domar, nutritionsrubbningar och ämnesomsättnings- sjukdomar</b>	<b>M</b>	<b>1</b>	<b>-</b>	<b>3</b>	<b>-</b>	<b>2</b>	<b>10</b>	<b>15</b>	<b>55</b>	<b>86</b>
		<b>Kv</b>	<b>-</b>	<b>-</b>	<b>-</b>	<b>-</b>	<b>-</b>	<b>3</b>	<b>8</b>	<b>65</b>	<b>76</b>

forts.

## 5.23 Döda efter ålder, kön och dödsorsak 2011

Deaths by age, sex and cause of death

			Ålder								
			0	1-14	15-24	25-44	45-54	55-64	65-74	75-	Samtliga
27	Diabetes	M	-	-	1	-	1	9	13	44	68
		Kv	-	-	-	-	-	3	7	46	56
<b>28</b>	<b>Kap V. Psykiska sjukdomar och syndrom samt beteende störningar</b>	<b>M</b>	-	-	-	-	1	3	8	80	92
		<b>Kv</b>	-	-	-	-	2	1	8	240	251
29	Orsakade av alkohol	M	-	-	-	-	1	3	4	3	11
		Kv	-	-	-	-	1	-	1	1	3
30	Orsakade av droger	M	-	-	-	-	-	-	-	-	-
		Kv	-	-	-	-	-	-	-	-	-
<b>31</b>	<b>Kap VI, VII och VIII. Sjukdomar i nervsystemet, ögat och örat</b>	<b>M</b>	4	1	-	6	2	5	14	85	117
		<b>Kv</b>	1	-	-	2	2	10	28	205	248
32	Meningit (annan än i grupp 03)	M	-	-	-	-	-	-	-	-	-
		Kv	-	-	-	-	-	-	-	-	-
<b>33</b>	<b>Kap IX. Cirkulationsorganens sjukdomar</b>	<b>M</b>	-	-	2	12	32	89	169	767	1 071
		<b>Kv</b>	1	1	-	4	15	27	77	368	493
34	Ischemiska hjärtsjukdomar	M	-	-	-	5	15	58	95	281	454
		Kv	-	-	-	3	5	10	31	404	453
341	Akut hjärtinfarkt	M	-	-	-	3	9	34	52	147	245
		Kv	-	-	-	1	3	7	20	205	236
35	Andra hjärtsjukdomar (utom klaffel)	M	-	-	2	3	7	5	12	187	216
		Kv	1	1	-	1	1	2	12	370	388
36	Sjukdomar i hjärnans kärl	M	-	-	-	2	4	14	32	161	213
		Kv	-	-	-	-	5	10	17	269	301
<b>37</b>	<b>Kap X. Andningsorganens sjukdomar</b>	<b>M</b>	-	-	-	3	5	9	33	157	207
		<b>Kv</b>	-	-	-	-	5	10	24	216	255
38	Influensa	M	-	-	-	-	-	-	-	-	-
		Kv	-	-	-	-	-	-	-	1	1
39	Lunginflammation	M	-	-	-	-	3	3	15	57	78
		Kv	-	-	-	-	-	1	2	78	81
40	Kroniska sjukdomar i nedre luftvägarna	M	-	-	-	-	2	3	12	79	96
		Kv	-	-	-	-	4	8	18	115	145
41	Astma	M	-	-	-	-	-	-	-	1	1
		Kv	-	-	-	-	1	-	-	5	6
<b>42</b>	<b>Kap XI. Matsmältningsorganens sjukdomar</b>	<b>M</b>	-	-	-	1	13	28	35	60	137
		<b>Kv</b>	-	-	-	3	5	11	12	83	114
43	Sår i magsäcken och tolvfingertarmen	M	-	-	-	1	-	3	7	12	23
		Kv	-	-	-	-	-	2	1	9	12
44	Sjukdomar i levern	M	-	-	-	-	11	19	17	9	56
		Kv	-	-	-	2	5	3	5	10	25
<b>45</b>	<b>Kap XII. Hudens och underhudens sjukdomar</b>	<b>M</b>	-	-	-	-	-	1	1	6	8
		<b>Kv</b>	-	-	-	-	-	-	-	13	13
<b>46</b>	<b>Kap XIII. Sjukdomar i muskuloskeletala systemet och bindväven</b>	<b>M</b>	-	-	-	1	-	-	1	6	8
		<b>Kv</b>	-	-	-	-	-	-	2	24	26
47	Reumatoid artrit och osteoartros	M	-	-	-	-	-	-	-	1	1
		Kv	-	-	-	-	-	-	-	4	4

forts.

## 5.23 Döda efter ålder, kön och dödsorsak 2011

Deaths by age, sex and cause of death

			Ålder								
			0	1-14	15-24	25-44	45-54	55-64	65-74	75-	Samtliga
<b>48</b>	<b>Kap XIV. Sjukdomar i urin- och könsorganen</b>	<b>M</b>	-	-	-	-	-	1	6	42	49
		<b>Kv</b>	-	-	-	-	-	-	2	34	36
49	Sjukdomar i njure och urinledare	M	-	-	-	-	-	1	6	21	28
		Kv	-	-	-	-	-	-	2	24	26
<b>50</b>	<b>Kap XV. Komplikationer under graviditet, förlossning och barnsängstid</b>	<b>Kv</b>	-	-	-	-	-	-	-	-	-
<b>51</b>	<b>Kap XVI. Vissa perinatale tillstånd</b>	<b>M</b>	2	1	-	-	-	-	-	-	3
		<b>Kv</b>	4	-	-	-	-	-	1	-	5
<b>52</b>	<b>Kap XVII. Medfödda missbildningar, deformiteter och kromosomavvikelser</b>	<b>M</b>	2	-	1	2	-	1	-	-	6
		<b>Kv</b>	3	-	-	-	-	1	-	1	5
53	Medfödda missbildningar av nervsystemet	M	-	-	1	-	-	-	-	-	1
		Kv	-	-	-	-	-	-	-	-	-
54	Medfödda missbildningar av cirkulationsorganen	M	1	-	-	1	-	-	-	-	2
		Kv	-	-	-	-	-	-	-	1	1
<b>55</b>	<b>Kap XVIII. Symtom, sjukdomstecken och onormala kliniska fynd och laboratoriefynd</b>	<b>M</b>	1	-	2	16	18	23	31	78	169
		<b>Kv</b>	3	2	1	6	3	6	21	208	250
56	Plötslig spädbarnsdöd	M	1	-	-	-	-	-	-	-	1
		Kv	-	-	-	-	-	-	-	-	-
57	Ofullständigt definierade och okända orsaker till död	M	-	-	2	16	18	23	30	49	138
		Kv	3	2	1	6	3	6	20	68	109
<b>58</b>	<b>Kap XX. Yttre orsaker till sjukdom och död</b>	<b>M</b>	1	-	13	52	33	29	21	60	209
		<b>Kv</b>	-	1	5	14	11	25	17	101	174
59	Olycksfall	M	-	-	5	19	15	19	11	49	118
		Kv	-	1	-	2	2	6	7	91	109
60	Transportolyckor	M	-	-	-	1	1	2	1	2	7
		Kv	-	-	-	2	-	-	-	1	3
601	Motorfordonsolyckor på allmän väg	M	-	-	-	2	-	-	-	1	4
		Kv	-	-	-	-	-	-	-	-	3
61	Fallolyckor	M	-	-	-	2	1	5	1	13	22
		Kv	-	-	-	-	1	2	1	36	40
62	Förgiftningsolyckor	M	-	-	4	13	12	5	2	1	37
		Kv	-	-	-	-	-	2	2	1	5
63	Själv mord och annan avsiktlig självdestruktiv handling	M	-	-	5	23	12	7	5	7	59
		Kv	-	-	3	6	8	10	8	6	41
64	Mord, dråp och annat övergrepp av annan person	M	-	-	2	4	-	-	-	-	6
		Kv	-	-	1	1	-	-	-	-	2
65	Skadehändelser med oklar avsikt	M	1	-	1	6	6	3	2	-	19
		Kv	-	-	1	5	1	9	1	-	17
	<b>Samtliga</b>	<b>M</b>	13	4	26	110	142	344	569	1 848	3 056
		<b>Kv</b>	12	10	6	56	92	213	372	3 125	3 886
		<b>S:a</b>	25	14	32	166	234	557	941	4 973	6 942

Källa: Socialstyrelsen

Anm. Europeisk dödsorsakslista. Ny dödsorsaksklassifikation (ICD-10) fr o m 1997. Jämförelser med tidigare år måste därför göras med stor försiktighet. Omfattar döda folkbokförda i Stockholms stad under mätåret. Antalet döda enligt dödsorsaksstatistiken är i regel högre än antalet döda rapporterade i befolkningsstatistiken. Befolkningsstatistiken avläser antalet döda för mätåret fram t o m 31 januari efter mätåret och i dödsorsaksstatistiken kan avläsning ske senare.

## 5.24 Dödlighet efter ålder, kön och dödsorsak. Dödstal per 100 000 av medelfolkmängden 2011

Mortality by age, sex and cause of death. Death rates

Döds- orsak	Kön	Ålder								Samtliga
		0	1-14	15-24	25-44	45-54	55-64	65-74	75-	
<b>01 Kap I. Vissa infektions- och parasitsjukdomar</b>	<b>M</b>	<b>29</b>	-	<b>2</b>	<b>1</b>	<b>5</b>	<b>20</b>	<b>47</b>	<b>299</b>	<b>21</b>
	<b>Kv</b>	-	-	-	-	<b>4</b>	<b>13</b>	<b>21</b>	<b>188</b>	<b>20</b>
02 Tuberkulos	M	-	-	-	-	-	-	-	10	-
	Kv	-	-	-	-	2	-	3	13	2
03 Meningokockinfektion	M	-	-	-	-	-	-	-	-	-
	Kv	-	-	-	-	-	-	-	-	-
04 HIV	M	-	-	-	1	-	4	-	-	1
	Kv	-	-	-	-	-	6	-	-	1
05 Virushepatit	M	-	-	-	-	2	9	7	-	2
	Kv	-	-	-	-	2	-	9	-	1
<b>06 Kap II. Tumörer</b>	<b>M</b>	-	<b>3</b>	<b>8</b>	<b>11</b>	<b>60</b>	<b>296</b>	<b>741</b>	<b>1 932</b>	<b>191</b>
	<b>Kv</b>	-	<b>8</b>	-	<b>19</b>	<b>85</b>	<b>237</b>	<b>487</b>	<b>1 268</b>	<b>191</b>
07 Maligna tumörer	M	-	3	8	11	58	281	721	1 788	180
	Kv	-	8	-	18	84	230	475	1 213	184
08 I läpp, munhåla och svalg	M	-	-	-	-	2	11	30	25	5
	Kv	-	-	-	-	2	6	3	8	2
09 I matstrupen	M	-	-	-	-	7	15	20	55	7
	Kv	-	-	-	1	2	-	6	13	2
10 I magsäcken	M	-	-	-	-	-	2	27	95	7
	Kv	-	-	-	1	-	4	15	24	4
11 I tjocktarmen	M	-	-	-	1	2	20	47	164	14
	Kv	-	-	-	-	7	15	21	137	16
12 I ändtarm och anus	M	-	-	-	-	2	26	17	75	8
	Kv	-	-	-	-	-	6	-	34	4
13 I levern och intrahepa- tiska gallgångarna	M	-	-	-	1	9	28	54	60	11
	Kv	-	2	-	1	-	6	6	40	5
14 I pankreas	M	-	-	-	-	5	22	57	110	12
	Kv	-	-	-	1	5	21	45	87	14
15 I struphuvudet, luft- strupen, bronk och lunga	M	-	-	-	1	7	48	165	279	32
	Kv	-	-	-	-	-	55	143	180	33
16 I huden	M	-	-	-	1	2	13	24	15	5
	Kv	-	-	-	-	4	4	3	21	3
17 I bröstkörtel	M	-	-	-	-	-	2	-	5	-
	Kv	-	-	-	6	36	38	63	122	26
18 I livmoderhalsen	Kv	-	-	-	2	5	-	-	11	2
19 I annan del av livmodern	Kv	-	-	-	-	-	2	30	45	6
20 I äggstock	Kv	-	-	-	1	5	15	21	55	9
21 I prostata	M	-	-	-	-	-	17	101	463	31
22 I njure	M	-	-	-	-	2	15	10	40	5
	Kv	-	-	-	-	-	6	3	42	5
23 I urinblåsan	M	-	-	-	-	-	7	44	65	7
	Kv	-	-	-	-	-	-	9	21	3
24 I lymfatisk och blod- bildande vävnad	M	-	3	4	1	5	22	57	134	15
	Kv	-	2	-	3	2	8	30	135	16
<b>25 Kap III. Sjukdomar i blod och blodbildande organ samt vissa rubbningar i immunsystemet</b>	<b>M</b>	-	-	-	-	-	-	<b>3</b>	<b>20</b>	<b>1</b>
	<b>Kv</b>	-	<b>2</b>	-	-	-	<b>2</b>	<b>6</b>	<b>42</b>	<b>5</b>
<b>26 Kap IV. Endokrina sjuk- domar, nutritionsrubbningar och ämnesomsättnings- sjukdomar</b>	<b>M</b>	<b>15</b>	-	<b>6</b>	-	<b>4</b>	<b>22</b>	<b>51</b>	<b>274</b>	<b>21</b>
	<b>Kv</b>	-	-	-	-	-	<b>6</b>	<b>24</b>	<b>172</b>	<b>17</b>

forts.

## 5.24 Dödlighet efter ålder, kön och dödsorsak. Dödstal per 100 000 av medelfolkmängden 2011

Mortality by age, sex and cause of death. Death rates

		Kön	Ålder								Samtliga
			0	1-14	15-24	25-44	45-54	55-64	65-74	75-	
27	Diabetes	M	-	-	2	-	2	20	44	219	16
		Kv	-	-	-	-	-	6	21	122	13
<b>28</b>	<b>Kap V. Psykiska sjukdomar och syndrom samt beteendestörningar</b>	<b>M</b>	-	-	-	-	2	7	27	398	22
		<b>Kv</b>	-	-	-	-	4	2	24	634	58
29	Orsakade av alkohol	M	-	-	-	-	2	7	13	15	3
		Kv	-	-	-	-	2	-	3	3	1
30	Orsakade av droger	M	-	-	-	-	-	-	-	-	-
		Kv	-	-	-	-	-	-	-	-	-
<b>31</b>	<b>Kap VI, VII och VIII. Sjukdomar i nervsystemet, ögat och örat</b>	<b>M</b>	58	2	-	4	4	11	47	423	28
		<b>Kv</b>	15	-	-	1	4	21	84	542	57
32	Meningit (annan än i grupp 03)	M	-	-	-	-	-	-	-	-	-
		Kv	-	-	-	-	-	-	-	-	-
<b>33</b>	<b>Kap IX. Cirkulationsorganens sjukdomar</b>	<b>M</b>	-	-	4	8	58	194	569	3 820	255
		<b>Kv</b>	15	2	-	3	27	57	230	3 614	342
34	Ischemiska hjärtsjukdomar	M	-	-	-	3	27	126	320	1 399	108
		Kv	-	-	-	2	9	21	93	1 067	104
341	Akut hjärtinfarkt	M	-	-	-	2	16	74	175	732	58
		Kv	-	-	-	1	5	15	60	542	54
35	Andra hjärtsjukdomar (utom klaffel)	M	-	-	4	2	13	11	40	931	52
		Kv	15	2	-	1	2	4	36	977	89
36	Sjukdomar i hjärnans kärl	M	-	-	-	1	7	31	108	802	51
		Kv	-	-	-	-	9	21	51	711	69
<b>37</b>	<b>Kap X. Andningsorganens sjukdomar</b>	<b>M</b>	-	-	-	2	9	20	111	782	49
		<b>Kv</b>	-	-	-	-	9	21	72	571	58
38	Influensa	M	-	-	-	-	-	-	-	-	-
		Kv	-	-	-	-	-	-	-	3	-
39	Lunginflammation	M	-	-	-	-	5	7	51	284	19
		Kv	-	-	-	-	-	2	6	206	19
40	Kroniska sjukdomar i nedre luftvägarna	M	-	-	-	-	4	7	40	393	23
		Kv	-	-	-	-	7	17	54	304	33
41	Astma	M	-	-	-	-	-	-	-	5	-
		Kv	-	-	-	-	2	-	-	13	1
<b>42</b>	<b>Kap XI. Matsmältningsorganens sjukdomar</b>	<b>M</b>	-	-	-	1	23	61	118	299	33
		<b>Kv</b>	-	-	-	2	9	23	36	219	26
43	Sår i magsäcken och tolvfingertarmen	M	-	-	-	1	-	7	24	60	5
		Kv	-	-	-	-	-	4	3	24	3
44	Sjukdomar i levern	M	-	-	-	-	20	41	57	45	13
		Kv	-	-	-	1	9	6	15	26	6
<b>45</b>	<b>Kap XII. Hudens och underhudens sjukdomar</b>	<b>M</b>	-	-	-	-	-	2	3	30	2
		<b>Kv</b>	-	-	-	-	-	-	-	34	3
<b>46</b>	<b>Kap XIII. Sjukdomar i muskuloskeletala systemet och bindväven</b>	<b>M</b>	-	-	-	1	-	-	3	30	2
		<b>Kv</b>	-	-	-	-	-	-	6	63	6
47	Reumatoid artrit och osteoartros	M	-	-	-	-	-	-	-	5	-
		Kv	-	-	-	-	-	-	-	11	1

forts.

## 5.24 Dödlighet efter ålder, kön och dödsorsak. Dödstal per 100 000 av medelfolkmängden 2011

Mortality by age, sex and cause of death. Death rates

	Kön	Ålder								Samtliga	
		0	1-14	15-24	25-44	45-54	55-64	65-74	75-		
<b>48 Kap XIV. Sjukdomar i urin- och könsorganen</b>	<b>M</b>	-	-	-	-	-	-	<b>2</b>	<b>20</b>	<b>209</b>	<b>12</b>
	<b>Kv</b>	-	-	-	-	-	-	-	<b>6</b>	<b>90</b>	<b>8</b>
49 Sjukdomar i njure och urinledare	M	-	-	-	-	-	-	2	20	105	7
	Kv	-	-	-	-	-	-	-	6	63	6
<b>50 Kap XV. Komplikationer under graviditet, förlossning och barnsängstid</b>	<b>Kv</b>	-	-	-	-	-	-	-	-	-	-
<b>51 Kap XVI. Vissa perinatale tillstånd</b>	<b>M</b>	<b>29</b>	<b>2</b>	-	-	-	-	-	-	-	<b>1</b>
	<b>Kv</b>	<b>61</b>	-	-	-	-	-	-	<b>3</b>	-	<b>1</b>
<b>52 Kap XVII. Medfödda missbildningar, deformiteter och kromosomavvikelser</b>	<b>M</b>	<b>29</b>	-	<b>2</b>	<b>1</b>	-	<b>2</b>	-	-	-	<b>1</b>
	<b>Kv</b>	<b>46</b>	-	-	-	-	<b>2</b>	-	<b>3</b>	-	<b>1</b>
53 Medfödda missbildningar av nervsystemet	M	-	-	2	-	-	-	-	-	-	-
	Kv	-	-	-	-	-	-	-	-	-	-
54 Medfödda missbildningar av cirkulationsorganen	M	15	-	-	1	-	-	-	-	-	-
	Kv	-	-	-	-	-	-	-	-	3	-
<b>55 Kap XVIII. Symtom, sjukdomstecken och onormala kliniska fynd och laboratoriefynd</b>	<b>M</b>	<b>15</b>	-	<b>4</b>	<b>11</b>	<b>33</b>	<b>50</b>	<b>104</b>	<b>388</b>	<b>40</b>	
	<b>Kv</b>	<b>46</b>	<b>3</b>	<b>2</b>	<b>4</b>	<b>5</b>	<b>13</b>	<b>63</b>	<b>549</b>	<b>57</b>	
56 Plötslig spädbarnsdöd	M	15	-	-	-	-	-	-	-	-	-
	Kv	-	-	-	-	-	-	-	-	-	-
57 Ofullständigt definierade och okända orsaker till död	M	-	-	4	11	33	50	101	244	33	
	Kv	46	3	2	4	5	13	60	180	25	
<b>58 Kap XX. Yttre orsaker till sjukdom och död</b>	<b>M</b>	<b>15</b>	-	<b>26</b>	<b>35</b>	<b>60</b>	<b>63</b>	<b>71</b>	<b>299</b>	<b>50</b>	
	<b>Kv</b>	-	<b>2</b>	<b>10</b>	<b>10</b>	<b>20</b>	<b>53</b>	<b>51</b>	<b>267</b>	<b>40</b>	
59 Olycksfall	M	-	-	10	13	27	41	37	244	28	
	Kv	-	2	-	1	4	13	21	240	25	
60 Transportolyckor	M	-	-	-	1	2	4	3	10	2	
	Kv	-	-	-	1	-	-	-	3	1	
601 Motorfordonsolyckor på allmän väg	M	-	-	-	-	2	4	-	5	1	
	Kv	-	-	-	1	-	-	-	3	1	
61 Fallolyckor	M	-	-	-	1	2	11	3	65	5	
	Kv	-	-	-	-	2	4	3	95	9	
62 Förgiftningsolyckor	M	-	-	8	9	22	11	7	5	9	
	Kv	-	-	-	-	-	4	6	3	1	
63 Själv mord och annan avsiktlig självdestruktiv handling	M	-	-	10	16	22	15	17	35	14	
	Kv	-	-	6	4	15	21	24	16	9	
64 Mord, dråp och annat övergrepp av annan person	M	-	-	4	3	-	-	-	-	1	
	Kv	-	-	2	1	-	-	-	-	-	
65 Skadehändelser med oklar avsikt	M	15	-	2	4	11	7	7	-	5	
	Kv	-	-	2	3	2	19	3	-	4	
<b>Samtliga</b>	<b>M</b>	<b>189</b>	<b>6</b>	<b>53</b>	<b>75</b>	<b>256</b>	<b>750</b>	<b>1 917</b>	<b>9 203</b>	<b>729</b>	
	<b>Kv</b>	<b>184</b>	<b>16</b>	<b>12</b>	<b>39</b>	<b>167</b>	<b>450</b>	<b>1 111</b>	<b>8 255</b>	<b>891</b>	
	<b>S:a</b>	<b>186</b>	<b>11</b>	<b>32</b>	<b>57</b>	<b>212</b>	<b>598</b>	<b>1 490</b>	<b>8 584</b>	<b>811</b>	

Källa: Socialstyrelsen/Sweco

Anm. Europeisk dödsorsakslista. Ny dödsorsaksklassifikation (ICD-10) fr o m 1997. Jämförelser med tidigare år måste därför göras med stor försiktighet. Omfattar döda folkbokförda i Stockholms stad under mätåret. Antalet döda enligt dödsorsaksstatistiken är i regel högre än antalet döda rapporterade i befolkningsstatistiken. Befolkningsstatistiken avläser antalet döda för mätåret fram t o m 31 januari efter mätåret och i dödsorsaksstatistiken kan avläsning ske senare.



## 5.25 In- och utflyttade 1921–2011

Migration

År	Absoluta tal			Medeltal per år		
	Inflyttade <sup>1</sup>	Utflyttade <sup>1</sup>	Flyttningsnetto	Inflyttade <sup>1</sup>	Utflyttade <sup>1</sup>	Flyttningsnetto
1921–1930 <sup>2</sup>	300 100	222 800	79 494	30 010	22 280	7 949
1931–1940	334 300	249 900	85 233	33 430	24 990	8 523
1941–1950 <sup>2</sup>	399 700	322 000	77 615	39 970	32 200	7 762
1951–1960	314 200	287 100	26 702	31 420	28 710	2 670
1961–1970	309 800	378 900	-68 189	30 980	37 890	-6 819
1971–1980	329 892	403 424	-73 532	32 989	40 342	-7 353
1981–1990	350 954	313 353	37601	35 095	31 335	3760
1991–2000	443 421	374 880	68 541	44 342	37 488	6 854
2001–2010	534 937	481 240	53 697	53 494	48 124	5 370
				% av medel-folkmängden		
2002	45 711	44 863	848	6,0	5,9	0,1
2003	46 762	46 051	711	6,2	6,1	0,1
2004	47 777	48 310	-533	6,3	6,3	-0,1
2005	50 316	48 244	2 072	6,6	6,3	0,3
2006	56 742	49 493	7 249	7,3	6,4	0,9
2007	59 045	51 833	7 212	7,5	6,6	0,9
2008	58 673	49 340	9 333	7,3	6,1	1,2
2009	61 476	48 422	13 054	7,5	5,9	1,6
2010	62 069	51 327	10 742	7,4	6,1	1,3
2011	63 075	52 685	10 390	7,4	6,2	1,2

Källa: SCB/Sweco

<sup>1</sup> Åren 1921–1970 avrundade tal.<sup>2</sup> Den genom inkorporeringarna erhållna folkmängden har ej medräknats.

## 5.26 In- och utflyttade efter ålder och kön 2011

Migration by age and sex

Ålder	Inflyttade			Utflyttade			Flyttningsnetto		
	Män	Kvinnor	Totalt	Män	Kvinnor	Totalt	Män	Kvinnor	Totalt
0- 4 år	1 559	1 454	3 013	2 496	2 309	4 805	-937	-855	-1 792
5- 9 år	929	892	1 821	1 049	1 032	2 081	-120	-140	-260
10-14 år	717	710	1 427	563	579	1 142	154	131	285
15-19 år	1 380	1 631	3 011	834	883	1 717	546	748	1 294
20-24 år	5 164	6 932	12 096	3 050	4 262	7 312	2 114	2 670	4 784
25-29 år	7 850	7 654	15 504	4 675	4 940	9 615	3 175	2 714	5 889
30-34 år	5 122	4 062	9 184	4 517	4 121	8 638	605	-59	546
35-39 år	2 933	2 108	5 041	3 339	2 607	5 946	-406	-499	-905
40-44 år	1 809	1 417	3 226	1 886	1 366	3 252	-77	51	-26
45-49 år	1 449	1 158	2 607	1 299	949	2 248	150	209	359
50-54 år	1 036	945	1 981	902	694	1 596	134	251	385
55-59 år	746	671	1 417	694	533	1 227	52	138	190
60-64 år	558	477	1 035	620	511	1 131	-62	-34	-96
65-69 år	413	378	791	534	463	997	-121	-85	-206
70- år	421	500	921	414	564	978	7	-64	-57
<b>Totalt</b>	<b>32 086</b>	<b>30 989</b>	<b>63 075</b>	<b>26 872</b>	<b>25 813</b>	<b>52 685</b>	<b>5 214</b>	<b>5 176</b>	<b>10 390</b>

Källa: SCB/Sweco

**5.27 Flyttingsnetto 1971-2011**

*Net migration*

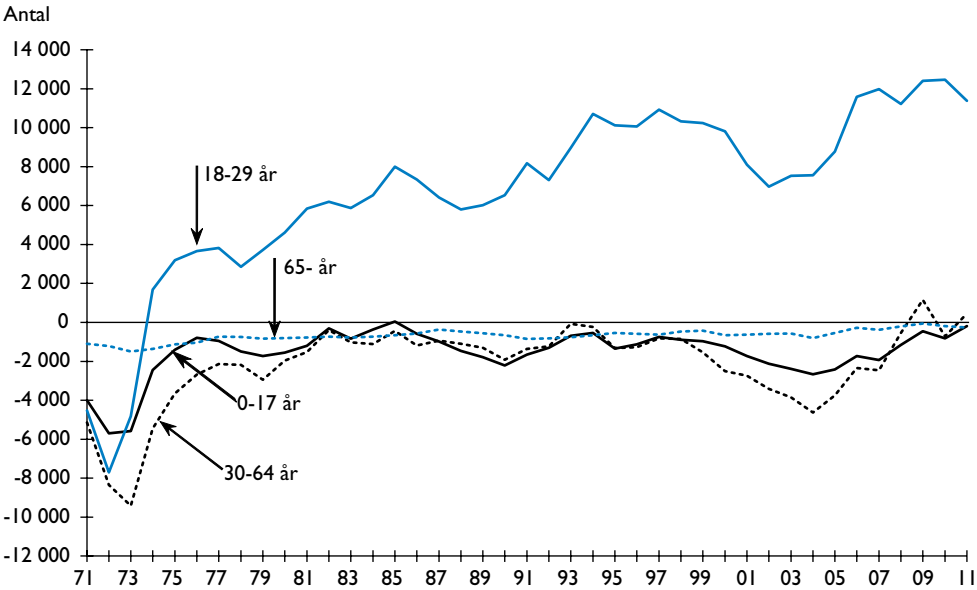

Källa: SCB/Sweco

**5.28 In- och utflyttade efter ålder 2011**

*Migration by age*

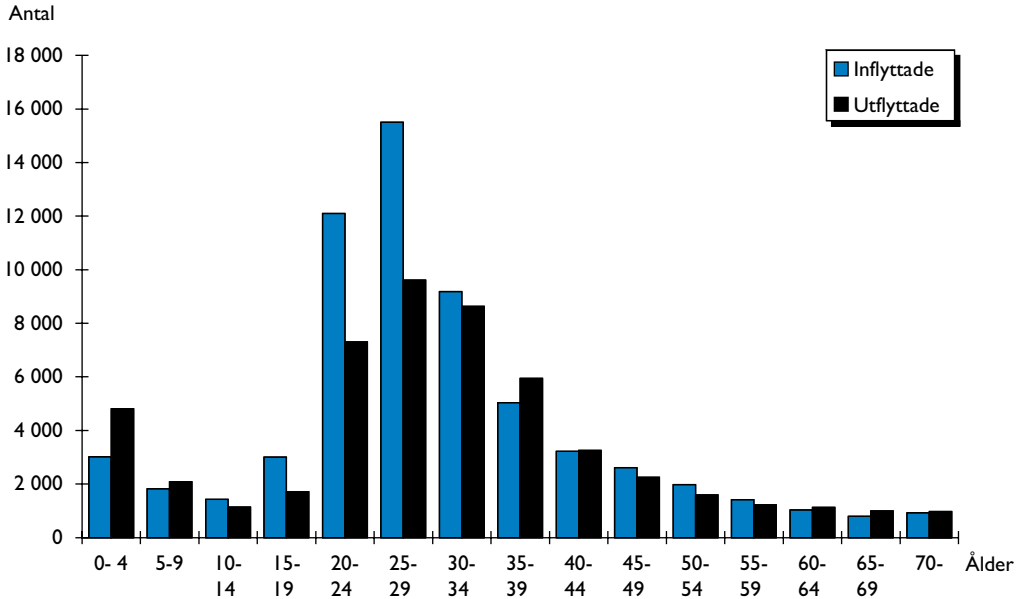

Källa: SCB/Sweco

5.29 Flyttningsutbyte<sup>1</sup> med riket och utlandet församlingsvis 2011

Migration by parish

	Inflyttade från				Utflyttade till				Flytt- nings- netto
	Sthlms län i övrigt	Riket utom länet	Ut- landet	Totalt	Sthlms län i övrigt	Riket utom länet	Ut- landet	Totalt	
<b>Inre staden</b>	<b>10 658</b>	<b>9 026</b>	<b>5 257</b>	<b>24 941</b>	<b>11 582</b>	<b>5 821</b>	<b>3 412</b>	<b>20 815</b>	<b>4 126</b>
<b>Gamla stan-Cityomr.</b>	<b>159</b>	<b>137</b>	<b>226</b>	<b>522</b>	<b>189</b>	<b>102</b>	<b>98</b>	<b>389</b>	<b>133</b>
Domkyrkoförs.	159	137	226	522	189	102	98	389	133
<b>Kungsholmsområdet</b>	<b>2 199</b>	<b>2 015</b>	<b>947</b>	<b>5 161</b>	<b>2 262</b>	<b>1 168</b>	<b>611</b>	<b>4 041</b>	<b>1 120</b>
Essinge	273	252	132	657	382	182	95	659	-2
Kungsholm	559	507	296	1 362	612	329	199	1 140	222
S:t Göran	1 367	1 256	519	3 142	1 268	657	317	2 242	900
<b>Södermalmsområdet</b>	<b>3 546</b>	<b>2 939</b>	<b>1 547</b>	<b>8 032</b>	<b>3 728</b>	<b>2 055</b>	<b>847</b>	<b>6 630</b>	<b>1 402</b>
Högalid	803	851	394	2 048	808	531	208	1 547	501
Katarina	995	891	479	2 365	1 055	646	281	1 982	383
Maria	467	342	264	1 073	508	274	130	912	161
Sofia	1 281	855	410	2 546	1 357	604	228	2 189	357
<b>Vasastadsområdet</b>	<b>2 048</b>	<b>1 697</b>	<b>1 093</b>	<b>4 838</b>	<b>2 520</b>	<b>1 113</b>	<b>720</b>	<b>4 353</b>	<b>485</b>
Adolf Fredrik	265	218	190	673	340	151	118	609	64
Gustav Vasa	412	351	233	996	465	229	146	840	156
Johannes	466	315	243	1 024	506	206	180	892	132
Matteus	905	813	427	2 145	1 209	527	276	2 012	133
<b>Östermalmsområdet</b>	<b>2 706</b>	<b>2 238</b>	<b>1 444</b>	<b>6 388</b>	<b>2 883</b>	<b>1 383</b>	<b>1 136</b>	<b>5 402</b>	<b>986</b>
Engelbrekt	1 103	826	674	2 603	1 177	555	577	2 309	294
Hedvig Eleonora	313	262	184	759	375	180	123	678	81
Oscar	1 290	1 150	586	3 026	1 331	648	436	2 415	611
<b>Yttre staden</b>	<b>17 385</b>	<b>11 162</b>	<b>9 587</b>	<b>38 134</b>	<b>19 122</b>	<b>8 989</b>	<b>3 759</b>	<b>31 870</b>	<b>6 264</b>
<b>Söderort</b>	<b>10 631</b>	<b>6 889</b>	<b>4 886</b>	<b>22 406</b>	<b>11 674</b>	<b>5 548</b>	<b>2 011</b>	<b>19 233</b>	<b>3 173</b>
Brännkyrka	1 398	783	463	2 644	1 517	673	240	2 430	214
Enskede	1 181	941	441	2 563	1 344	738	229	2 311	252
Farsta	1 926	835	651	3 412	1 722	735	292	2 749	663
Hägersten	1 929	1 566	807	4 302	2 001	1 286	373	3 660	642
Skarpnäck	1 189	1 043	621	2 853	1 623	840	290	2 753	100
Skärholmen	1 328	597	920	2 845	1 499	452	261	2 212	633
Vantör	1 680	1 124	983	3 787	1 968	824	326	3 118	669
<b>Västerort</b>	<b>6 754</b>	<b>4 273</b>	<b>4 701</b>	<b>15 728</b>	<b>7 448</b>	<b>3 441</b>	<b>1 748</b>	<b>12 637</b>	<b>3 091</b>
Bromma	1 543	934	490	2 967	1 231	744	221	2 196	771
Hässelby	932	639	578	2 149	1 105	480	169	1 754	395
Spånga-Kista	2 889	1 562	2 823	7 274	3 620	1 280	1 016	5 916	1 358
Vällingby	910	592	441	1 943	838	462	136	1 436	507
Västerled	480	546	369	1 395	654	475	206	1 335	60
<b>Hela staden</b>	<b>28 043</b>	<b>20 188</b>	<b>14 844</b>	<b>63 075</b>	<b>30 704</b>	<b>14 810</b>	<b>7 171</b>	<b>52 685</b>	<b>10 390</b>

Källa: SCB/Sweco

1 Över kommungränsen.

### 5.30 Flyttningar 2011

Migration

#### Antal flyttningar:

Totalt	208 374
därav	
inom Stockholm	92 614
Över kommungränsen	115 760

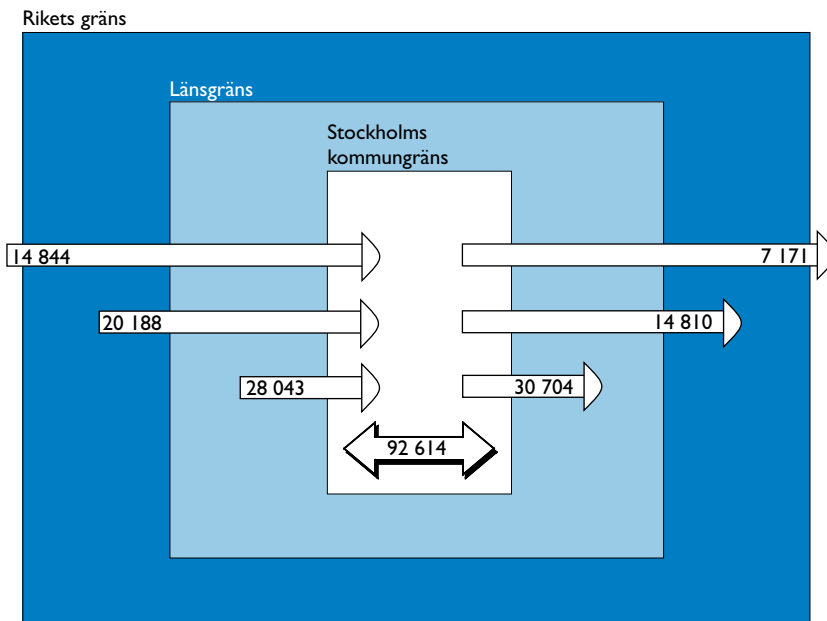

#### Flyttningsnetto för Stockholm: (inflyttning minus utflyttade)

Totalt	10 390
därav	
utlandet	7 673
övriga län	5 378
Stockholms län	- 2 661

Källa: SCB/Sweco

### 5.31 Flyttningar 2011

Migration

#### Antal flyttningar:

Totalt	208 374
därav	
inom församlingar	34 553
mellan församlingar	58 061
Över kommungränsen	115 760

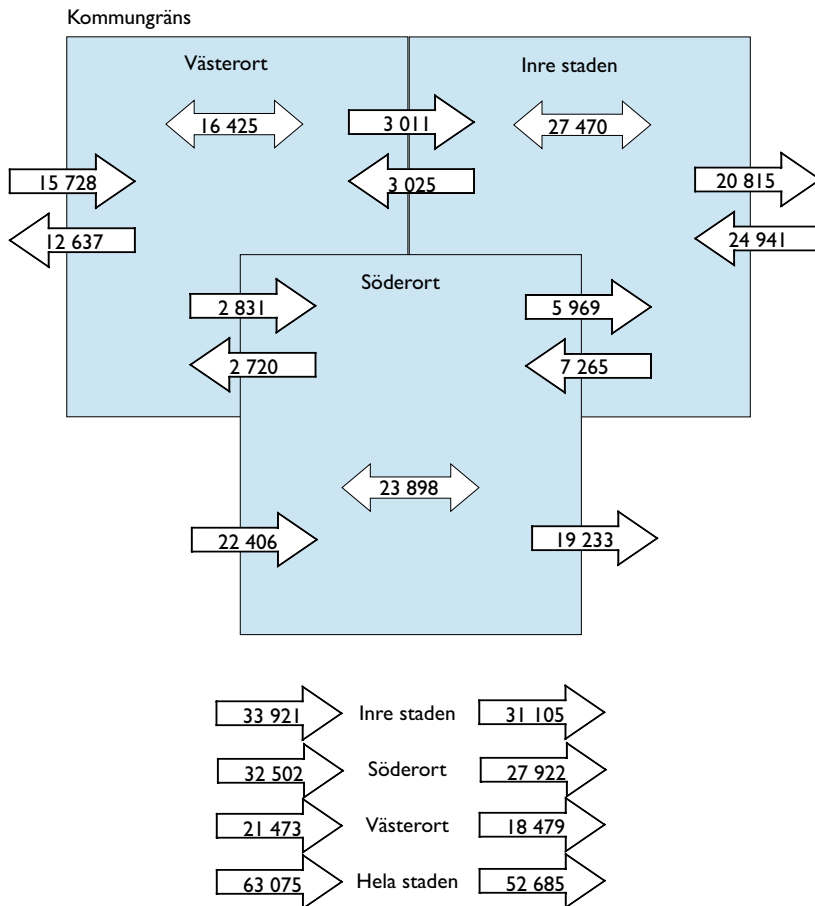

Källa: SCB/Sweco

## 5.32 Utländska medborgare som erhållit svenskt medborgarskap 2003-2011

*Aliens naturalized*

	2003	2004	2005	2006	2007	2008	2009	2010	2011
<i>Tidigare medborgarskapsland</i>									
<b>Norden</b>									
Danmark	14	18	18	23	11	16	23	24	24
Finland	433	439	346	442	337	352	334	456	320
Norge och Island	39	71	47	45	31	37	36	35	14
<b>EU27 utom Norden</b>									
Grekland	37	50	33	82	91	53	30	54	98
Italien	31	28	33	27	15	21	21	41	20
Polen	164	121	103	143	89	88	120	164	247
Rumänien	22	16	23	27	28	22	16	27	20
Storbritannien	26	27	40	36	25	24	46	66	47
Tyskland	31	23	27	43	34	33	53	65	64
<b>Övriga Europa med OSS</b>									
Bosnien-Hercegovina	134	99	95	125	70	61	36	57	60
Jugoslavien <sup>1</sup>	74	93	106	147	..	..	6	12	32
Ryssland (OSS) <sup>2</sup>	159	130	213	301	158	143	148	131	162
Turkiet	309	254	289	563	271	194	210	174	194
<b>Afrika</b>									
Eritrea	68	55	77	112	86	91	123	126	121
Etiopien	62	71	94	129	67	86	85	67	81
Gambia	33	57	32	39	54	38	27	40	43
Marocko	42	57	54	94	75	59	59	63	72
Somalia	364	281	212	349	198	238	209	342	205
Uganda	..	18	30	44	21	16	36	19	25
<b>Amerika</b>									
Chile	87	77	89	123	112	92	102	101	94
Colombia	27	41	35	35	29	35	32	34	21
Kuba	58	32	58	61	37	27	18	41	45
Peru	70	49	78	94	88	91	59	56	50
USA	101	72	87	106	92	59	61	87	67
<b>Asien</b>									
Afganistan	54	47	128	215	178	133	199	163	94
Bangladesh	57	29	45	118	80	67	71	60	64
Filippinerna	21	20	25	29	29	30	39	35	28
Indien	25	32	42	70	34	51	45	38	37
Irak	1 023	1 086	2 020	1 754	723	532	466	525	567
Iran	208	173	303	401	183	158	144	154	133
Kina, folkrep.	108	118	160	217	113	63	59	76	76
Libanon	31	10	34	50	25	23	16	20	27
Pakistan	28	22	28	53	46	15	26	34	27
Syrien	198	201	194	147	81	49	65	38	53
Thailand	59	68	52	119	125	135	96	130	135
Vietnam	16	9	23	44	32	25	42	18	16
Övriga länder <sup>3</sup>	609	612	643	949	543	711	723	890	925
Statslösa och okänt <sup>4</sup>	214	206	307	317	434	330	290	268	260
<b>Samtliga</b>	<b>5 036</b>	<b>4 812</b>	<b>6 223</b>	<b>7 673</b>	<b>4 647</b>	<b>4 199</b>	<b>4 171</b>	<b>4 731</b>	<b>4 568</b>

Källa: SCB/Sweco

Anm: Tidigare medborgarskap (noterat vid det svenska medborgarskapet) ändras ej av statsändringar.

1 I "Jugoslavien" ingår t o m år 2006 här de med medborgarskap i Serbien och Montenegro. Fr o m år 2007 är Serbien och Montenegro suveräna stater och redovisas här sammanslaget.

2 Från 2003 här endast Ryssland och Ukraina (OSS är fd Sovjetunionen utom Baltikum).

3 Därav 2011 (högsta värden): Bolivia (47), Brasilien (44), Ukraina (40), Egypten (37), Jordanien (34)

4 Antal 2011: Okänt (94), Statslös (102), Upphört land (64).

**BOSTÄDER**

*Dwellings*

## KOMMENTAR TILL TABELLERNA

De flesta uppgifter i avsnittet om bostäder grundar sig i huvudsak på folk- och bostadsräkningen den 1 november 1985 med framskrivningar för åren 1986–2011.

Folk- och bostadsräkningar (ibland endast bostadsräkningar) för Stockholm har genomförts ända sedan år 1868, i början med ojämna tidpunkter, men från och med år 1910 vart femte år. Med början år 1960 ingår de i de allmänna rikstäckande folk- och bostadsräkningarna. Efter ett regeringsbeslut slutade man att göra folk- och bostadsräkningar via enkät efter 1990, istället skulle statistik över bostäder och hushåll tas fram via register. Lantmäteriet har nu upprättat ett Lägenhetsregister och folkbokföring sker hos Skatteverket på lägenhet. Än dröjer emellertid något år innan statistik kommer att baseras på de nya registren. Detta betyder att hushållsuppgifter för en senare tidpunkt än år 1990 inte finns tillgängliga.

Från årsbok 2000 har vi slopat alla tabeller avseende den senaste folk- och bostadsräkningen (FoB 90). För tabeller med enbart uppgifter från FoB 90 hänvisar vi därför till årsbok för Stockholm 1999 eller tidigare årgångar.

### Definitioner:

Som **boende** i lägenhet/bostadshushåll räknas alla de personer som vid tiden för folkräkningen var folkbokförda på fastigheten eller som själva angivit att de bor i lägenheten.

Som **småhus** räknas hus med en eller två lägenheter och som till minst hälften upptas av bostadslägenheter. Hit räknas även rad-, par- och kedjehus.

Med **flerbostadshus** avses hus med tre eller flera lägenheter och som till minst hälften upptas av bostadslägenheter samt hus som till mer än hälften upptas av annat än bostadslägenheter.

Med **rum** avses ett utrymme om minst 6 m<sup>2</sup> och med direkt dagsljus genom fönster. Som rum räknas ej kök, kokvrå, matvrå (mindre än 6 m<sup>2</sup>), glasveranda och liknande utrymmen.

*Ett för matlagning avsett utrymme räknas*

som **kök**, om det upptar en golvyta (bänkar, skåp o dyl inräknat) av minst 6 m<sup>2</sup> och har direkt dagsljus genom fönster;

som **kokvrå**, om det upptar en golvyta som är mindre än 6 m<sup>2</sup> men dock är av sådan storlek att en person kan vistas däri, eller om det upptar minst 6 m<sup>2</sup> men saknar direkt dagsljus;

som **kokskåp**, om det är mindre än kokvrå.

Med **rumsenhet** avses både rum och kök. Ex: En lägenhet med 3 rum och kök innehåller 4 rumsenheter.

Använda förkortningar: **lgh** = lägenhet, **r** = rum, **rk** = rum och kök, **rkv** = rum och kokvrå och **re** = rumsenhet.

Med **värdeår** avses färdigställandeåret om inga större om- eller tillbyggnader har gjorts. Har sådana utförts fastställs ett nytt värdeår med beaktande av ombyggnationens omfattning.



## 6.1 Bostäder, rumsenheter och boendetäthet den 31 dec 1999–2011

*Dwellings, room units and dwelling density*

År	Lägenheter	Rumsenheter	Rumsenheter per lägenhet		Personer per rumsenhet	Rumsenheter per person
			I hela bostadsbeståndet	I nyproducerade bostäder		
1999	403 489	1 405 425	3,48	4,26	0,53	1,89
2000	404 988	1 410 760	3,48	3,26	0,53	1,88
2001	406 291	1 416 045	3,49	4,06	0,53	1,88
2002	409 643	1 425 585	3,48	2,59	0,53	1,88
2003	413 406	1 438 662	3,48	3,54	0,53	1,89
2004	416 261	1 449 342	3,48	3,76	0,53	1,89
2005	418 810	1 457 662	3,48	3,37	0,53	1,89
2006	423 096	1 474 499	3,49	3,60	0,53	1,88
2007	428 250	1 490 943	3,48	3,45	0,53	1,88
2008	434 030	1 512 392	3,48	3,72	0,54	1,87
2009	439 557	1 533 890	3,49	3,86	0,54	1,85
2010	443 647	1 549 382	3,49	3,82	0,55	1,83
2011	447 589	1 564 581	3,50	3,88	0,55	1,81

Källa: SCB/Stockholms stad/Sweco

Anm. Uppgifterna baseras på Folk- och bostadsräkningsdata 1985.

## 6.2 Bostadsbestånd och befolkning 1900-2011

*Dwellings, room units and population*

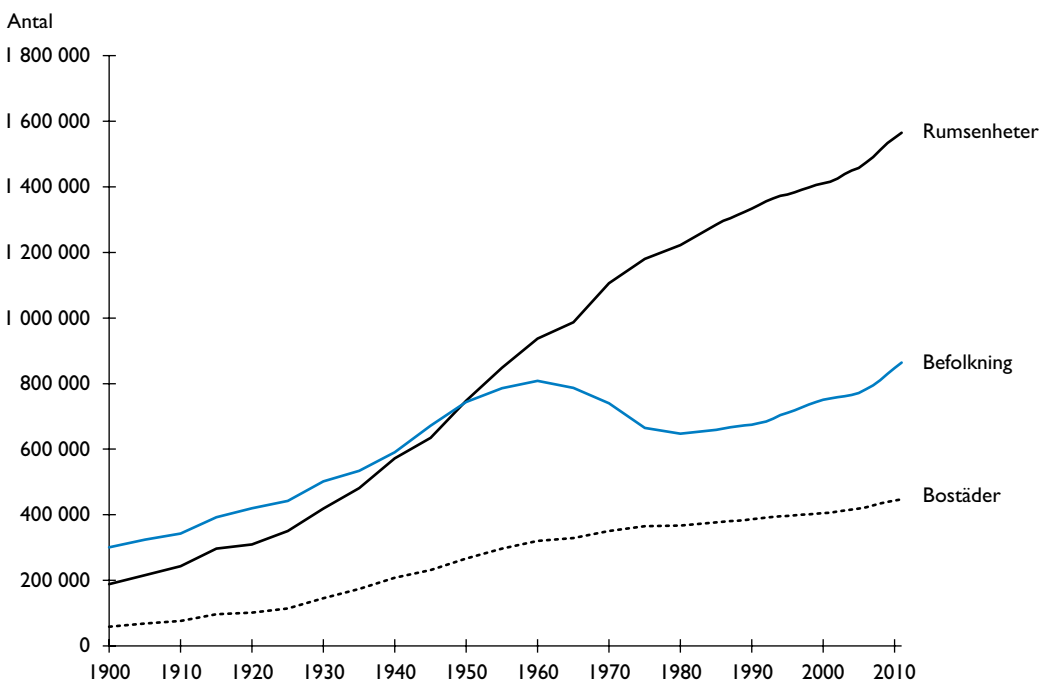

Källa: SCB/Stockholms stad/Sweco

## 6.3 Lägenheter i flerbostadshus efter storlek 31 december 1990–2011

Dwellings in multi-dwelling buildings by size

	1990	1995	2000	2005	2010	2011	Fördelning 2011, %
<b>Lägenheter</b>	<b>343 922</b>	<b>353 910</b>	<b>361 923</b>	<b>375 198</b>	<b>399 280</b>	<b>402 994</b>	<b>100</b>
1+ r, 1+ rkv	39 479	38 996	39 744	42 536	43 326	43 358	10,8
1 rk	61 341	61 699	61 939	63 414	65 923	66 277	16,4
2 rk	111 298	115 006	117 393	120 566	128 446	129 645	32,2
3 rk	84 793	88 006	90 542	93 965	101 711	102 838	25,5
4 rk	32 637	35 007	36 580	38 487	42 744	43 614	10,8
5 rk	9 850	10 511	10 957	11 370	12 183	12 300	3,1
6+ rk	4 163	4 323	4 407	4 499	4 589	4 603	1,1
Uppgift saknas	361	362	361	361	358	359	0,1
<b>Rumsenheter</b>	<b>1 101 479</b>	<b>1 141 735</b>	<b>1 171 385</b>	<b>1 213 924</b>	<b>1 301 346</b>	<b>1 315 304</b>	.

Källa: Stockholms stad/Sweco

## 6.4 Bostäder i småhus efter storlek 31 december 1990–2011

Dwellings in one- or two-dwelling buildings by size

	1990	1995	2000	2005	2010	2011	Fördelning 2011, %
<b>Lägenheter</b>	<b>42 223</b>	<b>42 428</b>	<b>43 065</b>	<b>43 612</b>	<b>44 601</b>	<b>44 595</b>	<b>100</b>
1+ r, 1+ rkv	263	233	234	234	234	234	0,5
1 rk	195	177	182	183	199	199	0,4
2 rk	1 206	1 103	1 074	1 057	1 076	1 091	2,4
3 rk	7 114	6 843	6 676	6 455	6 446	6 494	14,6
4 rk	11 747	11 901	12 107	12 271	12 516	12 533	28,1
5 rk	12 262	12 547	12 871	13 068	13 427	13 532	30,3
6+ rk	8 921	9 110	9 407	9 833	9 959	10 002	22,4
Uppgift saknas	515	514	514	511	510	510	1,1
<b>Rumsenheter</b>	<b>232 528</b>	<b>234 914</b>	<b>239 375</b>	<b>243 738</b>	<b>248 036</b>	<b>249 277</b>	.

Källa: Stockholms stad/Sweco

## 6.5 Bostäder efter storlek församlingsvis 2011-12-31

Dwellings by size and parish

	Lägenhetsstorlek							Totalt <sup>1</sup>	därrav småhus
	1+ r 1+ rkv	1 rk	2 rk	3 rk	4 rk	5 rk	6+ rk		
<b>Inre staden</b>	<b>26 427</b>	<b>42 148</b>	<b>53 906</b>	<b>37 753</b>	<b>19 631</b>	<b>7 651</b>	<b>3 902</b>	<b>191 730</b>	<b>563</b>
<b>Gamla stan-Cityomr.</b>	<b>478</b>	<b>477</b>	<b>975</b>	<b>841</b>	<b>396</b>	<b>131</b>	<b>70</b>	<b>3 383</b>	<b>8</b>
Domkyrkoförs.	478	477	975	841	396	131	70	3 383	8
<b>Kungsholmsområdet</b>	<b>6 309</b>	<b>10 722</b>	<b>11 290</b>	<b>6 345</b>	<b>3 315</b>	<b>1 274</b>	<b>499</b>	<b>39 833</b>	<b>323</b>
Essinge	370	1 984	1 537	733	465	206	129	5 437	306
Kungsholm	2 465	2 342	3 274	2 161	1 179	557	287	12 285	-
S:t Göran	3 474	6 396	6 479	3 451	1 671	511	83	22 111	17
<b>Södermalmsområdet</b>	<b>8 525</b>	<b>16 854</b>	<b>20 078</b>	<b>14 473</b>	<b>7 297</b>	<b>1 963</b>	<b>478</b>	<b>69 710</b>	<b>71</b>
Högalid	3 008	5 459	5 408	3 018	1 813	510	105	19 329	11
Katarina	2 921	5 548	5 890	3 947	1 782	473	150	20 720	17
Maria	931	1 817	3 240	2 568	1 438	448	137	10 579	6
Sofia	1 665	4 030	5 540	4 940	2 264	532	86	19 082	37
<b>Vasastadsområdet</b>	<b>4 095</b>	<b>7 554</b>	<b>10 870</b>	<b>7 944</b>	<b>3 829</b>	<b>1 549</b>	<b>624</b>	<b>36 498</b>	<b>7</b>
Adolf Fredrik	598	836	1 254	1 027	578	267	163	4 724	1
Gustav Vasa	1 294	1 382	2 222	1 860	985	450	154	8 368	5
Johannes	778	1 514	2 219	1 431	740	293	147	7 125	1
Matteus	1 425	3 822	5 175	3 626	1 526	539	160	16 281	-
<b>Östermalmsområdet</b>	<b>7 020</b>	<b>6 541</b>	<b>10 693</b>	<b>8 150</b>	<b>4 794</b>	<b>2 734</b>	<b>2 231</b>	<b>42 306</b>	<b>154</b>
Engelbrekt	1 870	1 413	2 915	2 023	1 503	754	676	11 185	23
Hedvig Eleonora	981	1 154	1 710	1 288	845	568	428	7 019	-
Oscar	4 169	3 974	6 068	4 839	2 446	1 412	1 127	24 102	131
<b>Yttre staden</b>	<b>17 165</b>	<b>24 328</b>	<b>76 830</b>	<b>71 579</b>	<b>36 516</b>	<b>18 181</b>	<b>10 703</b>	<b>255 859</b>	<b>44 032</b>
<b>Söderort</b>	<b>9 592</b>	<b>16 225</b>	<b>52 491</b>	<b>46 453</b>	<b>21 542</b>	<b>9 044</b>	<b>4 011</b>	<b>159 630</b>	<b>20 510</b>
Brännkyrka	1 399	1 429	6 255	6 272	3 429	1 531	1 006	21 393	4 572
Enskede	1 262	3 039	8 025	5 508	2 283	712	420	21 277	1 945
Farsta	1 225	2 270	7 956	8 482	3 447	1 733	518	25 671	4 371
Hägersten	1 766	4 602	12 076	7 548	3 636	1 487	660	31 818	2 553
Skarpnäck	1 412	1 909	8 798	6 162	3 057	1 090	232	22 686	2 039
Skärholmen	606	1 097	2 940	5 300	2 359	1 143	475	13 936	2 042
Vantör	1 922	1 879	6 441	7 181	3 331	1 348	700	22 849	2 988
<b>Västerort</b>	<b>7 573</b>	<b>8 103</b>	<b>24 339</b>	<b>25 126</b>	<b>14 974</b>	<b>9 137</b>	<b>6 692</b>	<b>96 229</b>	<b>23 522</b>
Bromma	1 174	2 230	7 338	4 925	2 586	1 147	773	20 210	3 732
Hässelby	1 461	1 102	3 385	3 386	2 779	2 192	1 405	15 753	5 241
Spånga-Kista	3 012	2 429	7 020	11 404	5 734	2 312	1 392	33 369	5 805
Vällingby	1 058	782	3 304	3 212	2 376	2 150	1 023	13 946	4 556
Västerled	868	1 560	3 292	2 199	1 499	1 336	2 099	12 951	4 188
<b>Hela staden</b>	<b>43 592</b>	<b>66 476</b>	<b>130 736</b>	<b>109 332</b>	<b>56 147</b>	<b>25 832</b>	<b>14 605</b>	<b>447 589</b>	<b>44 595</b>

Källa: Stockholms stad/Sweco

Anm. Uppgifterna baseras på Folk- och bostadsräkningsdata 1985.

1 Inkl uppgift saknas

## 6.6 Bostäder och rumsenheter församlingsvis den 31 dec 2000–2011

Dwellings and room units by parish

	Lägenheter				Rumsenheter			
	2000	2005	2010	2011	2000	2005	2010	2011
<b>Inre staden</b>	<b>173 532</b>	<b>180 710</b>	<b>190 283</b>	<b>191 730</b>	<b>540 158</b>	<b>564 947</b>	<b>599 229</b>	<b>605 024</b>
<b>Gamla stan-Cityomr.</b>	<b>2 831</b>	<b>3 249</b>	<b>3 339</b>	<b>3 383</b>	<b>9 472</b>	<b>10 977</b>	<b>11 283</b>	<b>11 406</b>
Domkyrkoförs.	2 831	3 249	3 339	3 383	9 472	10 977	11 283	11 406
<b>Kungsholmsområdet</b>	<b>35 615</b>	<b>36 821</b>	<b>39 271</b>	<b>39 833</b>	<b>101 785</b>	<b>106 000</b>	<b>115 144</b>	<b>117 278</b>
Essinge	4 379	4 955	5 435	5 437	12 258	14 501	16 484	16 512
Kungsholm	11 799	12 073	12 205	12 285	36 389	37 066	37 604	37 892
S:t Göran	19 437	19 793	21 631	22 111	53 138	54 433	61 056	62 874
<b>Södermalmsområdet</b>	<b>60 393</b>	<b>64 738</b>	<b>69 244</b>	<b>69 710</b>	<b>180 504</b>	<b>195 624</b>	<b>212 151</b>	<b>214 089</b>
Högalid	18 924	18 969	19 255	19 329	54 102	54 474	55 581	55 880
Katarina	19 733	19 833	20 597	20 720	57 811	58 681	60 541	61 065
Maria	10 238	10 536	10 568	10 579	34 580	35 370	35 578	35 625
Sofia	11 498	15 400	18 824	19 082	34 011	47 099	60 451	61 519
<b>Vasastadsområdet</b>	<b>34 740</b>	<b>35 205</b>	<b>36 313</b>	<b>36 498</b>	<b>111 060</b>	<b>112 922</b>	<b>117 157</b>	<b>117 870</b>
Adolf Fredrik	4 312	4 400	4 657	4 724	14 444	14 784	15 799	15 983
Gustav Vasa	7 689	7 776	8 299	8 368	24 601	24 950	26 957	27 260
Johannes	6 819	6 968	7 100	7 125	21 919	22 486	22 897	23 013
Matteus	15 920	16 061	16 257	16 281	50 096	50 702	51 504	51 614
<b>Östermalmsområdet</b>	<b>39 953</b>	<b>40 697</b>	<b>42 116</b>	<b>42 306</b>	<b>137 337</b>	<b>139 424</b>	<b>143 494</b>	<b>144 381</b>
Engelbrekt	10 373	10 737	11 173	11 185	37 459	38 205	39 302	39 372
Hedvig Eleonora	6 911	6 971	7 057	7 019	23 990	24 350	24 687	24 688
Oscar	22 669	22 989	23 886	24 102	75 888	76 869	79 505	80 321
<b>Yttre staden</b>	<b>231 456</b>	<b>238 100</b>	<b>253 364</b>	<b>255 859</b>	<b>870 602</b>	<b>892 715</b>	<b>950 153</b>	<b>959 557</b>
<b>Söderort</b>	<b>143 690</b>	<b>146 939</b>	<b>158 373</b>	<b>159 630</b>	<b>520 537</b>	<b>532 642</b>	<b>575 071</b>	<b>579 621</b>
Brännkyrka	18 409	19 071	21 218	21 393	70 646	72 934	81 344	82 125
Enskede	20 177	20 326	21 105	21 277	67 725	68 909	71 885	72 567
Farsta	23 469	23 915	25 465	25 671	87 593	89 206	94 768	95 477
Hägersten	26 492	27 481	31 269	31 818	89 904	93 863	108 192	110 013
Skarpnäck	20 960	21 311	22 548	22 686	73 561	74 731	79 708	80 211
Skärholmen	13 181	13 394	13 926	13 936	52 584	53 342	55 140	55 173
Vantör	21 002	21 441	22 842	22 849	78 524	79 657	84 034	84 055
<b>Västerort</b>	<b>87 766</b>	<b>91 161</b>	<b>94 991</b>	<b>96 229</b>	<b>350 065</b>	<b>360 073</b>	<b>375 082</b>	<b>379 936</b>
Bromma	17 601	18 208	19 630	20 210	63 461	65 428	71 068	73 375
Hässelby	14 774	15 186	15 692	15 753	61 115	63 095	65 067	65 232
Spånga-Kista	30 525	32 148	32 962	33 369	120 516	124 001	127 195	128 771
Vällingby	12 197	12 758	13 772	13 946	51 584	53 133	57 015	57 741
Västerled	12 669	12 861	12 935	12 951	53 389	54 416	54 737	54 817
<b>Hela staden</b>	<b>404 988</b>	<b>418 810</b>	<b>443 647</b>	<b>447 589</b>	<b>1 410 760</b>	<b>1 457 662</b>	<b>1 549 382</b>	<b>1 564 581</b>

Källa: Stockholms stad/Sweco

Anm. Uppgifterna baserade på Folk- och bostadsräkningsdata 1985.

## 6.7 Bostäder, rumsenheter, folkmängd och boendetäthet församlings- och stadsdelsvis 2011-12-31

Dwellings, room units, population and dwelling density by parish and district

	Lägenhet <sup>1</sup>	Rumsen- heter <sup>1</sup>	Folk- mängd	Re per lägenhet	Re per person	Personer per lägenhet	Personer per re
<b>Inre staden</b>	<b>191 730</b>	<b>605 024</b>	<b>320 796</b>	<b>3,16</b>	<b>1,89</b>	<b>1,67</b>	<b>0,53</b>
<b>Gamla stan-Cityomr.</b>	<b>3 383</b>	<b>11 406</b>	<b>5 150</b>	<b>3,37</b>	<b>2,21</b>	<b>1,52</b>	<b>0,45</b>
Domkyrkoförs.	3 383	11 406	5 150	3,37	2,21	1,52	0,45
Jakob	280	790	203	2,82	3,89	0,72	0,26
Klara	1 032	3 701	1 784	3,59	2,07	1,73	0,48
Storkyrkan	2 071	6 915	3 112	3,34	2,22	1,50	0,45
<b>Kungsholmsområdet</b>	<b>39 833</b>	<b>117 278</b>	<b>63 120</b>	<b>2,94</b>	<b>1,86</b>	<b>1,58</b>	<b>0,54</b>
Essinge	5 437	16 512	9 038	3,04	1,83	1,66	0,55
Lilla Essingen	3 072	8 527	4 765	2,78	1,79	1,55	0,56
Stora Essingen	2 365	7 985	4 260	3,38	1,87	1,80	0,53
Kungsholm	12 285	37 892	19 441	3,08	1,95	1,58	0,51
Kungsholm	12 285	37 892	19 388	3,08	1,95	1,58	0,51
S:t Görän	22 111	62 874	34 641	2,84	1,82	1,57	0,55
Fredhäll	3 813	9 519	5 140	2,5	1,85	1,35	0,54
Kristineberg	3 603	10 080	5 715	2,8	1,76	1,59	0,57
Marieberg	1 829	6 582	3 165	3,6	2,08	1,73	0,48
Stadshagen	3 117	9 310	5 883	2,99	1,58	1,89	0,63
Östra S:t Görän	9 749	27 383	14 674	2,81	1,87	1,51	0,54
<b>Södermalmsområdet</b>	<b>69 710</b>	<b>214 089</b>	<b>120 356</b>	<b>3,07</b>	<b>1,78</b>	<b>1,73</b>	<b>0,56</b>
Högalid	19 329	55 880	30 590	2,89	1,83	1,58	0,55
Mellersta Högalid	6 094	19 291	10 382	3,17	1,86	1,70	0,54
Norra Högalid	9 460	23 922	13 497	2,53	1,77	1,43	0,56
Reimersholme-Långholmen	1 537	4 890	2 400	3,18	2,04	1,56	0,49
Södra Högalid	2 238	7 777	4 241	3,47	1,83	1,89	0,55
Katarina	20 720	61 065	34 694	2,95	1,76	1,67	0,57
Västra Katarina	8 721	24 880	14 031	2,85	1,77	1,61	0,56
Östra Katarina	11 999	36 185	20 492	3,02	1,77	1,71	0,57
Maria	10 579	35 625	19 284	3,37	1,85	1,82	0,54
Mariatorget	8 369	27 024	14 448	3,23	1,87	1,73	0,53
Södra Station	2 210	8 601	4 778	3,89	1,80	2,16	0,56
Sofia	19 082	61 519	35 788	3,22	1,72	1,88	0,58
Norra Sofia	4 992	13 837	8 044	2,77	1,72	1,61	0,58
Södra Hammarbyhamnen	7 515	26 858	16 219	3,57	1,66	2,16	0,60
Södra Sofia	6 575	20 824	11 483	3,17	1,81	1,75	0,55
<b>Vasastadsområdet</b>	<b>36 498</b>	<b>117 870</b>	<b>62 660</b>	<b>3,23</b>	<b>1,88</b>	<b>1,72</b>	<b>0,53</b>
Adolf Fredrik	4 724	15 983	8 193	3,38	1,95	1,73	0,51
Norra Adolf Fredrik	2 235	7 833	4 117	3,5	1,90	1,84	0,53
Södra Adolf Fredrik	2 489	8 150	4 067	3,27	2,00	1,63	0,50
Gustav Vasa	8 368	27 260	14 658	3,26	1,86	1,75	0,54
Gustav Vasa	8 368	27 260	14 634	3,26	1,86	1,75	0,54
Johannes	7 125	23 013	11 594	3,23	1,98	1,63	0,50
Norra Johannes	5 764	18 657	9 518	3,24	1,96	1,65	0,51
Södra Johannes	1 361	4 356	2 036	3,2	2,14	1,50	0,47
Matteus	16 281	51 614	28 215	3,17	1,83	1,73	0,55
Västra Matteus	8 879	27 463	15 125	3,09	1,82	1,70	0,55
Östra Matteus	7 402	24 151	13 041	3,26	1,85	1,76	0,54
<b>Östermalmsområdet</b>	<b>42 306</b>	<b>144 381</b>	<b>69 510</b>	<b>3,41</b>	<b>2,08</b>	<b>1,64</b>	<b>0,48</b>
Engelbrekt	11 185	39 372	21 691	3,52	1,82	1,94	0,55
Engelbrekts k:a	6 538	25 981	11 757	3,97	2,21	1,80	0,45
Hjorthagen-Värtahamnen	1 508	4 542	2 237	3,01	2,03	1,48	0,49
Tekniska Högskolan	1 982	5 212	3 713	2,63	1,40	1,87	0,71
Universitetet	1 157	3 637	3 888	3,14	0,94	3,36	1,07
Hedvig Eleonora	7 019	24 688	10 830	3,52	2,28	1,54	0,44
Hedvig Eleonora	7 019	24 688	10 816	3,52	2,28	1,54	0,44

## 6.7 Bostäder, rumsenheter, folkmängd och boendetäthet församlings- och stadsdelsvis 2011-12-31

Dwellings, room units, population and dwelling density by parish and district

	Lägenhet <sup>1</sup>	Rumsen- heter <sup>1</sup>	Folk- mängd	Re per lägenhet	Re per person	Personer per lägenhet	Personer per re
Oscar	24 102	80 321	36 989	3,33	2,17	1,53	0,46
Djurgården	462	2 005	812	4,34	2,47	1,76	0,40
Gärdet	14 043	41 359	20 343	2,95	2,03	1,45	0,49
Oscars ka	9 597	36 957	15 718	3,85	2,35	1,64	0,43
<b>Yttre staden</b>	<b>255 859</b>	<b>959 557</b>	<b>543 528</b>	<b>3,75</b>	<b>1,77</b>	<b>2,12</b>	<b>0,57</b>
<b>Söderort</b>	<b>159 630</b>	<b>579 621</b>	<b>324 804</b>	<b>3,63</b>	<b>1,78</b>	<b>2,03</b>	<b>0,56</b>
Brännkyrka	21 393	82 125	45 476	3,84	1,81	2,13	0,55
Fruängen	4 293	14 378	7 488	3,35	1,92	1,74	0,52
Herrängen	1 182	6 459	3 690	5,46	1,75	3,12	0,57
Liseberg	699	2 440	1 288	3,49	1,89	1,84	0,53
Långbro	2 761	11 600	6 758	4,2	1,72	2,45	0,58
Längsjö	923	5 048	2 782	5,47	1,81	3,01	0,55
Solberga	3 958	13 957	8 233	3,53	1,70	2,08	0,59
Västertorp	4 023	13 460	6 842	3,35	1,97	1,70	0,51
Älvsjö	353	1 735	1 050	4,92	1,65	2,97	0,61
Örby Slott	834	3 429	1 793	4,11	1,91	2,15	0,52
Östberga	2 367	9 619	5 486	4,06	1,75	2,32	0,57
Enskede	21 277	72 567	38 623	3,41	1,88	1,82	0,53
Enskede Gård	1 360	5 266	2 968	3,87	1,77	2,18	0,56
Enskedefältet	507	2 293	1 408	4,52	1,63	2,78	0,61
Gamla Enskede	5 020	18 425	10 774	3,67	1,71	2,15	0,58
Johanneshov	4 302	12 469	5 971	2,9	2,09	1,39	0,48
Årsta	10 088	34 114	17 434	3,38	1,96	1,73	0,51
Farsta	25 671	95 477	51 987	3,72	1,84	2,03	0,54
Fagersjö	1 095	4 541	2 846	4,15	1,60	2,60	0,63
Farsta	5 897	23 318	12 673	3,95	1,84	2,15	0,54
Farsta Strand	2 712	9 922	5 296	3,66	1,87	1,95	0,53
Farstanäset	-	-	-	-	-	-	-
Gubbängen	2 971	10 046	5 375	3,38	1,87	1,81	0,54
Hökarängen	4 912	16 310	8 916	3,32	1,83	1,82	0,55
Larsboda	1 113	4 102	2 115	3,69	1,94	1,90	0,52
Sköndal	3 651	15 002	7 585	4,11	1,98	2,08	0,51
Svedmyra	1 535	5 197	2 934	3,39	1,77	1,91	0,56
Tallkrogen	1 785	7 039	4 112	3,94	1,71	2,30	0,58
Hägersten	31 818	110 013	62 380	3,46	1,76	1,96	0,57
Aspudden	4 591	15 073	8 531	3,28	1,77	1,86	0,57
Gröndal	4 108	13 954	7 778	3,40	1,79	1,89	0,56
Hägersten	4 010	15 928	9 130	3,97	1,74	2,28	0,57
Hägerstensåsen	4 275	13 378	7 272	3,13	1,84	1,70	0,54
Liljeholmen	4 512	17 247	10 123	3,82	1,7	2,24	0,59
Midsommarkransen	6 084	17 583	10 109	2,89	1,74	1,66	0,57
Mälärhöjden	1 494	7 804	4 349	5,22	1,79	2,91	0,56
Västberga	2 744	9 046	4 976	3,30	1,82	1,81	0,55
Skarpnäck	22 686	80 211	44 572	3,54	1,8	1,96	0,56
Bagarmossen	5 614	19 636	11 367	3,5	1,73	2,02	0,58
Björkhagen	3 286	11 362	6 095	3,46	1,86	1,85	0,54
Enskededalen	1 132	4 348	2 390	3,84	1,82	2,11	0,55
Flaten	1	8	3	8	2,67	3,00	0,38
Hammarbyhöjden	5 456	17 110	8 849	3,14	1,93	1,62	0,52
Kärrtorp	2 491	8 670	4 701	3,48	1,84	1,89	0,54
Orhem	37	136	82	3,68	1,66	2,22	0,60
Skarpnäcks Gård	4 661	18 903	10 958	4,06	1,73	2,35	0,58
Skrubba	8	38	10	4,75	3,80	1,25	0,26

## 6.7 Bostäder, rumsenheter, folkmängd och boendetäthet församlings- och stadsdelsvis 2011-12-31

*Dwellings, room units, population and dwelling density by parish and district*

	Lägenhet <sup>1</sup>	Rumsen- heter <sup>1</sup>	Folk- mängd	Re per lägenhet	Re per person	Personer per lägenhet	Personer per re
Skärholmen	13 936	55 173	34 415	3,96	1,60	2,47	0,62
Bredäng	3 994	15 634	9 734	3,91	1,61	2,44	0,62
Skärholmen	3 274	13 297	8 196	4,06	1,62	2,50	0,62
Sätra	3 122	11 809	7 044	3,78	1,68	2,26	0,60
Värberg	3 546	14 433	9 343	4,07	1,54	2,63	0,65
Vantör	22 849	84 055	47 351	3,68	1,78	2,07	0,56
Bandhagen	3 458	11 114	5 948	3,21	1,87	1,72	0,54
Hagsätra	4 054	15 953	8 613	3,94	1,85	2,12	0,54
Högdalen	5 027	16 205	8 538	3,22	1,9	1,70	0,53
Rågsved	4 878	17 842	11 482	3,66	1,55	2,35	0,64
Stureby	3 387	13 310	7 347	3,93	1,81	2,17	0,55
Örby	2 045	9 631	5 247	4,71	1,84	2,57	0,54
<b>Västerort</b>	<b>96 229</b>	<b>379 936</b>	<b>218 724</b>	<b>3,95</b>	<b>1,74</b>	<b>2,27</b>	<b>0,58</b>
Bromma	20 210	73 375	39 223	3,63	1,87	1,94	0,53
Abrahamsberg	1 954	6 830	3 117	3,5	2,19	1,60	0,46
Beckomberga	1 687	6 480	3 608	3,84	1,80	2,14	0,56
Blackeberg	4 180	13 515	7 018	3,23	1,93	1,68	0,52
Bromma Kyrka	849	4 782	2 688	5,63	1,78	3,17	0,56
Bällsta	280	1 165	833	4,16	1,40	2,98	0,72
Eneby	299	1 391	847	4,65	1,64	2,83	0,61
Mariehäll	1 592	5 524	3 167	3,47	1,74	1,99	0,57
Norra Ängby	1 989	8 720	5 487	4,38	1,59	2,76	0,63
Riksby	2 580	7 861	3 828	3,05	2,05	1,48	0,49
Södra Ängby	546	3 381	1 749	6,19	1,93	3,20	0,52
Ulvsunda Industriområde	1 604	5 391	2 571	3,36	2,10	1,60	0,48
Åkeshov	491	1 360	731	2,77	1,86	1,49	0,54
Åkeslund	2 159	6 975	3 488	3,23	2,00	1,62	0,50
Hässelby	15 753	65 232	35 287	4,14	1,85	2,24	0,54
Hässelby Gärd	5 436	17 982	10 390	3,31	1,73	1,91	0,58
Hässelby Strand	3 986	13 500	7 055	3,39	1,91	1,77	0,52
Hässelby Villastad	6 331	33 750	17 773	5,33	1,90	2,81	0,53
Akalla	4 112	14 329	8 233	3,48	1,74	2,00	0,57
Husby	4 896	17 204	11 790	3,51	1,46	2,41	0,69
Kista	5 610	18 577	10 924	3,31	1,70	1,95	0,59
Bromsten	2 416	10 688	5 977	4,42	1,79	2,47	0,56
Flysta	842	4 250	2 272	5,05	1,87	2,70	0,53
Lunda	2	11	9	5,5	1,22	4,50	0,82
Rinkeby	5 110	19 354	15 845	3,79	1,22	3,10	0,82
Solhem	3 408	16 766	9 015	4,92	1,86	2,65	0,54
Sundby	747	3 790	2 140	5,07	1,77	2,86	0,56
Tensta	6 226	23 802	18 393	3,82	1,29	2,95	0,77
Spånga-Kista	33 369	128 771	84 907	3,86	1,52	2,54	0,66
Vällingby	13 946	57 741	31 434	4,14	1,84	2,25	0,54
Grimsta	2 041	7 056	4 382	3,46	1,61	2,15	0,62
Kälvesta	1 471	8 855	4 514	6,02	1,96	3,07	0,51
Nälsta	1 685	9 387	4 858	5,57	1,93	2,88	0,52
Räcksta	3 463	11 981	6 484	3,46	1,85	1,87	0,54
Vinsta	1 180	5 649	3 348	4,79	1,69	2,84	0,59
Vällingby	4 106	14 813	7 768	3,61	1,91	1,89	0,52

## 6.7 Bostäder, rumsenheter, folkmängd och boendetäthet församlings- och stadsdelsvis 2011-12-31

*Dwellings, room units, population and dwelling density by parish and district*

	Lägenhet <sup>1</sup>	Rumsen- heter <sup>1</sup>	Folk- mängd	Re per lägenhet	Re per person	Personer per lägenhet	Personer per re
Västerled	12 951	54 817	27 873	4,23	1,97	2,15	0,51
Alvik	755	2 022	1 064	2,68	1,90	1,41	0,53
Höglandet	466	2 989	1 439	6,41	2,08	3,09	0,48
Nockeby	1 330	6 421	3 180	4,83	2,02	2,39	0,50
Nockebyhov	1 356	5 231	2 802	3,86	1,87	2,07	0,54
Olovslund	192	960	591	5,00	1,62	3,08	0,62
Smedslätten	976	5 173	2 491	5,30	2,08	2,55	0,48
Stora Mossen	561	3 108	1 621	5,54	1,92	2,89	0,52
Traneberg	4 239	14 107	7 103	3,33	1,99	1,68	0,50
Ulvsunda	1 234	4 480	2 198	3,63	2,04	1,78	0,49
Ålsten	1 119	6 520	3 433	5,83	1,90	3,07	0,53
Äppelvik	723	3 806	1 922	5,26	1,98	2,66	0,50
<b>Hela staden</b>	<b>447 589</b>	<b>1 564 581</b>	<b>864 324</b>	<b>3,5</b>	<b>1,81</b>	<b>1,93</b>	<b>0,55</b>

Källa: SCB/Stockholms stad/Sweco

Anm. I församlingssummorna ingår uppgift saknas och "på församlingen skrivna", däremot ej i stadsdelsummorna.

- Vid beräkningen av boendetätheten har hänsyn ej tagits till att en del folkbokförda personer bor kollektivt, i studentbostäder; bostadshotell mm.

I Uppgifterna baseras på Folk- och bostadsräkningsdata 1985.



## 6.8 Lägenheter i flerbostadshus efter upplåtelseform/ägare församlingsvis 2011-12-31

Dwellings in multi-dwelling buildings by form of tenure/owner and parish

	Upplåtelseform/ägare				Andel,%			
	Allmän- nyttan	Övriga hyres- rätter	Bostads- rätter	Totalt	Allmän- nyttan	Övriga hyres- rätter	Bostads- rätter	Totalt
<b>Inre staden</b>	<b>11 359</b>	<b>53 987</b>	<b>119 636</b>	<b>184 982</b>	<b>6</b>	<b>29</b>	<b>65</b>	<b>100</b>
<b>Gamla stan-Cityomr.</b>	<b>443</b>	<b>1 564</b>	<b>1 261</b>	<b>3 268</b>	<b>14</b>	<b>48</b>	<b>39</b>	<b>100</b>
Domkyrkoförs.	443	1 564	1 261	3 268	14	48	39	100
<b>Kungsholmsområdet</b>	<b>1 238</b>	<b>10 358</b>	<b>27 226</b>	<b>38 822</b>	<b>3</b>	<b>27</b>	<b>70</b>	<b>100</b>
Essinge	15	1 872	3 304	5 191	0	36	64	100
Kungsholm	53	2 526	9 349	11 928	0	21	78	100
S:t Göran	1 170	5 960	14 573	21 703	5	27	67	100
<b>Södermalmsområdet</b>	<b>7 501</b>	<b>20 427</b>	<b>40 397</b>	<b>68 325</b>	<b>11</b>	<b>30</b>	<b>59</b>	<b>100</b>
Högalid	2 116	5 398	11 530	19 044	11	28	61	100
Katarina	1 897	7 681	10 130	19 708	10	39	51	100
Maria	1 260	2 578	6 544	10 382	12	25	63	100
Sofia	2 228	4 770	12 193	19 191	12	25	64	100
<b>Vasastadsområdet</b>	<b>1 148</b>	<b>9 833</b>	<b>24 329</b>	<b>35 310</b>	<b>3</b>	<b>28</b>	<b>69</b>	<b>100</b>
Adolf Fredrik	161	1 600	2 928	4 689	3	34	62	100
Gustav Vasa	251	2 627	4 986	7 864	3	33	63	100
Johannes	179	1 934	4 601	6 714	3	29	69	100
Matteus	557	3 672	11 814	16 043	3	23	74	100
<b>Östermalmsområdet</b>	<b>1 029</b>	<b>11 805</b>	<b>26 423</b>	<b>39 257</b>	<b>3</b>	<b>30</b>	<b>67</b>	<b>100</b>
Engelbrekt	587	2 279	6 918	9 784	6	23	71	100
Hedvig Eleonora	93	2 296	4 458	6 847	1	34	65	100
Oscar	349	7 230	15 047	22 626	2	32	67	100
<b>Yttre staden</b>	<b>59 200</b>	<b>53 547</b>	<b>89 323</b>	<b>202 070</b>	<b>29</b>	<b>26</b>	<b>44</b>	<b>100</b>
<b>Söderort</b>	<b>38 112</b>	<b>32 765</b>	<b>62 786</b>	<b>133 663</b>	<b>29</b>	<b>25</b>	<b>47</b>	<b>100</b>
Brännkyrka	4 021	2 413	9 287	15 721	26	15	59	100
Enskede	2 627	4 263	11 622	18 512	14	23	63	100
Farsta	10 354	3 024	7 275	20 653	50	15	35	100
Hägersten	4 525	8 082	15 717	28 324	16	29	55	100
Skarpnäck	6 202	3 618	10 306	20 126	31	18	51	100
Skärholmen	3 636	5 317	2 169	11 122	33	48	20	100
Vantör	6 747	6 048	6 410	19 205	35	31	33	100
<b>Västerort</b>	<b>21 088</b>	<b>20 782</b>	<b>26 537</b>	<b>68 407</b>	<b>31</b>	<b>30</b>	<b>39</b>	<b>100</b>
Bromma	3 477	4 118	8 071	15 666	22	26	52	100
Hässelby	4 106	3 446	2 426	9 978	41	35	24	100
Spånga-Kista	8 709	7 083	9 703	25 495	34	28	38	100
Vällingby	4 091	2 635	2 280	9 006	45	29	25	100
Västerled	705	3 500	4 057	8 262	9	42	49	100
<b>Hela staden</b>	<b>70 559</b>	<b>107 534</b>	<b>208 959</b>	<b>387 052</b>	<b>18</b>	<b>28</b>	<b>54</b>	<b>100</b>

Källa: Stockholms stad/Sweco

Anm. Kategoribostäder, d v s lägenheter i servicehus, studentbostäder, äldreboende m m ingår inte.

## 6.9 Bostäder i kommunala bolag 2010 och 2011

Municipal housing companies

	2011				2010	Differens
	Inre staden	Söderort	Västerort	Hela staden		
Familjebostäder, AB	2 778	14 139	4 337	21 254	21 370	-116
Stockholmshem, AB	4 883	16 637	3 827	25 347	25 510	-163
Svenska Bostäder, AB <sup>1</sup>	6 084	9 189	12 766	28 039	28 419	-380
Micasa Fastigheter, AB	2 553	2 431	2 378	7 362	8 325	-963
<b>Totalt</b>	<b>16 298</b>	<b>42 396</b>	<b>23 308</b>	<b>82 002</b>	<b>83 624</b>	<b>-1 622</b>

Källa: Uppgifter ur resp företags årsredovisning.

1 Inkl dotterbolag

## 6.10 Hyreslägenheter och genomsnittlig årshyra efter lägenhetsstorlek 2011

Rented dwellings and mean rent by size of dwelling

	Lägenhetsstorlek						Totalt
	I+ r	I	2	3	4	5+	
	I+ rkv	rk	rk	rk	rk	rk	
<i>Yta per lägenhet, m<sup>2</sup></i>							
Inre staden	34	39	61	86	106	152	66
Söderort	33	41	57	74	92	114	65
Västerort	37	43	56	77	94	123	66
<b>Hela staden</b>	<b>34</b>	<b>40</b>	<b>58</b>	<b>78</b>	<b>97</b>	<b>135</b>	<b>65</b>
<i>Årshyra, kr per lägenhet</i>							
Inre staden	48 345	51 122	74 960	98 860	112 765	152 449	77 440
Söderort	38 744	48 001	62 691	73 326	89 248	106 537	67 255
Västerort	44 040	46 996	59 410	75 105	88 766	117 723	67 140
<b>Hela staden</b>	<b>44 991</b>	<b>49 655</b>	<b>65 566</b>	<b>79 563</b>	<b>96 604</b>	<b>132 253</b>	<b>70 651</b>
<i>Årshyra, kr per m<sup>2</sup></i>							
Inre staden	1 447	1 325	1 231	1 155	1 065	1 018	1 243
Söderort	1 204	1 194	1 098	991	969	937	1 061
Västerort	1 249	1 100	1 061	983	946	967	1 038
<b>Hela staden</b>	<b>1 343</b>	<b>1 257</b>	<b>1 129</b>	<b>1 025</b>	<b>994</b>	<b>984</b>	<b>1 117</b>

Källa: SCB/Sweco

Anm. Uppgifterna är grundade på ett urval ur undersökningen Hyror i bostadslägenheter 2011 som specialbearbetats för Stockholm.

I tidigare årsböcker har det uppskattade antalet lägenheter redovisats i motsvarande tabell. På grund av för stor osäkerhet görs detta inte längre.

## 6.11 Hyreslägenheter och genomsnittlig årshyra efter värdeår 2011

Rented dwellings and mean rent by year of valuation

	Värdeår									
	-1940	1941	1951	1961	1971	1976	1981	1986	1991	Totalt
		-1950	-1960	-1970	-1975	-1980	-1985	-1990	-2010	
<i>Yta per lägenhet, m<sup>2</sup></i>										
Inre staden	63	59	77	68	73	82	64	88	63	66
Söderort	56	64	70	75	70	74	68	95	65	65
Västerort	51	61	65	73	74	67	76	87	76	66
<b>Hela staden</b>	<b>59</b>	<b>633</b>	<b>70</b>	<b>72</b>	<b>72</b>	<b>77</b>	<b>68</b>	<b>89</b>	<b>66</b>	<b>65</b>
<i>Årshyra, kr per lägenhet</i>										
Inre staden	72 610	67 062	74 614	73 539	81 503	91 179	83 002	107 408	96 005	77 440
Söderort	60 442	62 807	65 898	71 234	71 890	72 859	75 624	94 798	90 483	67 255
Västerort	56 920	62 779	62 229	65 140	71 783	63 302	78 871	101 260	100 469	67 140
<b>Hela staden</b>	<b>66 418</b>	<b>63 344</b>	<b>66 547</b>	<b>69 594</b>	<b>77 627</b>	<b>79 038</b>	<b>79 257</b>	<b>103 633</b>	<b>94 460</b>	<b>70 651</b>
<i>Årshyra, kr per m<sup>2</sup></i>										
Inre staden	1 242	1 197	1 066	1 107	1 153	1 118	1 313	1 232	1 563	1 243
Söderort	1 104	999	957	964	1 077	992	1 144	1 009	1 412	1 061
Västerort	1 152	1 065	980	911	988	937	1 061	1 161	1 350	1 038
<b>Hela staden</b>	<b>1 179</b>	<b>1 043</b>	<b>977</b>	<b>986</b>	<b>1 108</b>	<b>1 035</b>	<b>1 198</b>	<b>1 176</b>	<b>1 464</b>	<b>1 117</b>

Källa:SCB/Sweco

Anm. Uppgifterna är grundade på ett urval ur undersökningen Hyror i bostadslägenheter 2011 som specialbearbetats för Stockholm.

I tidigare årsböcker har det uppskattade antalet lägenheter redovisats i motsvarande tabell. På grund av för stor osäkerhet görs detta inte längre.

## 6.12 Hyreslägenheter och genomsnittlig årshyra efter värdeår och lägenhetsstorlek 2011

Rented dwellings and mean rent by year of valuation and size of dwelling

	Lägenhetsstorlek						Totalt
	1+ r	1	2	3	4	5+	
	1+ rkv	rk	rk	rk	rk	rk	
<i>Yta per lägenhet, m<sup>2</sup></i>							
-1940	34	38	59	82	114	165	60
1941-1950	34	39	54	69	97	164	58
1951-1960	31	41	58	73	90	119	63
1961-1970	36	43	61	84	96	126	74
1971-1980	37	41	63	80	99	126	69
1981-1985	62	46	61	84	96	123	77
1986-1990	44	41	61	79	99	124	68
1991-1995	40	43	68	86	103	133	78
1991-2010	36	41	59	79	98	126	68
<b>Samtliga</b>	<b>34</b>	<b>40</b>	<b>58</b>	<b>78</b>	<b>97</b>	<b>135</b>	<b>65</b>
<i>Årshyra, kr per lägenhet</i>							
-1940	47 023	50 676	68 465	87 018	112 776	158 448	69 153
1941-1950	49 072	46 224	59 765	70 655	97 189	165 697	62 834
1951-1960	38 590	48 386	60 023	70 258	84 140	108 945	63 344
1961-1970	44 002	43 177	61 840	76 548	89 039	119 428	70 568
1971-1980	42 641	45 352	65 691	79 485	89 634	121 553	68 981
1981-1985	63 811	50 806	64 169	88 848	91 843	122 581	79 038
1986-1990	52 187	54 014	76 408	88 498	100 679	126 211	79 257
1991-1995	62 558	61 953	88 534	105 748	119 228	142 932	96 406
1991-	60 891	64 386	84 521	110 160	125 345	149 515	95 245
<b>Samtliga</b>	<b>44 991</b>	<b>49 655</b>	<b>65 566</b>	<b>79 563</b>	<b>96 604</b>	<b>132 253</b>	<b>70 651</b>
<i>Årshyra, kr per m<sup>2</sup></i>							
-1940	1 419	1 338	1 178	1 064	989	976	1 226
1941-1950	1 501	1 209	1 118	1 025	1 012	1 011	1 116
1951-1960	1 275	1 203	1 042	968	936	917	1 043
1961-1970	1 224	1 016	1 021	910	933	952	977
1971-1980	1 205	1 108	1 043	994	901	961	1 035
1981-1985	1 029	1 111	1 052	1 060	959	997	1 035
1986-1990	1 186	1 333	1 258	1 120	1 018	1 022	1 198
1991-1995	1 603	1 433	1 313	1 227	1 155	1 083	1 282
1991-	1 719	1 569	1 448	1 407	1 292	1 203	1 439
<b>Samtliga</b>	<b>1 343</b>	<b>1 257</b>	<b>1 129</b>	<b>1 025</b>	<b>994</b>	<b>984</b>	<b>1 117</b>

Källa: SCB/Sweco

Anm. Uppgifterna är grundade på ett urval ur undersökningen Hyror i bostadslägenheter 2011 som specialbearbetats för Stockholm.

I tidigare årsböcker har det uppskattade antalet lägenheter redovisats i motsvarande tabell. På grund av för stor osäkerhet görs detta inte längre.

## 6.13 Byggnader församlingsvis 2011-12-31

Buildings by parish

	Småhus	Flerbo- stadshus <sup>1</sup>	Lokal- hus	Industri- enheter	Special- enheter <sup>2</sup>	Uppgift saknas	Totalt
<b>Inre staden</b>	<b>638</b>	<b>7 291</b>	<b>1 528</b>	<b>971</b>	<b>894</b>	<b>36</b>	<b>11 358</b>
<b>Gamla stan-Cityomr.</b>	<b>4</b>	<b>340</b>	<b>379</b>	<b>37</b>	<b>112</b>	<b>4</b>	<b>876</b>
Domkyrkoförs.	4	340	379	37	112	4	876
<b>Kungsholmsområdet</b>	<b>309</b>	<b>1 225</b>	<b>183</b>	<b>68</b>	<b>154</b>	<b>11</b>	<b>1 950</b>
Essinge	300	253	31	12	11	1	608
Kungsholm	-	430	57	10	57	2	556
S:t Göran	9	542	95	46	86	8	786
<b>Södermalmsområdet</b>	<b>178</b>	<b>2 241</b>	<b>251</b>	<b>523</b>	<b>220</b>	<b>13</b>	<b>3 426</b>
Högalid	39	565	35	22	62	2	725
Katarina	10	676	56	3	49	-	794
Maria	51	463	114	434	49	4	1 115
Sofia	78	537	46	64	60	7	792
<b>Vasastadsområdet</b>	<b>3</b>	<b>1 611</b>	<b>221</b>	<b>31</b>	<b>117</b>	<b>1</b>	<b>1 984</b>
Adolf Fredrik	1	262	95	-	19	-	377
Gustav Vasa	-	349	17	-	42	-	408
Johannes	2	296	79	28	35	1	441
Matteus	-	704	30	3	21	-	758
<b>Östermalmsområdet</b>	<b>144</b>	<b>1 874</b>	<b>494</b>	<b>312</b>	<b>291</b>	<b>7</b>	<b>3 122</b>
Engelbrekt	7	547	140	65	94	1	854
Hedvig Eleonora	-	382	75	4	17	1	479
Oscar	137	945	279	243	180	5	1 789
<b>Yttre staden</b>	<b>42 014</b>	<b>9 528</b>	<b>1 173</b>	<b>4 613</b>	<b>2 272</b>	<b>239</b>	<b>59 839</b>
<b>Söderort</b>	<b>19 507</b>	<b>6 126</b>	<b>578</b>	<b>2 701</b>	<b>1 298</b>	<b>78</b>	<b>30 288</b>
Brännkyrka	4 623	757	73	186	197	16	5 852
Enskede	1 766	872	72	267	163	12	3 152
Farsta	3 849	934	143	342	195	7	5 470
Hägersten	2 529	1 340	125	244	221	16	4 475
Skarpnäck	1 829	1 060	49	1 512	180	3	4 633
Skärholmen	2 074	434	65	49	180	5	2 807
Vantör	2 837	729	51	101	162	19	3 899
<b>Västerort</b>	<b>22 507</b>	<b>3 402</b>	<b>595</b>	<b>1 912</b>	<b>974</b>	<b>161</b>	<b>29 551</b>
Bromma	3 722	929	153	451	233	124	5 612
Hässelby	5 301	373	66	197	155	3	6 095
Spånga-Kista	5 151	1 029	186	546	319	13	7 244
Vällingby	4 270	394	102	208	145	16	5 135
Västerled	4 063	677	88	510	122	5	5 465
<b>Hela staden</b>	<b>42 652</b>	<b>16 819</b>	<b>2 701</b>	<b>5 584</b>	<b>3 166</b>	<b>275</b>	<b>71 197</b>

Källa: Lantmäteriet/Sweco

Anm. Byggnadstypen avser i huvudsak typkoden för varje specifik byggnad. I de fall typkod saknas för en byggnad avser byggnadstypen typkoden för den största taxerade enheten för den fastighet byggnaden tillhör.

Från och med år 2011 ingår ej byggnader som har byggnadsändamål ekonomibyggnad, komplementbyggnad och övrig byggnad. Detta omfattar ca 19 000 byggnader (ca 12 000 tillhörande småhusfastigheter).

1 Byggnader som innehåller både bostäder och lokaler.

2 Institutionsbyggnader som t ex skolor, vårdinrättningar, offentliga byggnader etc.



# **BYGGNADS- VERKSAMHET**

*Construction*

## KOMMENTAR TILL TABELLERNÄ

Ett hus betraktas som **färdigställt** den månad, då minst 75 % av lägenheterna är inflyttningsfärdiga.

Före inflyttningsmånaden redovisas både hus och lägenheter som varande **under byggnad**.

Tidpunkten för **igångsättning** av ett hus är den månad då de egentliga byggnadsarbetena anses påbörjade, dvs då gjutning av källargolv eller bottenplatta för källarlösa hus påbörjats.

Ovanstående definitioner har fastställts av Statistiska centralbyrån och gäller för samtliga kommuner i hela landet.

**Ombyggnader** (hit räknas även tillbyggda rum), redovisas efter faktiskt färdigställande.

**Rivningar** av hus rapporteras efter faktisk igångsättning av arbetena (i vissa fall dock först efter dessas avslutande).

Beträffande definitioner och förkortningar se ingressen till avsnittet Bostäder.

### 7.1 Nybyggda bostäder efter storlek 2007 - 2011

*Dwellings completed by size*

	Lägenhetsstorlek							Totalt	Rums- enheter
	1+ r 1+ rkv	1 rk	2 rk	3 rk	4 rk	5 rk	6+ rk		
<b>Inre staden</b>									
2007	409	116	608	476	218	64	4	1 895	5 906
2008	54	150	632	470	232	55	5	1 598	5 655
2009	5	109	371	354	166	57	8	1 070	3 980
2010	13	214	498	469	376	65	3	1 638	6 103
2011	-	38	339	264	228	38	4	911	3 547
<b>Söderort</b>									
2007	-	153	339	391	217	81	6	1 187	4 501
2008	48	277	826	711	469	81	13	2 425	9 002
2009	2	281	1 153	1 233	874	145	8	3 696	14 255
2010	-	139	412	395	286	116	10	1 358	5 285
2011	-	175	386	299	207	82	18	1 167	4 358
<b>Västerort</b>									
2007	17	5	131	223	83	13	15	487	1 914
2008	-	110	293	337	310	139	23	1 212	4 990
2009	-	4	67	71	68	48	15	273	1 234
2010	2	24	165	191	113	17	17	529	2 088
2011	-	50	293	415	282	53	13	1 106	4 455
<b>Hela staden</b>									
2007	426	274	1 078	1 090	518	158	25	3 569	12 321
2008	102	537	1 751	1 518	1 011	275	41	5 235	19 647
2009	7	394	1 591	1 658	1 108	250	31	5 039	19 469
2010	15	377	1 075	1 055	775	198	30	3 525	13 476
2011	-	263	1 018	978	717	173	35	3 184	12 360

Källa: Stockholms stad/Sweco



## 7.2 Nybyggda bostäder efter storlek församlingsvis 2011

Dwellings completed by size and parish

	Lägenhetsstorlek								Rums- enheter	Re per lgh
	I + r	1	2	3	4	5	6+	Totalt		
	I + rkv	rk	rk	rk	rk	rk	rk			
<b>Inre staden</b>	–	<b>38</b>	<b>339</b>	<b>264</b>	<b>228</b>	<b>38</b>	<b>4</b>	<b>911</b>	<b>3 547</b>	<b>3,89</b>
<b>Gamla stan-Cityomr.</b>	–	16	25	2	–	–	1	44	123	2,80
Domkyrkoförs.	–	16	25	2	–	–	1	44	123	2,80
<b>Kungsholmsområdet</b>	–	8	206	115	115	2	3	449	1 703	3,79
Essinge	–	–	–	–	–	–	3	3	22	7,33
Kungsholm	–	–	–	–	–	–	–	–	–	–
Sankt Göran	–	8	206	115	115	2	–	446	1 681	3,77
<b>Södermalmsområdet</b>	–	14	105	135	110	26	–	390	1 589	4,07
Högalid	–	7	8	33	16	2	–	66	262	4,00
Katarina	–	2	18	29	20	2	–	71	286	4,03
Maria	–	–	–	–	–	–	–	–	–	–
Sofia	–	5	79	73	74	22	–	253	1 041	4,11
<b>Vasastadsområdet</b>	–	–	3	12	3	–	–	18	72	4,00
Adolf Fredrik	–	–	–	–	–	–	–	–	–	–
Gustav Vasa	–	–	3	12	3	–	–	18	72	4,00
Johannes	–	–	–	–	–	–	–	–	–	–
Matteus	–	–	–	–	–	–	–	–	–	–
<b>Östermalmsområdet</b>	–	–	–	–	–	10	–	10	60	6,00
Engelbrekt	–	–	–	–	–	–	–	–	–	–
Hedvig Eleonora	–	–	–	–	–	10	–	10	60	6,00
Oscar	–	–	–	–	–	–	–	–	–	–
<b>Yttre staden</b>	–	<b>225</b>	<b>679</b>	<b>714</b>	<b>489</b>	<b>135</b>	<b>31</b>	<b>2 273</b>	<b>8 813</b>	<b>3,88</b>
<b>Söderort</b>	–	<b>175</b>	<b>386</b>	<b>299</b>	<b>207</b>	<b>82</b>	<b>18</b>	<b>1 167</b>	<b>4 358</b>	<b>3,73</b>
Brännkyrka	–	3	65	30	39	27	16	180	791	4,39
Enskede	–	11	50	53	45	8	2	169	671	3,97
Farsta	–	44	53	80	20	4	–	201	691	3,44
Hägersten	–	101	173	102	85	28	–	489	1 722	3,52
Skarpnäck	–	16	45	34	16	15	–	126	473	3,75
Skärholmen	–	–	–	–	–	–	–	–	–	–
Vantör	–	–	–	–	2	–	–	2	10	5,00
<b>Västerort</b>	–	<b>50</b>	<b>293</b>	<b>415</b>	<b>282</b>	<b>53</b>	<b>13</b>	<b>1 106</b>	<b>4 455</b>	<b>4,03</b>
Bromma	–	24	143	242	144	20	1	574	2 293	3,99
Hässelby	–	–	–	–	–	6	1	7	43	6,14
Spånga-Kista	–	23	95	123	84	5	9	339	1 339	3,95
Vällingby	–	3	55	49	44	22	1	174	726	4,17
Västerled	–	–	–	1	10	–	1	12	54	4,50
<b>Hela staden</b>	–	<b>263</b>	<b>1 018</b>	<b>978</b>	<b>717</b>	<b>173</b>	<b>35</b>	<b>3 184</b>	<b>12 360</b>	<b>3,88</b>

Källa: Stockholms stad/Sweco

## 7.3 Nybyggda bostäder församlings (fg)- och stadsdelsvis 2007 - 2011

New constructed dwellings by parish and district

	Lägenheter					Rumsenheter				
	2007	2008	2009	2010	2011	2007	2008	2009	2010	2011
<b>Inre staden</b>	<b>1 895</b>	<b>1 598</b>	<b>1 070</b>	<b>1 638</b>	<b>911</b>	<b>5 906</b>	<b>5 655</b>	<b>3 980</b>	<b>6 103</b>	<b>3 547</b>
<b>Gamla stan-Cityområdet</b>	–	–	–	–	<b>44</b>	–	–	–	–	<b>123</b>
Domkyrko fg	–	–	–	–	44	–	–	–	–	123
Jakob	–	–	–	–	44	–	–	–	–	123
<b>Kungsholmsområdet</b>	<b>237</b>	<b>131</b>	<b>182</b>	<b>885</b>	<b>449</b>	<b>901</b>	<b>511</b>	<b>707</b>	<b>3 217</b>	<b>1 703</b>
Essinge fg	155	10	12	1	3	647	49	72	8	22
Lilla Essingen	153	–	–	–	–	641	–	–	–	–
Stora Essingen	2	10	12	1	3	6	49	72	8	22
Kungsholms fg	–	–	–	–	–	–	–	–	–	–
S:t Görans fg	82	121	170	884	446	254	462	635	3 209	1 681
Marieberg	–	–	170	–	–	–	–	635	–	–
Stadshagen	82	121	–	884	446	254	462	–	3 209	1 681
<b>Södermalmsområdet</b>	<b>1 320</b>	<b>1 049</b>	<b>312</b>	<b>651</b>	<b>390</b>	<b>4 220</b>	<b>3 827</b>	<b>1 146</b>	<b>2 534</b>	<b>1 589</b>
Högalids fg	202	–	–	–	66	716	–	–	–	262
Mellersta Högalid	–	–	–	–	66	–	–	–	–	262
Södra Högalid	202	–	–	–	–	716	–	–	–	–
Katarina fg	80	–	–	115	71	143	–	–	430	286
Västra Katarina	80	–	–	115	71	143	–	–	430	286
Maria fg	–	–	–	–	–	–	–	–	–	–
Sofia fg	1 038	1 049	312	536	253	3 361	3 827	1 146	2 104	1 041
Södra Hammarbyhamnen	1 038	946	312	536	253	3 361	3 448	1 146	2 104	1 041
Södra Sofia	–	103	–	–	–	–	379	–	–	–
<b>Vasastadsområdet</b>	–	<b>122</b>	<b>535</b>	–	<b>18</b>	–	<b>442</b>	<b>1 989</b>	–	<b>72</b>
Adolf Fredriks fg	–	56	99	–	–	–	202	324	–	–
Södra Adolf Fredrik	–	56	75	–	–	–	202	225	–	–
Norra Adolf Fredrik	–	–	24	–	–	–	–	99	–	–
Gustav Vasa fg	–	–	436	–	18	–	–	1 665	–	72
Gustav Vasa	–	–	436	–	18	–	–	1 665	–	72
Johannes fg	–	–	–	–	–	–	–	–	–	–
Matteus fg	–	66	–	–	–	–	240	–	–	–
Östra Matteus	–	66	–	–	–	–	240	–	–	–
<b>Östermalmsområdet</b>	<b>338</b>	<b>296</b>	<b>41</b>	<b>102</b>	<b>10</b>	<b>785</b>	<b>875</b>	<b>138</b>	<b>352</b>	<b>60</b>
Engelbrekts fg	170	42	–	–	–	191	133	–	–	–
Tekniska Högskolan	170	42	–	–	–	191	133	–	–	–
Hedvig Eleonora fg	–	–	–	–	10	–	–	–	–	60
Hedvig Eleonora	–	–	–	–	10	–	–	–	–	60
Oscars fg	168	254	41	102	–	594	742	138	352	–
Gärdet	168	254	41	102	–	594	742	138	352	–
<b>Yttre staden</b>	<b>1 674</b>	<b>3 637</b>	<b>3 969</b>	<b>1 887</b>	<b>2 273</b>	<b>6 415</b>	<b>13 843</b>	<b>15 489</b>	<b>7 373</b>	<b>8 813</b>
<b>Söderort</b>	<b>1 187</b>	<b>2 425</b>	<b>3 696</b>	<b>1 358</b>	<b>1 167</b>	<b>4 501</b>	<b>8 853</b>	<b>14 255</b>	<b>5 285</b>	<b>4 358</b>
Brännkyrka fg	231	536	747	322	180	961	2 057	2 883	1 283	791
Fruängen	58	77	110	78	53	240	221	372	258	172
Herrängen	5	2	5	11	3	26	15	32	72	19
Liseberg	10	–	–	–	–	60	–	–	–	–
Långbro	96	171	2	102	37	387	688	14	433	237
Långsjö	6	10	1	–	1	34	52	6	–	6
Solberga	35	212	156	93	–	139	820	623	334	–

forts.

## 7.3 Nybyggda bostäder församlings (fg)- och stadsdelsvis 2007 - 2011

New constructed dwellings by parish and district

	Lägenheter					Rumsenheter				
	2007	2008	2009	2010	2011	2007	2008	2009	2010	2011
Västertorp	–	3	360	19	80	–	19	1 358	78	329
Älvsjö	–	11	24	6	6	–	50	120	30	28
Örby Slott	–	–	–	13	–	–	–	–	78	–
Östberga	21	50	89	–	–	75	192	358	–	–
Enskede fg	128	99	449	–	169	484	375	1 736	–	671
Enskede Gärd	–	21	–	–	–	–	91	–	–	–
Gamla Enskede	–	78	219	–	47	–	284	820	–	194
Ärsta	128	–	230	–	122	484	–	916	–	477
Farsta fg	116	297	438	410	201	424	960	1 710	1 494	691
Fagersjö	–	–	–	47	31	–	–	–	169	110
Farsta	70	71	48	232	88	245	260	202	960	290
Farsta Strand	1	–	3	1	4	8	–	23	7	24
Gubbängen	45	82	36	40	–	171	282	144	140	–
Hökarängen	–	30	–	81	78	–	110	–	186	267
Larsboda	–	–	351	–	–	–	–	1 341	–	–
Sköndal	–	114	–	–	–	–	308	–	–	–
Talkkrogen	–	–	–	9	–	–	–	–	32	–
Hägerstens fg	328	500	1 349	400	489	1 288	1 965	5 192	1 487	1 722
Äspudden	–	–	116	–	12	–	–	419	–	72
Gröndal	–	52	72	–	–	–	208	270	–	–
Hägersten	–	59	110	127	70	–	251	452	429	275
Hägerstensåsen	51	–	–	–	–	193	–	–	–	–
Liljeholmen	180	291	669	111	207	678	1 138	2 692	430	826
Midsommarkransen	69	42	113	–	63	285	164	451	–	126
Mälärhöjden	–	2	2	2	1	–	14	10	6	6
Västberga	28	54	267	160	136	132	190	898	622	417
Skarpnäcks fg	29	429	492	150	126	118	1 705	1 918	727	473
Bagarmossen	–	172	109	–	–	–	639	448	–	–
Björkhagen	29	24	12	–	–	118	96	57	–	–
Enskededalen	–	–	33	22	–	–	–	130	126	–
Hammarbyhöjden	–	83	146	–	52	–	306	566	–	168
Kärntorp	–	90	102	70	74	–	324	415	274	305
Skarpnäcks Gärd	–	60	90	58	–	–	340	302	327	–
Skärholmens fg	–	99	102	–	–	–	355	358	–	–
Skärholmen	–	–	–	–	–	–	–	–	–	–
Sätra	–	45	102	–	–	–	165	358	–	–
Värberg	–	54	–	–	–	–	190	–	–	–
Vantörs fg	355	465	119	76	2	1 226	1 436	458	294	10
Bandhagen	16	45	–	31	–	96	190	–	117	–
Hagsätra	125	50	–	–	–	449	175	–	–	–
Högdalen	78	66	–	–	–	160	254	–	–	–
Rågsved	131	265	32	29	–	494	678	88	97	–
Stureby	–	20	47	16	2	–	73	180	80	10
Örby	5	19	40	–	–	27	66	190	–	–

forts.

## 7.3 Nybyggda bostäder församlings (fg)- och stadsdelsvis 2007 - 2011

New constructed dwellings by parish and district

	Lägenheter					Rumsenheter				
	2007	2008	2009	2010	2011	2007	2008	2009	2010	2011
<b>Västerort</b>	<b>487</b>	<b>1 212</b>	<b>273</b>	<b>529</b>	<b>1 106</b>	<b>1 914</b>	<b>4 990</b>	<b>1 234</b>	<b>2 088</b>	<b>4 455</b>
Bromma fg	101	550	148	222	574	405	2 313	662	903	2 293
Abrahamsberg	–	84	–	28	–	–	339	–	116	–
Beckomberga	–	140	51	119	119	–	734	264	509	482
Blackeberg	32	92	–	72	–	126	347	–	258	–
Bromma Kyrka	–	2	4	3	2	–	14	27	20	14
Mariehäll	–	125	–	–	356	–	442	–	–	1 412
Norra Ängby	–	51	62	–	–	–	216	249	–	–
Riksby	–	–	–	–	67	–	–	–	–	269
Ulvsunda Industriområde	69	–	–	–	–	279	–	–	–	–
Åkeslund	–	56	31	–	30	–	221	122	–	116
Hässelby fg	221	65	24	3	7	809	315	143	19	43
Hässelby Gärd	208	29	–	–	–	727	95	–	–	–
Hässelby Villastad	13	36	24	3	7	82	220	143	19	43
Spånga-Kista fg	39	308	15	21	339	209	1 215	94	105	1 339
Bromsten	5	62	6	3	5	31	290	34	21	35
Flysta	–	1	–	1	–	–	6	–	5	–
Kista	–	–	–	5	326	–	–	–	10	1 249
Rinkeby	–	22	–	–	–	–	66	–	–	–
Solhem	5	136	7	7	6	29	526	49	41	41
Sundby	4	–	2	5	2	24	–	11	28	14
Tensta	25	87	–	–	–	125	327	–	–	–
Vällingby fg	106	289	84	276	174	406	1 147	320	1 025	726
Grimsta	104	–	–	–	–	392	–	–	–	–
Kälvesta	–	–	2	–	–	–	–	12	–	–
Nälsta	2	2	–	8	1	14	10	–	44	7
Räcksta	–	247	82	137	158	–	947	308	535	659
Vinsta	–	–	–	–	15	–	–	–	–	60
Vällingby	–	40	–	131	–	–	190	–	446	–
Västerleds fg	20	–	2	7	12	85	–	15	36	54
Alvik	–	–	–	–	3	–	–	–	–	15
Högländet	1	–	1	7	–	7	–	9	36	–
Smedslätten	1	–	–	–	–	6	–	–	–	–
Ulvsunda	–	–	–	–	8	–	–	–	–	39
Ålsten	18	–	1	–	–	72	–	6	–	–
<b>Hela staden</b>	<b>3 569</b>	<b>5 235</b>	<b>5 039</b>	<b>3 525</b>	<b>3 184</b>	<b>12 321</b>	<b>19 498</b>	<b>19 469</b>	<b>13 476</b>	<b>12 360</b>

Källa: Stockholms stad/Sweco

Anm. Tabellen upptar endast stadsdelar/redovisningsområden där bostadsbyggnadsverksamhet redovisats.

## 7.4 Nybyggda bostäder efter storlek och upplåtelseform 2011

Dwellings completed by size and form of tenure

	Lägenhetsstorlek								Rumsenheter
	1+ r	1	2	3	4	5	6+	Totalt	
	1+ rkv	rk	rk	rk	rk	rk	rk		
<b>Småhus</b>	–	–	13	47	15	77	32	184	987
Upplåtelseform									
Hysesrätt	–	–	–	–	–	–	–	–	–
Bostadsrätt	–	–	13	47	14	38	12	124	609
Äganderätt	–	–	–	–	1	39	20	60	378
<b>Flerbostadshus</b>	–	263	1 005	931	702	96	3	3 000	11 373
Upplåtelseform									
Hysesrätt	–	113	559	464	372	41	–	1 549	5 865
Bostadsrätt	–	150	446	467	330	55	3	1 451	5 508
<b>Totalt</b>	–	<b>263</b>	<b>1 018</b>	<b>978</b>	<b>717</b>	<b>173</b>	<b>35</b>	<b>3 184</b>	<b>12 360</b>

Källa: Stockholms stad/Sweco

## 7.5 Nybyggda bostäder efter hustyp och upplåtelseform församlings- (fg) och stadsdelsvis 2011

Dwellings completed by type of building and form of tenure

	Inflyttningsfärdiga nybyggda lägenheter					
	Småhus	Flerbostads- hus	Totalt	Upplåtelseform		
				Hyresrätt	Bostadsrätt	Äganderätt
<b>Inre staden</b>	<b>3</b>	<b>908</b>	<b>911</b>	<b>587</b>	<b>321</b>	<b>3</b>
<b>Gamla stan-Cityområdet</b>	<b>–</b>	<b>44</b>	<b>44</b>	<b>–</b>	<b>44</b>	<b>–</b>
Domkyrko fg	–	44	44	–	44	–
Jakob	–	44	44	–	44	–
<b>Kungsholmsområdet</b>	<b>3</b>	<b>446</b>	<b>449</b>	<b>446</b>	<b>–</b>	<b>3</b>
Essinge fg	3	–	3	–	–	3
Stora Essingen	3	–	3	–	–	3
Kungsholms fg	–	–	–	–	–	–
S:t Görans fg	–	446	446	446	–	–
Stadshagen	–	446	446	446	–	–
<b>Södermalmsområdet</b>	<b>–</b>	<b>390</b>	<b>390</b>	<b>123</b>	<b>267</b>	<b>–</b>
Högalids fg	–	66	66	–	66	–
Mellersta Högalid	–	66	66	–	66	–
Katarina fg	–	71	71	71	–	–
Västra Katarina	–	71	71	71	–	–
Maria fg	–	–	–	–	–	–
Sofia fg	–	253	253	52	201	–
Södra Hammarbyhamnen	–	253	253	52	201	–
<b>Vasastadsområdet</b>	<b>–</b>	<b>18</b>	<b>18</b>	<b>18</b>	<b>–</b>	<b>–</b>
Adolf Fredriks fg	–	–	–	–	–	–
Gustav Vasa fg	–	18	18	18	–	–
Gustav Vasa	–	18	18	18	–	–
Johannes fg	–	–	–	–	–	–
Matteus fg	–	–	–	–	–	–
<b>Östermalmsområdet</b>	<b>–</b>	<b>10</b>	<b>10</b>	<b>–</b>	<b>10</b>	<b>–</b>
Engelbrekts fg	–	–	–	–	–	–
Hedvig Eleonora fg	–	–	–	–	–	–
Hedvig Eleonora	–	10	10	–	10	–
Oscars fg	–	–	–	–	–	–
<b>Yttre staden</b>	<b>181</b>	<b>2 092</b>	<b>2 273</b>	<b>962</b>	<b>1 254</b>	<b>57</b>
<b>Söderort</b>	<b>75</b>	<b>1 092</b>	<b>1 167</b>	<b>497</b>	<b>631</b>	<b>39</b>
Brännkyrka fg	41	139	180	–	173	7
Fruängen	–	53	53	–	53	–
Herrängen	3	–	3	–	–	3
Långbro	37	–	37	–	34	3
Långsjö	1	–	1	–	–	1
Västertorp	–	80	80	–	80	–
Älvsjö	–	6	6	–	6	–
Enskede fg	–	169	–	–	169	–
Gamla Enskede	–	47	47	–	47	–
Årsta	–	122	122	–	122	–
Farsta fg	4	197	201	62	135	4
Fagersjö	–	31	31	31	–	–
Farsta	–	88	88	–	88	–
Farsta Strand	4	–	4	–	–	4
Hökarängen	–	78	78	31	47	–

forts.

## 7.5 Nybyggda bostäder efter hustyp och upplåtelseform församlings- (fg) och stadsdelsvis 2011

Dwellings completed by type of building and form of tenure

	Inflyttningsfärdiga nybyggda lägenheter					
	Småhus	Flerbostads- hus	Totalt	Upplåtelseform		
				Hyresrätt	Bostadsrätt	Äganderätt
Hägerstens fg	13	476	489	376	100	13
Aspudden	12	–	12	–	–	12
Hägersten	–	70	70	70	–	–
Liljeholmen	–	207	207	207	–	–
Midsommarkransen	–	63	63	63	–	–
Mälärhöjden	1	–	1	–	–	1
Västberga	–	136	136	36	100	–
Skarpnäcks fg	15	111	126	59	52	15
Hammarbyhöjden	–	52	52	–	52	–
Kärntorp	15	59	74	59	–	15
Skärholmens fg.	–	–	–	–	–	–
Vantörs fg	2	–	2	–	2	–
Stureby	2	–	2	–	2	–
<b>Västerort</b>	<b>106</b>	<b>1 000</b>	<b>1 106</b>	<b>465</b>	<b>623</b>	<b>18</b>
Bromma fg	66	508	574	258	314	2
Beckomberga	59	60	119	–	119	–
Bromma Kyrka	2	–	2	–	–	2
Mariehäll	5	351	356	228	128	–
Riksby	–	67	67	–	67	–
Åkeslund	–	30	30	30	–	–
Hässelby fg	7	–	7	–	4	3
Hässelby Villastad	7	–	7	–	4	3
Spånga-Kista fg	13	326	339	127	201	11
Bromsten	5	–	5	–	2	3
Kista	–	326	326	127	199	–
Solhem	6	–	6	–	–	6
Sundby	2	–	2	–	–	2
Vällingby fg	16	158	174	80	93	1
Nälsta	1	–	1	–	–	1
Räcksta	–	158	158	80	78	–
Vinsta	15	–	15	–	15	–
Västerleds fg	4	8	12	–	11	1
Alvik	3	–	3	–	3	–
Högländet	1	–	1	–	–	1
Ulvsunda	–	8	8	–	8	–
<b>Hela staden</b>	<b>184</b>	<b>3 000</b>	<b>3 184</b>	<b>1 549</b>	<b>1 575</b>	<b>60</b>

Källa: Stockholms stad/Sweco

Anm. Tabellen uppftar endast stadsdelar/redovisningsområden där bostadsbyggnadsverksamhet redovisats.

– Här redovisade nybyggnader avser sådana med minst en bostad.

## 7.6 Nybyggda bostäder i flerbostadshus byggda 2006-2011 efter byggnadsföretagare och lägenhetsstorlek

Dwellings completed in multi-dwelling buildings built by type of investor and size of dwelling

	Lägenhetsstorlek						
	1 rkv	1 rk	2 rk	3 rk	4 rk	5 rk	6+
<i>Antal lägenheter</i>							
<i>Allmännyttiga företag</i>							
2006	30	128	668	676	176	30	–
2007	–	27	248	268	103	9	–
2008	1	69	381	292	221	4	–
2009	–	75	401	491	273	30	–
2011	–	6	276	294	231	14	–
<i>Kooperativa företag</i>							
2006	–	345	795	908	568	63	–
2007	25	197	317	377	179	68	11
2008	–	209	797	855	527	87	5
2009	–	111	325	429	341	77	3
2011	–	72	427	432	301	42	–
<i>Enskilda företag</i>							
2006	1	16	230	184	1	1	–
2007	3	–	153	127	112	19	–
2008	2	22	120	23	47	4	–
2009	–	4	125	113	40	1	–
2011	–	47	239	225	182	35	–
<i>Yta per lägenhet, m<sup>2</sup></i>							
<i>Allmännyttiga företag</i>							
2006	46	41	58	73	90	112	–
2007	–	44	57	71	101	121	–
2008	50	40	62	74	91	109	–
2009	–	43	56	76	92	110	–
2011	–	41	58	77	95	119	–
<i>Kooperativa företag</i>							
2006	–	44	61	79	96	113	–
2007	30	36	61	79	96	115	148
2008	–	41	60	82	100	123	147
2009	36	61	81	101	118	136	48
2011	–	41	56	80	98	110	–
<i>Enskilda företag</i>							
2006	36	46	59	72	106	140	–
2007	35	–	62	80	98	122	–
2008	42	41	61	86	101	125	–
2009	44	61	79	98	115	–	–
2011	–	40	56	82	97	115	–

Källa:SCB, Hyror i nybyggnation

Anm. I denna redovisning ingår ej lägenheter i service- och kollektivhus och/eller lägenheter om 2 rkv.

Data för år 2010 saknas då undersökningen hade ett uppehåll

## 7.7 Nybyggda bostäder efter storlek och byggnadsföretagare 2011

Dwellings completed by size and type of investor

	Lägenhetsstorlek									
	1 r	1 rkv	2+ rkv	1 rk	2 rk	3 rk	4 rk	5 rk	6+ rk	Totalt
<b>Småhus</b>	-	-	-	-	13	47	15	77	32	184
<i>Byggherre</i>										
Kommunala bolag	-	-	-	-	-	-	-	-	-	-
Kooperativt företag	-	-	-	-	-	-	-	-	-	-
Enskilt företag	-	-	-	-	13	47	15	77	32	184
<b>Flerbostadshus</b>	-	-	-	263	1 005	931	702	96	3	3 000
<i>Byggherre</i>										
Kommunala bolag	-	-	-	18	388	317	274	32	-	1 029
Kooperativt företag	-	-	-	12	9	26	-	-	-	47
Enskilt företag	-	-	-	233	608	588	428	64	3	1 924
<b>Totalt</b>	-	-	-	263	1 018	978	717	173	35	3 184

Källa: Stockholms stad/Sweco

## 7.8 Ombyggnad av lägenheter i flerbostadshus efter storlek församlingsvis 2011

Conversion in multi-dwelling buildings by size of dwelling and parish

	Lägenhetsstorlek							Totalt	Rums- enheter	Re per lgh
	1 + r 1 + rkv	1 rk	2 rk	3 rk	4 rk	5+ rk				
<i>Inre staden</i>										
<b>Antal lgh efter ombyggnad</b>	1	94	207	182	150	79	713	2 748	3,85	
<b>Antal lgh före ombyggnad</b>	-	39	40	20	11	25	135	494	3,66	
<b>Gamla stan-Cityområdet</b>	-	-	-	-	-	-	-	-	-	
<b>Före</b>	-	-	-	-	-	-	-	-	-	
Domkyrkoförs.	-	-	-	-	-	-	-	-	-	
Före	-	-	-	-	-	-	-	-	-	
<b>Kungsholmsområdet</b>	1	24	36	33	30	9	133	496	3,73	
<b>Före</b>	-	8	6	1	3	2	20	65	3,25	
Essinge	1	-	2	2	1	1	7	27	3,86	
Före	-	5	2	-	1	-	8	21	2,63	
Kungsholm	-	21	22	15	21	5	84	304	3,62	
Före	-	1	1	-	1	1	4	16	4,00	
S:t Göran	-	3	12	16	8	3	42	165	3,93	
Före	-	2	3	1	1	1	8	28	3,50	
<b>Södermalmsområdet</b>	-	6	38	34	24	12	114	456	4,00	
<b>Före</b>	-	15	16	6	1	-	38	107	2,82	
Högalid	-	3	5	5	3	1	17	62	3,65	
Före	-	4	3	2	-	-	9	25	2,78	
Katarina	-	2	28	20	17	8	75	301	4,01	
Före	-	9	12	1	1	-	23	63	2,74	
Maria	-	1	3	5	2	2	13	54	4,15	
Före	-	-	1	1	-	-	2	7	3,50	
Sofia	-	-	2	4	2	1	9	39	4,33	
Före	-	2	-	2	-	-	4	12	3,00	
<b>Vasastadsområdet</b>	-	47	32	63	38	19	199	749	3,76	
<b>Före</b>	-	10	9	5	4	4	32	108	3,38	
Adolf Fredrik	-	41	13	9	6	1	70	194	2,77	
Före	-	1	1	-	1	-	3	10	3,33	
Gustav Vasa	-	1	10	15	14	12	52	234	4,50	
Före	-	-	1	-	-	-	1	3	3,00	
Johannes	-	1	7	23	8	3	42	174	4,14	
Före	-	8	1	2	2	4	17	58	3,41	
Matteus	-	4	2	16	10	3	35	147	4,20	
Före	-	1	6	3	1	-	11	37	3,36	

forts.



## 7.8 Ombyggda lägenheter i flerbostadshus efter storlek församlingsvis 2011

Conversion in multi-dwelling buildings by size of dwelling and parish

	Lägenhetsstorlek						Totalt	Rums- enheter	Re per lgh
	1+ r 1+ rkv	1 rk	2 rk	3 rk	4 rk	5+ rk			
<b>Östermalmsområdet</b>	-	<b>17</b>	<b>101</b>	<b>52</b>	<b>58</b>	<b>39</b>	<b>267</b>	<b>1 047</b>	<b>3,92</b>
<b>Före</b>	-	<b>6</b>	<b>9</b>	<b>8</b>	<b>3</b>	<b>19</b>	<b>45</b>	<b>214</b>	<b>4,76</b>
Engelbrekt	-	-	5	5	6	13	29	157	5,41
Före	-	2	5	2	1	7	17	87	5,12
Hedvig Eleonora	-	5	3	6	4	4	22	84	3,82
Före	-	2	1	2	-	4	9	36	4,00
Oscar	-	12	93	41	48	22	216	806	3,73
Före	-	2	3	4	2	8	19	91	4,79
<i>Yttre staden</i>									
<b>Antal lgh efter ombyggnad</b>	<b>55</b>	<b>102</b>	<b>129</b>	<b>64</b>	<b>33</b>	<b>10</b>	<b>393</b>	<b>1 128</b>	<b>2,87</b>
<b>Antal lgh före ombyggnad</b>	-	<b>34</b>	<b>98</b>	<b>41</b>	<b>15</b>	<b>24</b>	<b>212</b>	<b>759</b>	<b>3,58</b>
<b>Söderort</b>	<b>55</b>	<b>43</b>	<b>85</b>	<b>41</b>	<b>12</b>	<b>8</b>	<b>244</b>	<b>669</b>	<b>2,74</b>
<b>Före</b>	-	<b>28</b>	<b>94</b>	<b>38</b>	<b>14</b>	<b>23</b>	<b>197</b>	<b>711</b>	<b>3,61</b>
Brännkyrka	-	7	32	13	2	1	55	178	3,24
Före	-	4	46	8	-	-	58	178	3,07
Enskede-Årsta	1	2	3	2	1	1	10	33	3,30
Före	-	1	5	-	1	-	7	22	3,14
Farsta	-	12	24	15	1	-	52	161	3,10
Före	-	12	24	12	-	-	48	144	3,00
Hägersten	54	4	19	6	6	4	93	198	2,13
Före	-	10	17	15	12	23	77	342	4,44
Skarpnäck	-	7	7	2	-	1	17	49	2,88
Före	-	-	2	2	1	-	5	19	3,80
Skärholmen	-	5	-	3	1	1	10	33	3
Före	-	-	-	-	-	-	-	-	-
Vantör	-	6	-	-	1	-	7	17	2,43
Före	-	1	-	1	-	-	2	6	3,00
<b>Västerort</b>	-	<b>59</b>	<b>44</b>	<b>23</b>	<b>21</b>	<b>2</b>	<b>149</b>	<b>459</b>	<b>3,08</b>
<b>Före</b>	-	<b>6</b>	<b>4</b>	<b>3</b>	<b>1</b>	<b>1</b>	<b>15</b>	<b>48</b>	<b>3,20</b>
Bromma	-	-	7	1	-	-	8	25	3,13
Före	-	-	-	-	1	-	1	5	5,00
Hässelby	-	40	14	-	-	-	54	122	2,26
Före	-	-	-	-	-	-	-	-	-
Spånga-Kista	-	16	19	19	15	-	69	240	3,48
Före	-	-	1	-	-	-	1	3	3,00
Vällingby	-	-	-	-	-	-	-	-	-
Före	-	-	-	-	-	-	-	-	-
Västerled	-	3	4	3	6	2	18	72	4,00
Före	-	6	3	3	-	1	13	40	3,08
<i>Hela staden</i>									
<b>Antal lgh efter ombyggnad</b>	<b>56</b>	<b>196</b>	<b>336</b>	<b>246</b>	<b>183</b>	<b>89</b>	<b>1 106</b>	<b>3 876</b>	<b>3,50</b>
<b>Antal lgh före ombyggnad</b>	-	<b>73</b>	<b>138</b>	<b>61</b>	<b>26</b>	<b>49</b>	<b>347</b>	<b>1 253</b>	<b>3,61</b>

Källa: Stockholms stad/Sweco

## 7.9 Ombyggda lägenheter i flerbostadshus efter nybyggnadsår församlingsvis 2011

Conversion in multi-dwelling buildings by year of new construction and parish

	Nybyggnadsår												Totalt <sup>1</sup>
	-1900	1901	1921	1931	1941	1951	1961	1971	1981	1991-	2001-		
	-1920	-1930	-1940	-1950	-1960	-1970	-1980	-1990	-2000	-2010			
<i>Inre staden</i>													
<b>Antal lgh efter ombyggnad</b>	<b>118</b>	<b>92</b>	<b>64</b>	<b>43</b>	<b>117</b>	<b>48</b>	<b>184</b>	<b>14</b>	<b>29</b>	-	<b>1</b>	<b>713</b>	
<b>Antal lgh före ombyggnad</b>	<b>38</b>	<b>34</b>	<b>17</b>	<b>24</b>	<b>8</b>	<b>1</b>	<b>3</b>	<b>2</b>	<b>2</b>	<b>4</b>	<b>2</b>	<b>135</b>	
<b>Gamla stan-Cityområdet</b>													
<b>Före</b>	-	-	-	-	-	-	-	-	-	-	-	-	
Domkyrkoförs.	-	-	-	-	-	-	-	-	-	-	-	-	
Före	-	-	-	-	-	-	-	-	-	-	-	-	
<b>Kungsholmsområdet</b>													
<b>Före</b>	<b>16</b>	<b>30</b>	<b>14</b>	<b>18</b>	<b>3</b>	-	<b>20</b>	<b>7</b>	<b>23</b>	-	<b>1</b>	<b>133</b>	
Essinge	-	<b>4</b>	<b>1</b>	<b>11</b>	<b>2</b>	-	-	-	-	-	<b>2</b>	<b>20</b>	
Före	-	-	-	6	1	-	-	-	-	-	-	7	
Kungsholm	-	-	-	6	2	-	-	-	-	-	-	8	
Före	11	24	3	3	-	-	20	-	23	-	-	84	
S:t Görän	-	2	-	2	-	-	-	-	-	-	-	4	
Före	5	6	11	9	2	-	-	7	-	-	1	42	
Före	-	2	1	3	-	-	-	-	-	-	2	8	
<b>Södermalmsområdet</b>													
<b>Före</b>	<b>28</b>	<b>10</b>	<b>17</b>	<b>9</b>	<b>2</b>	<b>5</b>	<b>37</b>	-	<b>6</b>	-	-	<b>114</b>	
Högalid	<b>15</b>	<b>9</b>	<b>4</b>	<b>4</b>	<b>4</b>	-	-	-	<b>2</b>	-	-	<b>38</b>	
Före	-	3	1	5	2	-	4	-	2	-	-	17	
Katarina	-	2	1	2	4	-	-	-	-	-	-	9	
Före	22	7	10	2	-	-	33	-	1	-	-	75	
Maria	13	7	3	-	-	-	-	-	-	-	-	23	
Före	6	-	2	-	-	5	-	-	-	-	-	13	
Sofia	2	-	-	-	-	-	-	-	-	-	-	2	
Före	-	-	4	2	-	-	-	-	3	-	-	9	
Före	-	-	-	2	-	-	-	-	2	-	-	4	
<b>Vasastadsområdet</b>													
<b>Före</b>	<b>53</b>	<b>31</b>	<b>22</b>	-	<b>41</b>	<b>41</b>	<b>5</b>	<b>6</b>	-	-	-	<b>199</b>	
Adolf Fredrik	<b>12</b>	<b>12</b>	<b>7</b>	-	-	-	<b>1</b>	-	-	-	-	<b>32</b>	
Före	21	1	3	-	4	41	-	-	-	-	-	70	
Gustav Vasa	2	1	-	-	-	-	-	-	-	-	-	3	
Före	8	5	2	-	37	-	-	-	-	-	-	52	
Johannes	-	1	-	-	-	-	-	-	-	-	-	1	
Före	15	17	-	-	-	-	4	6	-	-	-	42	
Matteus	7	9	-	-	-	-	1	-	-	-	-	17	
Före	9	8	17	-	-	-	1	-	-	-	-	35	
Före	3	1	7	-	-	-	-	-	-	-	-	11	
<b>Östermalmsområdet</b>													
<b>Före</b>	<b>21</b>	<b>21</b>	<b>11</b>	<b>16</b>	<b>71</b>	<b>2</b>	<b>122</b>	<b>1</b>	-	-	-	<b>267</b>	
Engelbrekt	<b>11</b>	<b>9</b>	<b>5</b>	<b>9</b>	<b>2</b>	<b>1</b>	<b>2</b>	<b>2</b>	-	<b>4</b>	-	<b>45</b>	
Före	7	15	1	1	3	-	-	-	-	-	-	29	
Hedvig Eleonora	5	8	-	2	2	-	-	-	-	-	-	17	
Före	9	1	-	10	-	1	1	-	-	-	-	22	
Oscar	3	1	-	2	-	1	2	-	-	-	-	9	
Före	5	5	10	5	68	1	121	1	-	-	-	216	
Före	3	-	5	5	-	-	-	2	-	4	-	19	

forts.

## 7.9 Ombyggda lägenheter i flerbostadshus efter nybyggnadsår församlingsvis 2011

Conversion in multi-dwelling buildings by year of new construction and parish

	Nybyggnadsår											Totalt <sup>1</sup>
	-1900 -1920	1901 -1930	1921 -1940	1931 -1950	1941 -1960	1951 -1970	1961 -1980	1971 -1990	1981 -2000	1991- -2010	2001- -2010	
<i>Yttre staden</i>												
<b>Antal lgh efter ombyggnad</b>	<b>3</b>	<b>11</b>	<b>13</b>	<b>20</b>	<b>75</b>	<b>34</b>	<b>50</b>	<b>113</b>	<b>61</b>	<b>5</b>	<b>1</b>	<b>393</b>
<b>Antal lgh före ombyggnad</b>	<b>1</b>	<b>11</b>	<b>13</b>	<b>2</b>	<b>55</b>	<b>4</b>	<b>57</b>	<b>1</b>	<b>66</b>	<b>-</b>	<b>-</b>	<b>212</b>
<b>Söderort</b>												
<b>Före</b>	<b>1</b>	<b>11</b>	<b>-</b>	<b>2</b>	<b>55</b>	<b>4</b>	<b>57</b>	<b>-</b>	<b>66</b>	<b>-</b>	<b>-</b>	<b>197</b>
Brännkyrka	-	-	-	-	-	13	39	-	-	-	1	55
Före	-	-	-	-	-	2	56	-	-	-	-	58
Enskede-Årsta	-	5	-	-	2	-	1	-	-	-	-	10
Före	-	5	-	-	1	-	1	-	-	-	-	7
Farsta	-	-	-	-	52	-	-	-	-	-	-	52
Före	-	-	-	-	48	-	-	-	-	-	-	48
Hägersten	3	5	-	7	8	2	5	-	60	-	-	93
Före	1	6	-	2	2	-	-	-	65	-	-	77
Skarpnäck	-	-	-	5	12	-	-	-	-	-	-	17
Före	-	-	-	-	4	-	-	-	1	-	-	5
Skärholmen	-	-	-	-	-	-	5	-	-	5	-	10
Före	-	-	-	-	-	-	-	-	-	-	-	-
Vantör	-	-	-	-	-	7	-	-	-	-	-	7
Före	-	-	-	-	-	2	-	-	-	-	-	2
<b>Västerort</b>												
<b>Före</b>	<b>-</b>	<b>1</b>	<b>13</b>	<b>8</b>	<b>1</b>	<b>12</b>	<b>-</b>	<b>113</b>	<b>1</b>	<b>-</b>	<b>-</b>	<b>149</b>
Bromma	-	-	1	3	1	3	-	-	-	-	-	8
Före	-	-	-	-	-	-	-	-	-	-	-	1
Hässelby	-	-	-	-	-	9	-	45	-	-	-	54
Före	-	-	-	-	-	-	-	-	-	-	-	-
Spånga-Kista	-	-	-	-	-	-	-	68	1	-	-	69
Före	-	-	-	-	-	-	-	1	-	-	-	1
Vällingby	-	-	-	-	-	-	-	-	-	-	-	-
Före	-	-	-	-	-	-	-	-	-	-	-	-
Västerled	-	1	12	5	-	-	-	-	-	-	-	18
Före	-	-	13	-	-	-	-	-	-	-	-	13
<i>Hela staden</i>												
<b>Antal lgh efter ombyggnad</b>	<b>121</b>	<b>103</b>	<b>77</b>	<b>63</b>	<b>192</b>	<b>82</b>	<b>234</b>	<b>127</b>	<b>90</b>	<b>5</b>	<b>2</b>	<b>106</b>
<b>Antal lgh före ombyggnad</b>	<b>39</b>	<b>45</b>	<b>30</b>	<b>26</b>	<b>63</b>	<b>5</b>	<b>60</b>	<b>3</b>	<b>68</b>	<b>4</b>	<b>2</b>	<b>347</b>

Källa: Stockholms stad/Sweco

1 Inkl uppgift saknas

## 7.10 Ombyggnader av lokaler till lägenheter i flerbostadshus 2001-2011

Premises converted into dwellings in multi-dwelling buildings

	Lokaltyp								Därav		
	Barnstugor	Skola	Sjukhus/vårdcentral	Kontor	Åldershem/sjukhem	Övrigt	Uppgift saknas	Hela staden	Inre staden	Söderort	Västerort
<i>Färdigställda lägenheter</i>											
2001	35	15	60	140	-	115	12	377	203	129	45
2002	68	-	132	129	40	75	-	444	196	225	23
2003	54	29	14	358	525	112	-	1 092	443	379	270
2004	67	43	3	199	417	327	-	1 056	322	502	232
2005	34	-	-	168	282	138	-	622	161	131	330
2006	9	5	2	229	78	215	6	544	318	141	85
2007	19	151	107	633	290	391	-	1 591	993	561	37
2008	9	19	2	138	5	142	5	320	144	147	29
2009	2	21	27	242	35	68	31	426	191	192	43
2010	-	-	8	255	6	67	53	389	230	125	34
2011	47	-	2	438	41	66	19	613	430	91	92

Källa: Stockholms stad/Sweco

## 7.11 Lägenheter i vindsutrymmen 2003-2011

Dwellings in attics

	Nyttillkomna lägenheter i vindsutrymmen				Tillbyggda lägenheter i vindsutrymmen			
	Inre staden	Söderort	Västerort	Hela staden	Inre staden	Söderort	Västerort	Hela staden
2003	94	-	1	95	39	8	4	51
2004	139	1	-	140	41	6	4	51
2005	140	-	1	141	48	3	1	52
2006	177	2	3	182	60	2	1	63
2007	121	3	2	126	45	10	6	61
2008	136	8	1	145	59	11	4	74
2009	75	2	-	77	50	-	1	51
2010	115	-	-	115	68	12	3	83
2011	111	6	-	117	41	9	-	50

Källa: Stockholms stad/Sweco

## 7.12 Påbörjade bostäder i nya hus 2007-2011

Dwellings started in new houses

	Påbörjade lägenheter					
	2007	2008	2009	2010	2011	2007-2011
Inre staden	946	1 264	902	1 293	1 129	5 534
Söderort	1 687	1 479	1 240	1 996	1 423	7 825
Västerort	287	590	531	1 686	1 196	4 290
<b>Hela staden</b>	<b>2 920</b>	<b>3 333</b>	<b>2 673</b>	<b>4 975</b>	<b>3 748</b>	<b>17 649</b>
Flerbostadshus	2 745	3 187	2 515	4 802	3 484	16 733
Småhus	175	146	158	173	264	916

Källa: Stockholms stad/Sweco

### 7.13 Byggnadsverksamhet 1999-2011

Building activity

År	Nybyggda		Ombyggda				Rivna		Nettotillskott	
	Lägenheter	Rumsenheter	Efter		Före		Lägenheter	Rumsenheter	Lägenheter	Rumsenheter
			Lägenheter	Rumsenheter	Lägenheter	Rumsenheter				
1999	1 170	4 984	3 474	10 799	2 670	7 908	4	16	1 970	7 859
2000	1 150	3 754	4 622	13 320	4 266	11 708	7	34	1 499	5 332
2001	865	3 515	3 738	11 464	3 291	9 657	9	37	1 303	5 285
2002	2 909	7 521	4 802	14 908	4 348	12 843	11	49	3 352	9 537
2003	2 715	9 614	7 098	22 386	6 046	18 906	4	18	3 763	13 076
2004	1 684	6 333	5 176	16 041	3 996	12 607	9	37	2 855	9 730
2005	1 693	5 713	6 410	20 614	5 555	18 018	6	30	2 542	8 279
2006	4 194	15 117	6 400	20 639	5 797	18 402	515	540	4 282	16 814
2007	3 569	12 321	10 834	32 575	9 243	28 410	9	45	5 151	16 441
2008	5 235	19 498	1 257	3 991	686	1 950	31	96	5 775	21 445
2009	5 039	19 469	1 010	3 242	510	1 322	12	52	5 527	21 389
2010	3 525	13 476	1 032	3 410	453	1 325	14	62	4 090	15 499
2011	3 184	12 360	1 126	3 983	348	1 258	64	123	3 898	14 962

Källa: Stockholms stad/Sweco

### 7.14 Byggnadsverksamhet 1960-2011

Building activity

Antal lägenheter

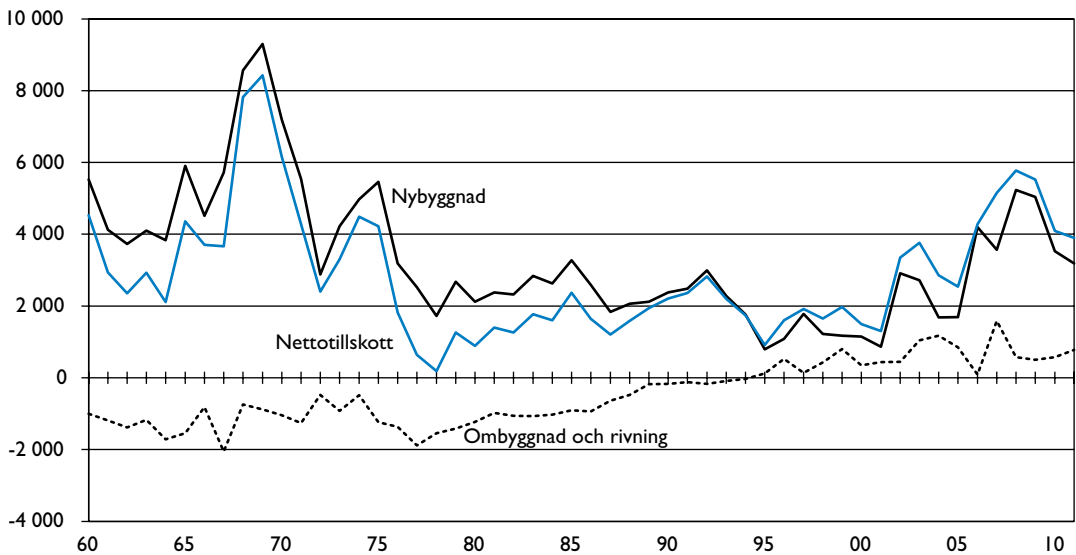

Källa: Stockholms stad/Sweco

## 7.15 Nybyggnad, ombyggnad, rivning och nettotillskott av bostäder 2006-2011

New construction, conversion, demolition and net addition of dwellings

	2006	2007	2008	2009	2010	2011
<b>Nybyggda lägenheter</b>	<b>4 194</b>	<b>3 569</b>	<b>5 235</b>	<b>5 039</b>	<b>3 525</b>	<b>3 184</b>
1+ r, 1+ rkv	39	426	102	7	15	0
1 rk	435	274	537	394	377	263
2 rk	1 549	1 078	1 751	1 591	1 075	1 018
3 rk	1 476	1 090	1 518	1 658	1 055	978
4 rk	568	518	1 011	1 108	775	717
5+ rk	127	183	316	281	228	208
Rumsenheter	15 116	12 321	19 498	19 469	13 476	12 360
<b>Ombyggda lägenheter efter</b>	<b>6 402</b>	<b>10 834</b>	<b>1 257</b>	<b>1 010</b>	<b>1 032</b>	<b>1 126</b>
1+ r, 1+ rkv	471	356	89	191	83	56
1 rk	1 067	1 515	359	103	266	196
2 rk	2 266	4 069	356	253	286	338
3 rk	1 937	2 610	237	265	191	247
4 rk	505	761	156	133	102	188
5+ rk	156	196	60	65	104	101
Rumsenheter	20 653	32 575	3 998	3 230	3 410	3 983
<b>Ombyggda lägenheter före</b>	<b>5 797</b>	<b>9 243</b>	<b>686</b>	<b>510</b>	<b>453</b>	<b>348</b>
1+ r, 1+ rkv	383	142	87	127	55	0
1 rk	1 086	1 220	213	125	152	73
2 rk	2 111	3 728	227	70	138	138
3 rk	1 728	2 343	90	21	51	61
4 rk	384	667	39	149	18	27
5+ rk	105	132	30	18	39	49
Rumsenheter	18 402	28 410	1 955	1 319	1 325	1 258
<b>Rivna lägenheter</b>	<b>515</b>	<b>9</b>	<b>311</b>	<b>12</b>	<b>14</b>	<b>64</b>
1+ r, 1+ rkv	510	0	2	-	-	24
1 rk	-	2	4	-	-	32
2 rk	-	-	15	1	7	4
3 rk	1	2	6	8	1	0
4 rk	2	-	1	1	2	2
5+ rk	2	5	2	2	4	2
Rumsenheter	540	45	96	52	62	123
<b>Nettotillskott</b>	<b>4 284</b>	<b>5 151</b>	<b>5 776</b>	<b>6 547</b>	<b>4 090</b>	<b>3 898</b>
1+ r, 1+ rkv	-383	956	102	325	43	32
1 rk	416	567	679	622	491	354
2 rk	1 704	1 419	1 865	1 913	1 216	1 214
3 rk	1 684	1 355	1 659	1 936	1 194	1 164
4 rk	687	612	1 127	1 389	857	876
5+ rk	176	242	344	362	289	258
Rumsenheter	16 827	16 441	21 445	21 328	15 499	14 962

Källa: Stockholms stad/Sweco

I inkl uppgift saknas

## 7.16 Nettotillskott av bostäder efter storlek församlingsvis 2011

Net addition of dwellings by size and parish

	Lägenhetsstorlek						Totalt	Rums- enheter
	1+ r 1+ rkv	1 rk	2 rk	3 rk	4 rk	5+ rk		
<b>Inre staden</b>	<b>1</b>	<b>93</b>	<b>506</b>	<b>427</b>	<b>372</b>	<b>108</b>	<b>1 507</b>	<b>5 902</b>
<b>Gamla stan-Cityomr.</b>	-	<b>16</b>	<b>25</b>	<b>2</b>	-	<b>1</b>	<b>44</b>	<b>123</b>
Domkyrkoförs.	-	16	25	2	-	1	44	123
<b>Kungsholmsområdet</b>	<b>1</b>	<b>24</b>	<b>236</b>	<b>147</b>	<b>142</b>	<b>12</b>	<b>562</b>	<b>2 134</b>
Essinge	1	-5	-	2	-	4	2	28
Kungsholm	-	20	21	15	20	4	80	288
S:t Göran	-	9	215	130	122	4	480	1 818
<b>Södermalmsområdet</b>	-	<b>5</b>	<b>127</b>	<b>163</b>	<b>133</b>	<b>38</b>	<b>466</b>	<b>1 938</b>
Högalid	-	6	10	36	19	3	74	299
Katarina	-	-5	34	48	36	10	123	524
Maria	-	1	2	4	2	2	11	47
Sofia	-	3	81	75	76	23	258	1 068
<b>Vasastadsområdet</b>	-	<b>37</b>	<b>26</b>	<b>70</b>	<b>37</b>	<b>15</b>	<b>185</b>	<b>713</b>
Adolf Fredrik	-	40	12	9	5	1	67	184
Gustav Vasa	-	1	12	27	17	12	69	303
Johannes	-	-7	6	21	6	-1	25	116
Matteus	-	3	-4	13	9	3	24	110
<b>Östermalmsområdet</b>	-	<b>11</b>	<b>92</b>	<b>45</b>	<b>60</b>	<b>42</b>	<b>250</b>	<b>994</b>
Engelbrekt	-	-2	-	3	5	6	12	70
Hedvig Eleonora	-	3	2	4	4	10	23	108
Oscar	-	10	90	38	51	26	215	816
<b>Yttre staden</b>	<b>55</b>	<b>293</b>	<b>712</b>	<b>737</b>	<b>506</b>	<b>152</b>	<b>2 455</b>	<b>9 183</b>
<b>Söderort</b>	<b>55</b>	<b>190</b>	<b>379</b>	<b>302</b>	<b>204</b>	<b>85</b>	<b>1 215</b>	<b>4 317</b>
Brännkyrka	-	6	51	35	41	44	177	791
Enskede-Årsta	1	12	48	55	45	11	172	682
Farsta	-	44	55	83	20	4	206	709
Hägersten	54	95	175	93	79	9	505	1 578
Skarpnäck	-	23	50	34	15	16	138	503
Skärholmen	-	5	-	3	1	1	10	33
Vantör	-	5	-	-1	3	-	7	21
<b>Västerort</b>	-	<b>103</b>	<b>333</b>	<b>435</b>	<b>302</b>	<b>67</b>	<b>1 240</b>	<b>4 866</b>
Bromma	-	24	150	243	143	21	581	2 313
Hässelby	-	40	14	-	-	7	61	165
Spånga-Kista	-	39	113	142	99	14	407	1 576
Vällingby	-	3	55	49	44	23	174	726
Västerled	-	-3	1	1	16	2	17	86
<b>Hela staden</b>	<b>56</b>	<b>386</b>	<b>1 218</b>	<b>1 164</b>	<b>878</b>	<b>260</b>	<b>3 962</b>	<b>15 085</b>

Källa: Stockholms stad/Sweco

Anm. Exklusive rivningar

1 inkl uppgift saknas

## 7.17 Bostadsbestånd samt bostadsbyggande och ägarbyten år 2011 efter hustyp och upplåtelseform/ägare

Housing stock and construction by type of building and form of tenure/owner

	Bestånd 12/31/2012	Andel (%)	Nybygg- nader	Ombygg- nader	Rivningar
<i>Inre staden</i>					
<b>Flerbostadshus</b>	<b>195 476</b>	<b>100</b>	<b>908</b>	<b>578</b>	<b>-60</b>
Allmännyttan	16 245	8	308	1	-
Övriga hyresrätter	61 035	31	279	80	-60
Bostadsrätt	118 196	60	321	497	-
<b>Småhus</b>	<b>542</b>	<b>0</b>	<b>3</b>	<b>18</b>	<b>-</b>
<b>Samtliga</b>	<b>196 018</b>	<b>100</b>	<b>911</b>	<b>596</b>	<b>-60</b>
<i>Söderort</i>					
<b>Flerbostadshus</b>	<b>139 359</b>	<b>87</b>	<b>1 092</b>	<b>47</b>	<b>-</b>
Allmännyttan	44 773	28	308	3	-
Övriga hyresrätter	32 865	21	189	-25	-
Bostadsrätt	61 721	39	595	69	-
<b>Småhus</b>	<b>20 436</b>	<b>13</b>	<b>75</b>	<b>1</b>	<b>-2</b>
<b>Samtliga</b>	<b>159 795</b>	<b>100</b>	<b>1 167</b>	<b>48</b>	<b>-2</b>
<i>Västerort</i>					
<b>Flerbostadshus</b>	<b>72 202</b>	<b>76</b>	<b>1 000</b>	<b>134</b>	<b>-</b>
Allmännyttan	24 911	26	413	62	-
Övriga hyresrätter	21 570	23	52	48	-
Bostadsrätt	25 721	27	535	24	-
<b>Småhus</b>	<b>23 389</b>	<b>24</b>	<b>106</b>	<b>0</b>	<b>-2</b>
<b>Samtliga</b>	<b>95 591</b>	<b>100</b>	<b>1 106</b>	<b>134</b>	<b>-2</b>
<i>Hela staden</i>					
<b>Flerbostadshus</b>	<b>407 037</b>	<b>90</b>	<b>3 000</b>	<b>759</b>	<b>-60</b>
Allmännyttan	85 929	19	1 029	66	-
Övriga hyresrätter	115 470	26	520	103	-60
Bostadsrätt	205 638	46	1 451	590	-
<b>Småhus</b>	<b>44 367</b>	<b>10</b>	<b>184</b>	<b>19</b>	<b>-4</b>
<b>Samtliga</b>	<b>451 404</b>	<b>100</b>	<b>3 184</b>	<b>778</b>	<b>-64</b>

Källa: Lantmäteriet/Stockholms stad

Inkl. kategoribostäder.

Att summan av förändringarna (byggande, rivningar och ägarbyten) inte helt stämmer med den totala förändringen i bestånden mellan åren beror på justeringar för förändringar som skett tidigare år.



Ombild- ningar	Övriga ägarbyten	Ägarbyten totalt	Bestånd 12/31/2011	Andel (%)
			<b>196 902</b>	<b>100</b>
-116	122	6	16 560	8
-652	-122	-774	60 560	31
768		768	119 782	61
			<b>563</b>	<b>0</b>
			<b>197 465</b>	<b>100</b>
			<b>140 498</b>	<b>87</b>
-858	-1051	-1 909	43 175	27
-454	1051	597	33 626	21
1 312		1 312	63 697	40
			<b>20 510</b>	<b>13</b>
			<b>161 008</b>	<b>100</b>
			<b>73 336</b>	<b>76</b>
-688	0	-688	24 698	26
-132	0	-132	21 538	22
820		820	27 100	28
			<b>23 493</b>	<b>24</b>
			<b>96 829</b>	<b>100</b>
			<b>410 736</b>	<b>90</b>
-1 662	-929	-2 591	84 433	19
-1 238	929	-309	115 724	25
2 900		2 900	210 579	46
			<b>44 566</b>	<b>10</b>
			<b>455 302</b>	<b>100</b>

### 7.18 Årshyra/årsavgift vid färdigställandet för bostäder i flerbostadshus byggda 2006-2011 efter byggnadsföretagare och lägenhetsstorlek

Rent/fee at year of completion for dwellings in multi-dwelling buildings by type of investor and size of dwelling

	Lägenhetsstorlek						
	1 rkv	1 rk	2 rk	3 rk	4 rk	5 rk	6+ rk
<i>Årshyra/avgift, kronor per lägenhet</i>							
<i>Allmännyttiga företag</i>							
2006	62 702	63 050	80 797	97 846	116 868	142 326	-
2007	-	65 605	79 208	92 633	116 086	133 804	-
2008	67 776	63 975	85 730	104 300	123 148	161 883	-
2009	-	79 507	86 909	111 574	126 786	151 222	-
2011	-	79 605	101 643	119 515	147 659	179 655	-
<i>Kooperativa företag</i>							
2006	-	33 820	48 593	56 102	66 719	72 097	-
2007	20 409	26 988	42 953	54 147	66 284	76 022	94 682
2008	-	31 687	45 084	57 052	67 641	80 730	96 963
2009	-	29 568	43 685	55 256	67 647	76 524	74 757
2011	-	32 945	39 763	55 537	63 260	68 991	-
<i>Enskilda företag</i>							
2006	66 900	70 850	90 786	99 455	200 079	250 098	-
2007	71 016	-	99 586	124 066	149 280	174 300	-
2008	76 284	69 157	94 293	123 729	133 990	163 174	-
2009	-	96 329	120 746	148 189	168 570	208 537	-
2011	-	79 248	105 738	136 482	168 475	159 762	-
<i>Årshyra/avgift, kronor per m<sup>2</sup></i>							
<i>Allmännyttiga företag</i>							
2006	1 354	1 552	1 386	1 346	1 302	1 271	-
2007	-	1 503	1 382	1 299	1 154	1 106	-
2008	1 356	1 605	1 373	1 410	1 355	1 492	-
2009	-	1 832	1 556	1 475	1 372	1 375	-
2011	-	1 966	1 751	1 562	1 557	1 515	-
<i>Kooperativa företag</i>							
2006	-	769	801	710	694	636	-
2007	685	753	707	682	694	659	639
2008	-	780	748	699	680	656	657
2009	-	813	721	684	667	649	549
2011	-	807	716	691	648	630	-
<i>Enskilda företag</i>							
2006	1 858	1 530	1 532	1 390	1 888	1 786	-
2007	2 029	-	1 594	1 556	1 520	1 435	-
2008	1 816	1 672	1 553	1 445	1 327	1 311	-
2009	-	2 189	1 980	1 872	1 727	1 813	-
2011	-	1 973	1 887	1 665	1 744	1 391	-

Källa: SCB, Hyror i nybyggnation

Anm. I denna redovisning ingår ej lägenheter i service- och kollektivhus och/eller lägenheter om 2 rkv.

Data för år 2010 saknas då undersökningen hade ett uppehåll

## 7.19 Lokalyta i ny- och tillbyggda hus efter utnyttjande församlingsvis 2011

Non-residential floor space in completed buildings by occupancy status and parish

	Lokalyta, m <sup>2</sup>							Totalt
	Kontor	Butik	Industri, verkstad	Lager	Garage	Barn- stugor	Övrigt <sup>1</sup>	
<b>Inre staden</b>	<b>96 186</b>	<b>18 577</b>	-	<b>137</b>	<b>9 540</b>	-	<b>33 777</b>	<b>158 217</b>
<b>Gamla stan-Cityomr.</b>	<b>41 872</b>	<b>4 000</b>	-	-	<b>3 000</b>	-	<b>25 000</b>	<b>73 872</b>
Domkyrkoförs.	41 872	4 000	-	-	3 000	-	25 000	73 872
<b>Kungsholmsområdet</b>	<b>24 150</b>	<b>14 130</b>	-	-	-	-	<b>1 186</b>	<b>39 466</b>
Essinge	-	-	-	-	-	-	778	778
Kungsholm	-	-	-	-	-	-	-	-
S:t Göran	24 150	14 130	-	-	-	-	408	38 688
<b>Södermalmsområdet</b>	<b>29 154</b>	<b>447</b>	-	<b>137</b>	<b>6 540</b>	-	<b>2 363</b>	<b>38 641</b>
Högalid	-	331	-	-	5 600	-	363	6 294
Katarina	29 000	-	-	-	-	-	-	29 000
Maria	154	-	-	-	-	-	-	154
Sofia	-	116	-	137	940	-	2 000	3 193
<b>Vasastadsområdet</b>	<b>160</b>	-	-	-	-	-	<b>1 177</b>	<b>1 337</b>
Adolf Fredrik	160	-	-	-	-	-	-	160
Gustav Vasa	-	-	-	-	-	-	1 177	1 177
Johannes	-	-	-	-	-	-	-	-
Matteus	-	-	-	-	-	-	-	-
<b>Östermalmsområdet</b>	<b>850</b>	-	-	-	-	-	<b>4 051</b>	<b>4 901</b>
Engelbrekt	-	-	-	-	-	-	2 500	2 500
Hedvig Eleonora	-	-	-	-	-	-	-	-
Oscar	850	-	-	-	-	-	1 551	2 401
<b>Yttre staden</b>	<b>1 294</b>	<b>574</b>	<b>7 082</b>	<b>605</b>	<b>4 690</b>	<b>15 784</b>	<b>68 501</b>	<b>98 530</b>
<b>Söderort</b>	<b>1 194</b>	<b>574</b>	<b>5 133</b>	<b>380</b>	<b>4 123</b>	<b>15 101</b>	<b>39 747</b>	<b>66 252</b>
Brännkyrka	-	38	547	-	-	12 086	-	12 671
Enskede-Årsta	-	42	-	-	2 943	-	2 250	5 235
Farsta	832	450	3 386	200	-	850	35 802	41 520
Hägersten	12	12	-	-	1 180	1 715	1 563	4 482
Skarpnäck	-	-	1 200	-	-	450	43	1 693
Skärholmen	-	-	-	-	-	-	-	-
Vantör	350	32	-	180	-	-	89	651
<b>Västerort</b>	<b>100</b>	-	<b>1 949</b>	<b>225</b>	<b>567</b>	<b>683</b>	<b>28 754</b>	<b>32 278</b>
Bromma	-	-	-	-	-	-	-	-
Hässelby	-	-	-	-	-	350	-	350
Spånga-Kista	100	-	1 949	200	567	333	24 554	27 703
Vällingby	-	-	-	-	-	-	-	-
Västerled	-	-	-	25	-	-	4 200	4 225
<b>Hela staden</b>	<b>97 480</b>	<b>19 151</b>	<b>7 082</b>	<b>742</b>	<b>14 230</b>	<b>15 784</b>	<b>102 278</b>	<b>256 747</b>

Källa: Stockholms stad/Sweco

<sup>1</sup> Här ingår 4 983 m<sup>2</sup> för skoländamål.



# HANDEL OCH KOMMUNIKATIONER

*Trade and communications*

## KOMMENTAR TILL TABELLERNA

Stockholms Hamn AB inleder kapitelet om handel och kommunikationer. Sjöfarten till och från Finland är den verksamhet som dominerar. Här finns också uppgifter om antalet anlända fartyg till Stockholms hamnområden samt trafiken genom Hammarby- och Karl Johansslussen.

Uppgifterna om registrerade bilar, bussar och motorcyklar har hämtats från SCB. Trafikkontoret har bl.a. lämnat uppgifter om cykeltrafiken i innerstaden samt skadade (inkl. dödade) i polisrapporterade vägtrafikolyckor. Här kan du också studera trafiken vid Bromma och Arlanda flygplatser. Swedavia AB (fd. Luftfartsverket) har lämnat uppgifter om antalet landningar i inrikes- och utrikestrafik.

### 8.1 Stockholms hamn

*Stockholm harbour*

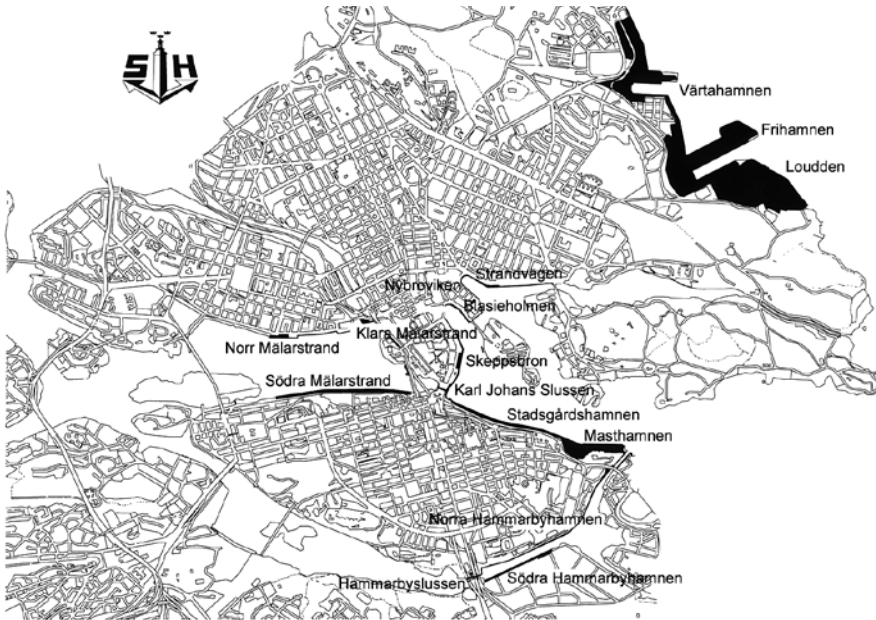

Källa: Stockholms Hamn AB

## 8.2 Stockholms hamn 2011

Stockholm harbour

	Kajplatser, m	Vattendjup, m	Kajhöjd, m	Kajkranar	
				Antal	Lyftkraft, ton
<i>Hamnanläggningar</i>					
<b>Mälaren</b>	<b>2 605</b>	.	.	-	-
Klara Mälärstrand	185	3,5	1,2	-	-
Norr Mälärstrand	720	1,5 - 5,9	1,7 - 1,8	-	-
Söder Mälärstrand	1 490	2,5	1,4	-	-
Bällstahamnen	50	3,6	1,2	-	-
Hässelbyverkskajen	160	8,5 - 10,5	2,2	-	-
<b>Saltsjön</b>	<b>11 020</b>	.	.	<b>2</b>	<b>42,0</b>
Stadsgårdshamnen	1 918	7,2 - 8,9	2,5 - 2,8	-	-
Skeppsbrohamnen	829	2,4 - 6,0	2,0	-	-
Södra Blasieholmshamnen	330	2,5 - 2,9	2,0 - 2,5	-	-
Nybrohamnen	547	3,0 - 5,0	1,8 - 2,0	-	-
Strandvägen	925	1,3 - 3,7	1,8 - 1,9	-	-
Värtahamnen	2 148	6,2 - 11,4	2,3 - 2,9	-	-
Frihamnen	1 796	6,0 - 9,5	2,3 - 2,6	2	42,0
Oljehamnen vid Loudden	324	8,4 - 11,4	2,6 - 3,9	-	-
Norra Hammarbyhamnen	1 803	1,0 - 5,5	2,5	-	-
Södra Hammarbyhamnen	400	5,5	2,8	-	-
<b>Viktigare privata hamnanläggningar inom Stockholms hamn</b>	<b>1 775</b>	.	.	..	..
Mälaren	1 300	4,0 - 6,9	..	..	..
Saltsjön	475	3,7 - 12,9	..	..	..

Källa: Stockholms Hamn AB/Sweco

I Tillåtet djupgående vid medelvattenstånd.

## 8.3 Varuomsättningen sjöledes i Stockholms hamn (ton) 2000-2011

Goods turnover by water in Stockholm harbour

	Anlänt och avsänt gods (ton) totalt						
	2000	2005	2007	2008	2009	2010	2011
Bensin	204 670	250 800	220 583	239 232	226 779	176 704	143 159
Fotogen	488 594	411 468	7 507	1 088	1 414	-	2 400
Brännolja <sup>1</sup>	340 745	442 089	352 079	472 478	453 529	527 815	380 027
Kol och koks	200 699	288 561	294 962	256 442	299 083	256 442	270 650
Basoljor	26 880	49 046	56 978	65 783	62 838	58 127	49 133
Spannmål	78 948	56 652	80 843	132 266	135 130	51 924	32 092
Fodermedel	21 256	23 368	18 549	21 557	18 374	18 308	18 178
Cement	250 763	333 613	448 443	536 856	371 820	412 369	541 743
Sand	360 118	340 714	200 673	229 991	217 339	244 015	232 869
Berg- och bordssalt	46 048	-	-	-	-	-	-
Pellets	251 283	264 270	219 670	251 372	231 825	329 590	236 041
Övriga varor	3 105 274	2 790 903	3 002 195	2 609 028	2 494 160	2 796 587	2 895 391
<b>Totalt</b>	<b>5 375 278</b>	<b>5 251 484</b>	<b>4 902 482</b>	<b>4 816 093</b>	<b>4 512 291</b>	<b>4 871 881</b>	<b>4 801 683</b>

Källa: Stockholms Hamn AB/Sweco

I Inkl flytande biobränsle.

## 8.4 Varuomsättningen sjöledes i Stockholms hamn (ton) 2010 och 2011

Goods turnover by water in Stockholm harbour

	Anlänt gods (ton) från				Avsant gods (ton) till		Anlänt och avsant gods (ton) totalt <sup>1</sup>	
	Utlandet		Övriga Sverige		Utlandet		2010	2011
	2010	2011	2010	2011	2010	2011		
Bensin	133 119	108 338	43 585	34 321	-	-	176 704	142 659
Fotogen	-	-	-	-	-	2 900	-	2 900
Brännolja <sup>2</sup>	328 172	251 879	157 419	72 296	42 224	11 000	527 815	380 027
Kol och koks	256 442	270 650	-	-	-	-	256 442	270 650
Basoljor	31 695	26 831	15 754	10 920	-	4 247	58 127	49 133
Spannmål	14 100	3 000	19 273	-	12 373	25 942	51 924	32 092
Fodermedel	15 808	18 178	2 500	-	-	-	18 308	18 178
Cement	-	-	412 369	541 743	-	-	412 369	541 743
Sand	-	-	244 015	232 869	-	-	244 015	232 869
Pellets	228 545	150 915	79 545	85 126	-	-	329 590	236 041
Övriga varor	1 445 000	1 534 432	-	5 615	1 351 587	1 355 344	2 796 587	2 895 391
<b>Totalt</b>	<b>2 452 881</b>	<b>2 364 223</b>	<b>974 460</b>	<b>982 890</b>	<b>1 406 184</b>	<b>1 399 433</b>	<b>4 871 881</b>	<b>4 801 683</b>

Källa: Stockholms Hamn AB/Sweco

1 Här ingår även gods till övriga Sverige, för 2010 ingår 10 678 ton spilloljor och 6 178 ton spannmål. För 2011 ingår 7 136 ton spillolja, 44 852 ton tungolja och 3 150 ton spannmål.

2 Inkl flytande biobränsle.

## 8.5 Broar av betydelse för sjöfarten

Bridges of importance for shipping

	Byggt år	Segelfri höjd, m	Segelbar bredd, m
<i>Fasta broar</i>			
Gröndalsbron	1966 o. 1999	25,2	51,0
Essingebro	1966	15,2	30,0
Huvudstabron	1967	24,0	20,0
Tranebergsbron	1934 o. 2002	25,2	45,0
Västerbron	1935	23,2	50,0
Lidingöbron	1971	11,5	22,0
Johanneshovsbron	1984	32,0	17,4
Skanstullsbron	1947	30,9	17,4
Årstabron	1929 o. 2005		
Södra genomfarten		25,0	40,0
Norra genomfarten		20,7	24,0
Alviksbron	1999	24,0	50,0
<i>Klaffbroar</i>			
Liljeholmsbron	1954	13,4	24,0
Danviksbron	1956	10,8	28,3
Skansbron	1925	10,6	17,4
Gamla Lidingöbron	1926	4,3	18,7

Källa: Stockholms Hamn AB/Sweco



## 8.6 Trafiken genom slussarna 2000-2011

Traffic through the locks

	Hammarbyslussen				Karl Johansslussen			
	2000	2005	2010	2011	2000	2005	2010	2011
<i>Fartyg och pråmar över 6 registerton</i>								
Antal passager	5 786	5 549	4 055	5 095	1 698	2 180	2 253	2 163
Registerton, 1 000-tal	1 146	1 158	871	955	95	168	128	141
<i>Båtar, pråmar och fritidsbåtar, 6 registerton och mindre</i>								
Antal passager	34 069	28 493	27 037	27 089	14 241	22 306	16 622	15 819

Källa: Stockholms Hamn AB/Sweco

## 8.7 Sjöfart till Stockholms hamnområde 2000-2011

Stockholm harbour. Shipping

	2000	2005	2008	2009	2010	2011
<i>Anlända fartyg<sup>1</sup></i>						
<i>Utrikes passagerartrafik</i>						
Antal	4 281	4 551	4 415	4 480	4 452	4 483
1 000 reg.ton	120 989	145 432	161 105	169 260	168 702	184 466
<i>Annan utrikestrafik<sup>2</sup></i>						
Antal	581	341	279	332	319	314
1 000 reg.ton	6 485	2 126	1 401	1 705	1 692	1 671
<i>Skärgårdstrafik</i>						
Antal	10 854	10 400	ca. 10 000	ca. 10 000	ca. 10 000	ca. 10 000
1 000 reg.ton	1 977	2 250	ca. 2 400	ca. 2 400	ca. 2 400	ca. 2 400
<i>Annan inrikestrafik</i>						
Antal	543	635	551	459	601	597
1 000 reg.ton	841	1 036	1 144	804	989	965
<i>Total fartygstrafik</i>						
<b>Antal</b>	<b>16 259</b>	<b>15 927</b>	<b>15 245</b>	<b>15 271</b>	<b>15 372</b>	<b>15 394</b>
<b>1 000 reg.ton</b>	<b>130 292</b>	<b>150 844</b>	<b>166 050</b>	<b>174 169</b>	<b>173 783</b>	<b>189 502</b>
<i>Passerande fartyg</i>						
Antal	120	174	145	101	90	78
1 000 reg.ton	72	288	213	168	152	138

Källa: Stockholms Hamn AB/Sweco

1 Fartyg över 6 registerton, inkl pråmar, segelfartyg och kryssningsfartyg.

2 Här ingår även utrikesfart via Stockholms hamn från andra hamnar.

## 8.8 Färje- och passagerartrafiken på Finland 1995-2011

Ferry- and passenger traffic on Finland

År	Stockholms hamn				
	Ankommande			Avgående	
	Fartyg	Motorfordon	Passagerare	Motorfordon	Passagerare
1995	3 484	306 639	3 344 629	314 904	3 365 272
1996	3 131	303 423	3 289 888	312 198	3 286 330
1997	3 431	309 665	3 536 851	320 213	3 538 331
1998	3 518	277 511	3 675 280	285 048	3 668 854
1999	3 627	270 019	3 710 462	282 890	3 777 681
2000	3 690	279 657	3 711 400	277 055	3 709 396
2001	3 639	252 833	3 327 251	276 840	3 416 013
2002	3 546	248 232	3 209 408	275 133	3 333 706
2003	3 454	253 671	3 305 418	276 409	3 440 937
2004	3 616	258 972	3 484 007	282 682	3 569 590
2005	3 782	258 622	3 633 648	278 770	3 699 553
2006	3 613	255 170	3 617 203	277 389	3 713 598
2007	3 547	278 446	3 593 320	295 747	3 669 731
2008	3 447	256 829	3 766 631	272 697	3 771 349
2009	3 477	253 619	3 835 886	261 139	3 830 582
2010	3 501	251 808	3 790 708	259 905	3 817 515
2011	3 444	244 725	3 696 927	251 347	3 715 672

Källa: Stockholms Hamn AB/Sweco

Anm. Fr o m 1995 redovisas ej avgående fartyg.

## 8.9 Färje- och passagerartrafiken på Finland, Ryssland och de baltiska staterna 2011

Ferry- and passenger traffic on Finland, Russia and the Baltic Republics

	Stockholms hamn från/till				
	Finland	Estland	Lettland	Ryssland	Totalt
<i>Fartyg</i>					
Ankommande	3 444	362	361	77	4 244
Avgående	3 444	362	361	77	4 244
<b>Totalt</b>	<b>6 888</b>	<b>724</b>	<b>722</b>	<b>154</b>	<b>8 488</b>
<i>Passagerare</i>					
Ankommande	3 696 927	450 232	364 077	68 798	4 580 034
Avgående	3 715 672	457 557	355 393	68 618	4 597 240
<b>Totalt</b>	<b>7 412 599</b>	<b>907 789</b>	<b>719 470</b>	<b>137 416</b>	<b>9 177 274</b>
<i>Personbilar m m</i>					
Ankommande	172 989	31 231	43 317	973	248 510
Avgående	176 218	34 177	44 589	734	255 718
<b>Totalt</b>	<b>349 207</b>	<b>65 408</b>	<b>87 906</b>	<b>1 707</b>	<b>504 228</b>
<i>Bussar</i>					
Ankommande	7 747	1 112	595	124	9 578
Avgående	8 137	1 203	619	89	10 048
<b>Totalt</b>	<b>15 884</b>	<b>2 315</b>	<b>1 214</b>	<b>213</b>	<b>19 626</b>
<i>Lastfordon</i>					
Ankommande	63 989	12 047	8 281	479	84 796
Avgående	66 992	11 408	6 888	713	86 001
<b>Totalt</b>	<b>130 981</b>	<b>23 455</b>	<b>15 169</b>	<b>1 192</b>	<b>170 797</b>
<i>Gods med lastfordon, ton</i>					
Ankommande	1 131 599	133 119	92 165	6 306	1 363 189
Avgående	1 134 906	120 190	90 175	10 073	1 355 344
<b>Totalt</b>	<b>2 266 505</b>	<b>253 309</b>	<b>182 340</b>	<b>16 379</b>	<b>2 718 533</b>

Källa: Stockholms Hamn AB/Sweco

## 8.10 Färje- och passagerartrafiken på Finland, Polen, Ryssland och de baltiska staterna 1995-2011

Ferry- and passenger traffic on Finland, Poland, Russia and the Baltic Republics

Milj ankommande och  
avgående passagerare

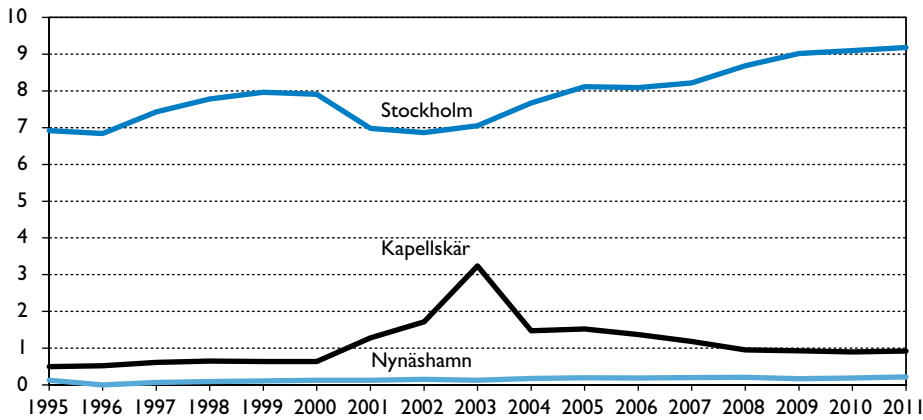

Källa: Stockholms Hamn AB/Sweco

## 8.11 Färje- och passagerartrafiken på Finland, Polen, Ryssland och de baltiska staterna 2011

Ferry- and passenger traffic on Finland, Poland, Russia and the Baltic Republics

	Trafik från/till hamnar inom koncernen Stockholms hamnar						
	Finland			Baltikum, Polen och Ryssland			
	Stockholm	Kapellskär	Totalt	Stockholm	Nynäshamn	Kapellskär	Totalt
<i>Ankommande och avgående</i>							
Fartyg	6 888	3 584	10 472	1 600	1 100	1 030	3 730
Andel, %	66	34	100	43	29	28	100
Passagerare	7 412 599	873 214	8 285 813	1 764 675	222 154	52 742	2 039 571
Andel, %	89	11	100	87	11	3	100
Personbilar m m	349 207	159 656	508 863	155 021	57 842	4 774	217 637
Andel, %	69	31	100	71	27	2	100
Bussar	15 884	1 463	17 347	3 742	514	433	4 689
Andel, %	92	8	100	80	11	9	100
Lastfordon	92 703	119 692	212 395	15 715	51 248	38 447	105 410
Andel, %	44	56	100	15	49	36	100
Släpfordon	38 678	10 531	49 209	3 773	6 139	5 823	15 735
Andel, %	79	21	100	24	39	37	100

Källa: Stockholms Hamn AB/Sweco

## 8.12 Registrerade bilar, bussar och motorcyklar m m den 31 dec 1990-2011

*Cars, buses and motor cycles registered*

	1990	1995	2000	2005	2010	2011
<i>Samtliga motorfordon</i>						
Personbilar ägda av fysiska personer	174 302	170 185	191 773	194 031	205 448	206 390
Personbilar ägda av juridiska personer	101 455	79 676	131 677	132 743	154 213	165 809
Samtliga personbilar	275 757	249 861	323 450	326 774	359 661	372 199
därv						
i yrkesmässig trafik	2 687	2 586	3 407	2 991	3 559	3 746
taxi	1 899	2 080	2 097	2 337	2 827	3 034
leasing	41 945	32 235	60 657	65 242	78 614	82 997
Lastbilar	30 206	25 459	36 379	45 478	59 270	62 620
Bussar <sup>1</sup>	2 606	1 874	1 292	1 338	1 737	1 812
Motorcyklar	9 670	9 871	14 707	18 684	21 751	22 525
<i>Motorfordon i trafik</i>						
Personbilar ägda av fysiska personer	151 292	150 637	167 231	166 994	170 797	170 689
Personbilar ägda av juridiska personer	86 888	70 330	107 963	112 114	133 133	141 881
Samtliga personbilar	238 180	220 967	275 194	279 108	303 930	312 570
därv						
i yrkesmässig trafik	2 598	2 551	3 372	2 937	3 479	3 667
taxi	1 899	2 080	2 097	2 337	2 827	3 034
leasing	41 945	32 793	60 657	65 242	78 614	82 997
Lastbilar	25 726	21 627	30 563	37 699	49 330	52 068
Bussar <sup>1</sup>	2 237	1 496	799	900	1 081	1 077
Motorcyklar	1 930	2 902	6 845	8 901	11 335	11 680
<i>Släp- och husvagnar</i>						
Släpvagnar och påhängsvagnar	13 983	14 004	15 914	18 826	23 821	24 247
Husvagnar	3 666	2 982	1 628	2 414	2 162	2 094
<i>Avställda motorfordon</i>						
Personbilar ägda av fysiska personer	23 010	19 548	24 542	27 037	34 651	35 701
Personbilar ägda av juridiska personer	14 567	9 346	23 714	20 629	21 080	23 928
Samtliga personbilar	37 577	28 894	48 256	47 666	55 731	59 629
därv						
i yrkesmässig trafik	89	35	35	54	80	79
taxi	..	..	..	..	..	..
leasing	..	..	..	..	..	..
Lastbilar	4 480	3 832	5 816	7 779	9 940	10 552
Bussar <sup>1</sup>	369	378	493	438	656	735
Motorcyklar	7 740	6 969	7 862	9 783	10 416	10 845

Källa: SCB

<sup>1</sup> Fr o m 1991 registreras bussar i den kommun där resp lokala bussbolag verkar.

### 8.13 Trafikutvecklingen i innerstaden 1945-2011

Carriage traffic

Antal fordon i 1 000-tal per medelvardagsdygn

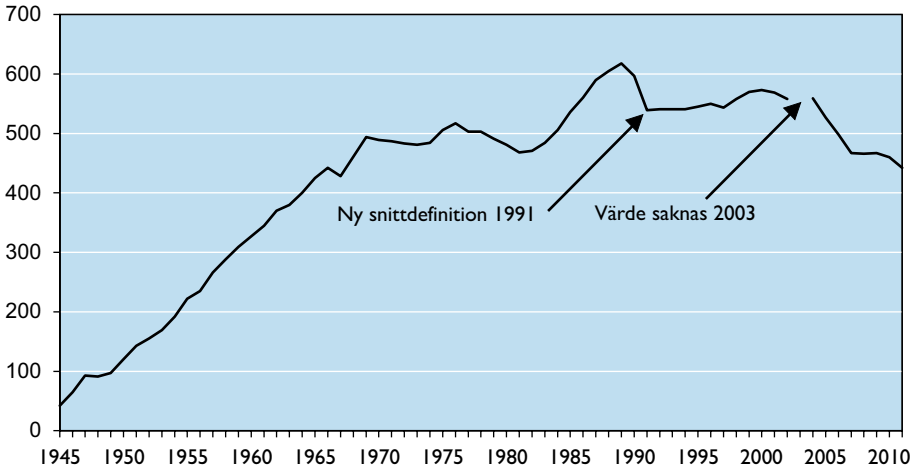

Källa: Trafikkontoret/Sweco

Anm. Intill 1991 passerade "E4-trafiken" innerstadssnittet vid Norra Station. Detta ändrades när Norra Länken öppnades hösten 1991. Trafikminskningen i det "gamla" och 1991 i det "nya" innerstadssnittet var 58 000 f/d. Av dessa torde 18 000 f/d eller cirka 3 % bero på allmän minskning och cirka 40 000 f/d på ändrade räknepunkter efter Norra Länkens tillkomst.

### 8.14 Cykeltrafik i innerstaden 1980-2011, rullande 5-årsvärden

Bicycle traffic

Antal

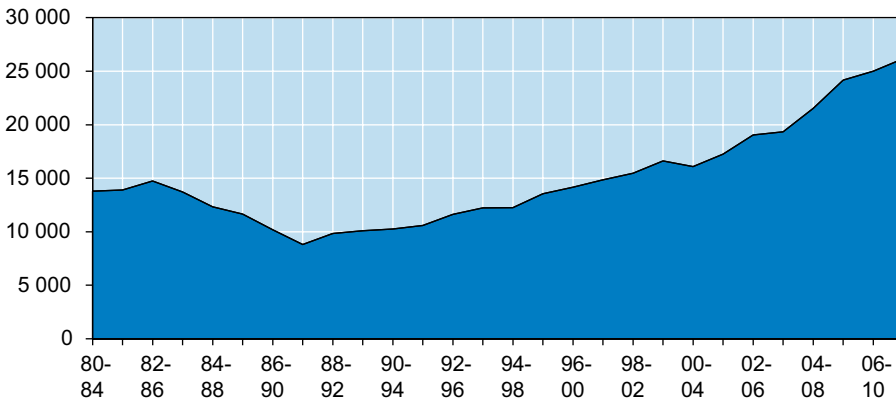

Källa: Trafikkontoret/Sweco

Anm. Fr o m 1980 i juni månad under totalt 6 timmar kl 07-09, 12-14, 16-18.



## 8.16 Bilar och bussar som ett vardagsdygn passerade innerstadssnittet 2000-2011

*Cars and buses passing the inner city on a selected day*

	Hösten 2000	Hösten 2005	Hösten 2008	Hösten 2009	Hösten 2010	Hösten 2011
<i>Gata eller plats</i>						
<b>Södra innerstadssnittet</b>	<b>249 500</b>	<b>227 500</b>	<b>193 500</b>	<b>197 000</b>	<b>201 500</b>	<b>186 200</b>
1 Danviksbron	51 000	43 000	37 000	37 500	39 500	40 700
2 Skansbron	14 000	16 500	14 500	15 000	17 000	15 000
3 Skanstullsbron	30 000	28 000	23 500	24 000	24 500	20 500
4 Johanneshovsbron	71 500	66 500	55 500	55 000	57 500	44 000
5 Liljeholmsbron	44 000	36 000	30 500	30 500	31 000	34 000
6 Mariebergsbron	9 000	9 000	8 000	9 000	8 000	9 000
7 Mariebergsavfarten	11 000	8 000	6 500	6 500	7 000	6 500
8 Fredhällspåfarten	7 500	7 000	6 000	6 000	5 500	7 000
9 Stadshagsavfarten	3 500	3 500	3 000	3 500	3 000	2 500
10 Kristinebergspåfarten	3 500	3 500	3 500	4 000	3 500	3 000
11 B Norra Stationsavfarten	4 500	6 500	5 500	5 500	5 000	4 000
<b>Norra innerstadssnittet</b>	<b>312 000</b>	<b>299 000</b>	<b>271 500</b>	<b>270 000</b>	<b>258 600</b>	<b>256 000</b>
12 Lidingöbron	42 000	39 500	40 500	40 000	38 000	42 000
13 Roslagsvägen norr Bergiusvägen	59 500	55 000	51 500	52 000	49 000	49 500
14 Uppsalavägen vid Norrtull	71 000	72 000	64 000	62 000	60 000	61 000
15 Solnabron	23 000	18 000	18 000	18 000	16 500	14 000
16 Tomtebodavägen vid stadsgränsen	1 500	1 500	1 000	1 500	1 600	1 500
17 Pampaslänken N Klarastrandsleden	11 500	5 500	5 000	5 000	5 500	5 500
18 Klarastrandsleden N Pampaslänken	37 000	38 500	37 500	36 000	35 500	15 000
19 Ekelundsbron	9 000	8 000	4 500	4 500	4 500	5 000
20 Stadshagspåfarten	9 500	8 500	5 500	6 500	5 500	7 000
21 Kristinebergsavfarten	8 000	7 000	5 500	6 000	5 500	5 500
24 Pampaslänken S Klarastrandsleden	.	5 000	4 000	4 000	4 000	13 500
25 Drottningholmsvägen	.	.	34 500	34 500	33 000	36 500
<b>Hela innerstadssnittet</b>	<b>557 500</b>	<b>526 500</b>	<b>465 000</b>	<b>467 000</b>	<b>460 000</b>	<b>442 000</b>

Källa: Trafikkontoret/Sweco

Anm. Siffror inne i tabellen som är kursiverade anger ett uppskattat värde.

## 8.17 Trafiken vid Bromma och Arlanda flygplatser 2005-2011

Traffic at Bromma and Arlanda airports

	Bromma				Arlanda			
	2005	2009	2010	2011	2005	2009	2010	2011
<b>Landningar</b>	<b>26 538</b>	<b>31 926</b>	<b>32 405</b>	<b>33 961</b>	<b>117 095</b>	<b>96 279</b>	<b>95 434</b>	<b>106 428</b>
<b>Inrikes (linjefart och charter)</b>	<b>13 166</b>	<b>18 243</b>	<b>18 667</b>	<b>19 468</b>	<b>49 194</b>	<b>34 271</b>	<b>32 287</b>	<b>36 430</b>
<b>Utrikes (linjefart och charter)</b>	<b>2 095</b>	<b>2 555</b>	<b>2 920</b>	<b>3 207</b>	<b>66 578</b>	<b>61 060</b>	<b>62 479</b>	<b>68 971</b>
Europatrafik	2 082	2 522	2 891	3 163	62 608	57 012	58 393	64 972
Övriga världen	13	33	29	44	3 970	4 048	4 086	3 999
<b>Övrigt</b>	<b>11 277</b>	<b>11 128</b>	<b>10 818</b>	<b>11 286</b>	<b>1 323</b>	<b>948</b>	<b>668</b>	<b>1 027</b>
Taxiflyg	1 577	590	548	424	763	288	257	209
Privatflyg	6 306	5 310	6 562	7 419	1	1	2	237
Skolflyg	1 909	3 665	2 297	1 989	52	6	2	2
Aerial work	861	979	998	1 072	141	164	188	432
Militär luftfart	624	584	413	382	366	489	219	147
<b>Passagerare<sup>1</sup>, i 000-tal</b>	<b>1 343</b>	<b>1 972</b>	<b>2 040</b>	<b>2 184</b>	<b>17 101</b>	<b>16 063</b>	<b>16 962</b>	<b>19 073</b>
<b>Inrikes (linjefart och charter)</b>	<b>1 210</b>	<b>1 817</b>	<b>1 875</b>	<b>1 969</b>	<b>5 745</b>	<b>3 949</b>	<b>4 019</b>	<b>4 738</b>
<b>Utrikes (linjefart och charter)</b>	<b>133</b>	<b>155</b>	<b>165</b>	<b>215</b>	<b>11 357</b>	<b>12 114</b>	<b>12 943</b>	<b>14 335</b>
Europatrafik	133	155	165	215	9 975	10 646	11 360	12 807
Övriga världen	-	-	-	-	1 382	1 468	1 583	1 528
<b>Fraktgods, ton (linjefart och charter)</b>	<b>60</b>	<b>220</b>	<b>250</b>	<b>343</b>	<b>85 209</b>	<b>64 294</b>	<b>82 890</b>	<b>66 911</b>
Ankommande	5	138	179	200	44 986	31 417	38 403	30 501
Avgående	55	82	71	143	40 223	32 877	44 487	36 410
<b>Post, ton (linjefart och charter)</b>	<b>-</b>	<b>7</b>	<b>8</b>	<b>15</b>	<b>27 114</b>	<b>20 352</b>	<b>17 838</b>	<b>17 699</b>
Ankommande	-	7	8	14	13 685	10 427	8 974	9 018
Avgående	-	-	-	1	13 429	9 925	8 864	8 681

Källa: Swedavia AB/Sweco

1 Summa ankommande och avresande passagerare exkl transitpassagerare.

## 8.18 Ankommande och avresande passagerare 2000-2011

Arriving and departing passengers

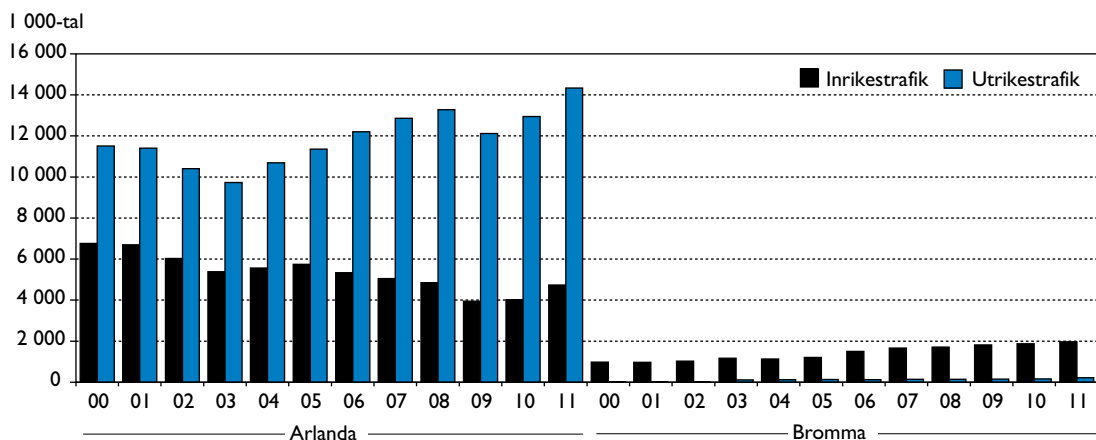

Källa: Swedavia AB/Sweco



### 8.19 Polisrapporterade vägtrafikolyckor med personskada (inkl dödsolyckor) 1991-2011

Road accidents reported, persons injured (incl fatal accidents)

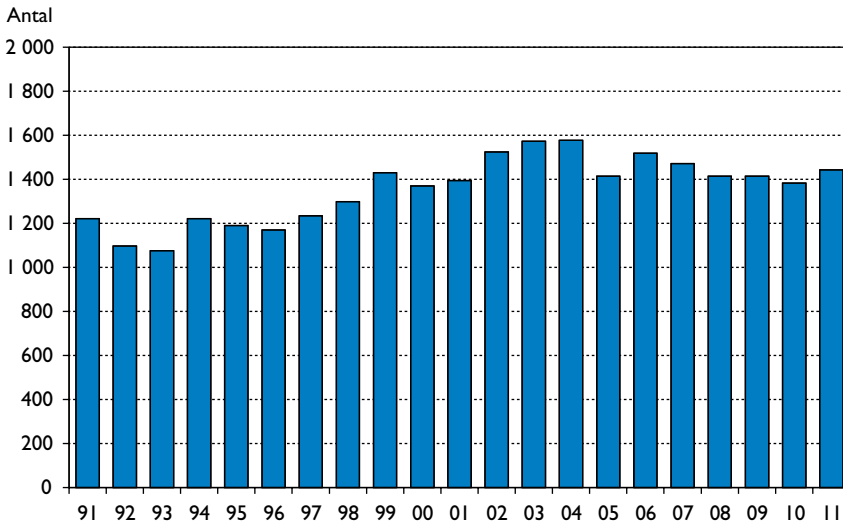

Källa: Trafikkontoret/Sweco

Anm. Gäller samtliga vägar inom stadens gränser.

### 8.20 Dödsolyckor 1968-2011

Fatal accidents

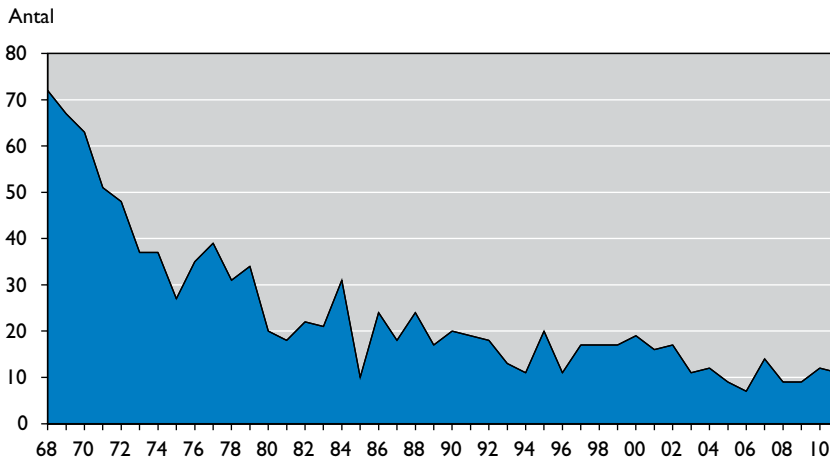

Källa: Trafikkontoret/Sweco

Anm. Fr o m 1995 ingår gator/vägar inom stadens gränser. Tidigare avsåg uppgifterna endast gator där Stockholms stad hade väghållaransvar.

## 8.21 Skadade (inkl dödade) i polisrapporterade vägtrafikolyckor 1990-2011

Road accidents reported, victims

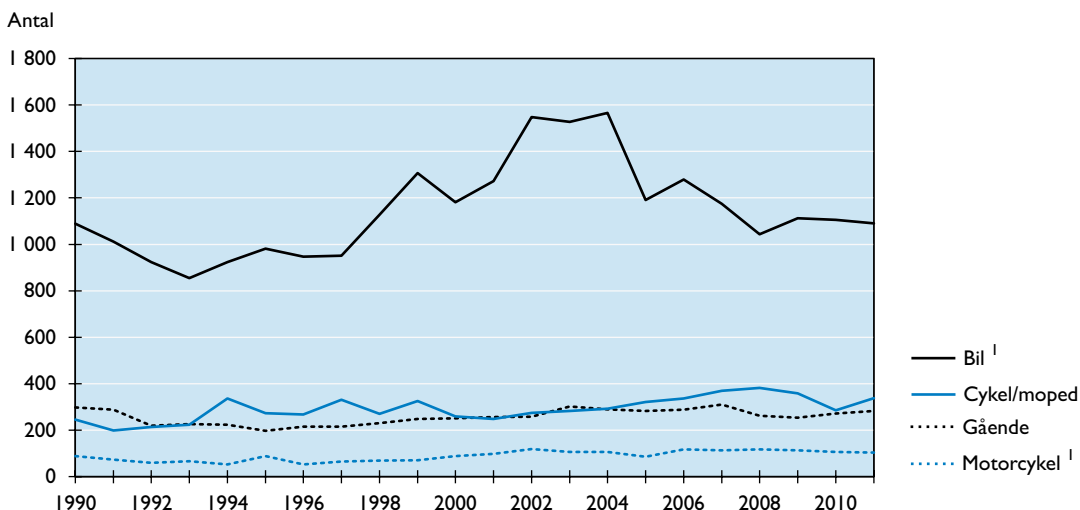

Källa: Trafikkontoret/Sweco

<sup>1</sup> Omfattar både förare och passagerare.

## 8.22 Skadade (inkl dödade) i polisrapporterade vägtrafikolyckor efter skadans svårighetsgrad 2010 och 2011

Road accidents reported, victims by type of injury

Trafikantgrupp	Skadans svårighetsgrad							
	Dödade		Svårt skadade		Lindrigt skadade		Samtliga	
	2010	2011	2010	2011	2010	2011	2010	2011
Personbil, förare	1	-	51	61	723	749	775	810
Bilpassagerare	-	-	32	19	299	262	331	281
Motorcykel <sup>1</sup>	3	1	24	30	80	73	107	104
Moped <sup>1</sup>	1	-	10	12	50	56	61	68
Cykel <sup>1</sup>	3	2	53	64	168	204	224	270
Gående	4	8	68	79	200	196	272	283
Lastbil och buss, förare	-	-	7	6	75	62	82	68
Övriga fordon <sup>2</sup>	-	-	1	1	3	3	4	4
<b>Totalt</b>	<b>12</b>	<b>11</b>	<b>246</b>	<b>272</b>	<b>1 598</b>	<b>1 605</b>	<b>1 856</b>	<b>1 888</b>

Källa: Trafikkontoret/Sweco

<sup>1</sup> Omfattar både förare och passagerare.

<sup>2</sup> Gäller arbetsfordon, spårvagn, hästekipage. Omfattar både förare och passagerare.

# **ARBETSMARKNAD OCH NÄRINGSLIV**

*Labour market and manufacturing*

## KOMMENTAR TILL TABELLERNAS

Uppgifterna i detta avsnitt belyser den förvärvsarbetsande befolkningen (alt. sysselsatta), arbetslösa, arbetsställen och årsanställda. Uppgifterna baseras på RAMS, registerbaserad arbetsmarknadsstatistik, AKU, CFAR och arbetsförmedlingens statistik. Nedan redovisas kortfattat några begrepp.

Tabellerna 9.5, 9.6, rubricerade SCBs arbetskraftsundersökningar (AKU), bygger på urvalsundersökningar om arbetskraften. En ny AKU har införts fr.o.m 2005 vilket försvårar jämförelser med tidigare år. Uppgifterna i dessa tabeller är inte jämförbara med uppgifterna om förvärvsarbetsande befolkning från RAMS eftersom RAMS är en totalräkning och dessutom har andra definitioner på sysselsättning.

Uppgifterna i RAMS avser läget i november 2010 och bygger på uppgifter hämtade från det skatteadministrativa systemet (kontrolluppgifterna). Som förvärvsarbetsande räknas således de personer som har en kontrolluppgift med utbetald lön över en viss gräns, i princip motsvarande minst en timmes arbete per vecka under november månad. Denna definition är anpassad för att få stora likheter med den som tidigare tillämpades för folk- och bostadsräkningar, men även med dagens arbetskraftsundersökningar (AKU).

Vid sidan av anställda räknas även personer som hade företagarinkomst året före inkomståret som förvärvsarbetsande liksom sjömän enligt sjömansskatteregistret.

Förvärvsarbetsande nattbefolkning = de förvärvsarbetsande som bor i resp område.

Förvärvsarbetsande dagbefolkning = förvärvsarbetsande nattbefolkning + inpendlare – utpendlare – utlandsanställda (inkl sjömän).

Pendling – med pendlare avses förvärvsarbetsande vars arbetsplats ligger på annan ort än bostaden. Definitionen innebär att bland pendlare ingår inte endast personer som dagligen färdas mellan bostad och arbetsplats utan även veckopendlare och andra personer med längre avstånd från bostadsorten. I antalet redovisade pendlare ingår därmed ett okänt antal personer som inte pendlar i egentlig bemärkelse.

Näringsgren klassificeras efter företagets huvudsakliga verksamhet vid arbetsstället där resp förvärvsarbetsande person arbetar. Klassificeringen baseras på Svensk näringsgrensindelning (SNI).

Från och med år 2008 tillämpas en ny näringsgrensindelning (SNI 2007), vilket försvårar jämförelser med tidigare år.

Yrke redovisas uppdelat efter svensk yrkesklassificering (SSYK).

Arbetslösa/arbetsökande redovisas dels enligt SCBs arbetskraftsundersökningar (AKU), dels enligt arbetsförmedlingens registrering av arbetsökande. AKU är en urvalsundersökning och ger endast någorlunda säkra uppgifter för Stockholm för kvartal och år. Arbetsförmedlingens registrering är däremot i princip en totalundersökning.

Arbetsförmedlingens definition av öppet arbetslösa är:

Arbetsökande utan arbete som aktivt söker och omgående kan tillträda på arbetsmarknaden förekommande arbete och som inte deltar i ett arbetsmarknadspolitiskt program (Sökandekategori II, 96-98).

## 9.1 Månadsavlönade i stadens tjänst efter förvaltning och kön 2011-12-31

Monthly employed municipal employees by activity and sex

	Antal anställda		Kvinnor	Års- arbetare <sup>1</sup> , %	Samtliga	Års- arbetare <sup>1</sup> , %
	Män	Års- arbetare <sup>1</sup> , %				
<i>Verksamhetsområde</i>						
<i>Förvaltning</i>						
<b>Central förvaltning</b>	<b>149</b>	<b>99</b>	<b>423</b>	<b>99</b>	<b>572</b>	<b>99</b>
Stadsledningskontoret	101	99	190	100	291	99
KF/KS kansli	5	99	14	100	19	99
Revisionskontoret	8	100	11	100	19	100
Serviceförvaltningen	35	98	208	99	243	98
<b>Teknisk service</b>	<b>433</b>	<b>99</b>	<b>497</b>	<b>100</b>	<b>930</b>	<b>99</b>
Trafikkontoret <sup>2</sup>	181	98	183	99	364	99
Exploateringskontoret	60	100	87	99	147	100
Stadsbyggnadskontoret	111	98	172	100	283	99
Fastighetskontoret	81	99	55	100	136	100
<b>Samhällsservice</b>	<b>5 176</b>	<b>95</b>	<b>11 730</b>	<b>95</b>	<b>16 906</b>	<b>95</b>
Socialtjänstförvaltningen	209	97	579	98	788	97
Äldreförvaltningen	15	88	75	93	90	89
Överförmyndarförvaltningen	8	100	16	100	24	100
Utbildningsförvaltningen	4 034	95	9 679	96	13 713	95
Kulturförvaltningen	333	89	693	87	1 026	89
Idrottsförvaltningen	276	98	152	97	428	97
Stadsarkivet	37	98	35	99	72	98
Arbetsmarknadsförvaltningen	264	97	501	97	765	97
<b>Övrig kommunal service</b>	<b>153</b>	<b>98</b>	<b>183</b>	<b>99</b>	<b>336</b>	<b>99</b>
Kyrkogårdsförvaltningen	76	96	40	99	116	98
Miljöförvaltningen	77	99	143	99	220	99
<b>Stadsdelsförvaltningarna</b>	<b>2 580</b>	<b>95</b>	<b>15 410</b>	<b>93</b>	<b>17 990</b>	<b>95</b>
Rinkeby-Kista	194	95	1 080	94	1 274	95
Spånga-Tensta	147	95	939	96	1 086	95
Hässelby-Vällingby	168	95	1 233	94	1 401	95
Bromma	233	94	1 275	93	1 508	94
Kungsholmen	200	93	924	91	1 124	93
Norrmalm	112	96	722	94	834	95
Östermalm	113	96	800	95	913	96
Södermalm	310	94	1 572	94	1 882	94
Enskede-Årsta-Vantör	322	95	2 023	93	2 345	94
Skarpnäck	106	95	648	96	754	95
Farsta	198	94	1 100	94	1 298	94
Älvsjö	106	94	545	89	651	93
Hägersten-Liljeholmen	212	95	1 705	94	1 917	95
Skärholmen	159	94	844	91	1 003	94
<b>Totalt</b>	<b>8 491</b>	<b>95</b>	<b>28 243</b>	<b>95</b>	<b>36 734</b>	<b>95</b>

Källa: LIS/Sweco

Anm. Som månadsavlönade räknas tillsvidareanställda (dvs "fast" anställda) och tidsbegränsat anställda (vikarier).

1 Antal anställda omräknat till antal årsarbeten.

2 Här ingår Renhållningsförvaltningen.

## 9.2 Anställda av Stockholms stad och årsarbeten 1985-2011

*Municipal employees and full time year works*

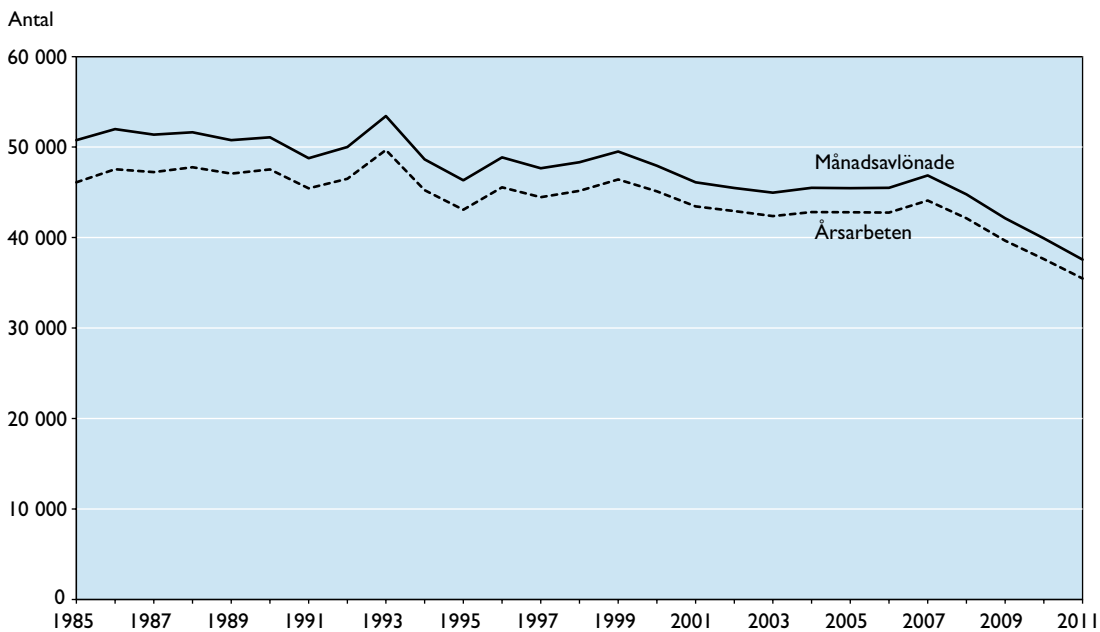

Källa: LISA/Sweco

Anm. Antalet årsarbeten visar hur många anställda staden skulle haft om alla arbetade heltid.

### 9.3 Anställda (årsarbetare<sup>1</sup>) i stadens kommunala aktiebolag 2007-2011

*Employed persons (yearly workers) in city owned companies*

	Antal anställda				
	2007	2008	2009	2010	2011
<i>Stockholms Stadshus AB</i>					
Stockholms Stadshus AB (moderbolag)	8	8	8	6	6
<i>Fastighetsgruppen</i>					
AB Svenska Bostäder	431	443	394	362	296
AB Familjebostäder	271	258	265	288	283
Micasa Fastigheter i Stockholm AB <sup>2</sup>	70	69	73	81	68
AB Stockholmshem	323	306	307	312	290
Skolfastigheter i Stockholm AB, SISAB	159	151	159	165	164
S:t Erik Markutveckling AB	1	2	2	2	2
<i>Industrigruppen</i>					
Stockholm Vatten AB	514	412	408	407	374
Stockholms Hamn AB	214	209	216	142	146
Stockholms Stads Parkerings AB	113	79	80	80	77
AB Stokab	116	108	101	100	81
<i>Övriga bolag</i>					
Stockholm Globe Arena Fastigheter AB	103	48	11	13	14
Stockholms Stadsteater AB	351	333	327	339	322
S:t Erik Försäkrings AB	5	6	6	6	6
S:t Erik Livförsäkring AB	2	2	3	3	3
Stockholms Stads Bostadsförmedling AB	67	68	69	70	71
Stockholm Business Region AB <sup>3</sup>	75	71	72	79	67
Stockholms Stads Utrednings- och Statistikkontor AB	.	535	32	34	6.
<i>Övriga majoritetsägda aktiebolag</i>					
Mässfastigheter i Stockholm AB	234	236	234	229	228
<b>Totalt</b>	<b>3 057</b>	<b>2 761</b>	<b>2 724</b>	<b>2 718</b>	<b>2 498</b>

Källa: Stockholms stadshus AB årsredovisning

Anm. Endast bolag med anställda ingår.

1 Antal anställda omräknat till antal årsarbeten.

2 Tidigare FB Servicehus AB.

3 Tidigare Stockholms Näringslivskontor AB.

4 Evenemangsdelen av företaget, AB Stockholm Globe Arena, såldes under 2008.

5 Har övergått från förvaltning till bolag.

6 Försäljning har skett.

## 9.4 Stockholms största företag efter antal anställda 2011

*The biggest companies in Stockholm*

	Anställda	Företag	Anställda
Företag		Företag	
Ericsson AB	10 570	Securitas Sverige AB	1 600
Södersjukhuset AB	4 880	Capio St Görans sjukhus AB	1 520
Skandinaviska Enskilda banken AB	3 920	Tele2 Sverige AB	1 380
Swedbank AB	3 610	Adecco Sweden AB	1 300
ISS Facility Services AB	3 250	Praktikertjänst AB	1 280
Svenska Handelsbanken AB	3 000	Sveriges Radio AB	1 250
Nordea Bank AB	2 900	Tieto Sweden AB	1 220
Posten Meddelande AB	2 850	Öhrlings PriceWaterhouseCoopers AB	1 200
MTR Stockholm AB	2 530	Carema Äldreomsorg AB	1 190
TeliaSonera Sverige AB	2 510	H&M GBC AB	1 070
IBM Svenska AB	2 100	Coop Butiker & Stormarknader AB	1 060
Keolis Sverige AB	2 030	SJ AB	1 060
Attendo Sverige AB	1 890	Proffice Sverige AB	1 060
Brukarkooperativet JAG serviceAB	1 840	Svensk Bevakningstjänst AB	1 050
Manpower AB	1 720	Ahléns AB	1 030
Folksam ömsesidig sakförsäkring	1 710	Samhall AB	1 010
Sodexo AB	1 700	G4S Security Services (Sverige) AB	910
Sveriges Television AB	1 660	H & M Hennes & Mauritz AB	900

Källa: SCB/Sweco

Anm. Uppgifterna avser privata och affärsdrivande företag.

I Antal anställda är avrundat till närmaste 10-tal

## SCBs arbetskraftsundersökningar.

## 9.5 Befolkning i åldrarna 15-74 år efter sysselsättningsstatus 2011

*Population by employment status*

	Årsmedeltal, i 000-tals timmar					
	Män	%	Kvinnor	%	Totalt	%
<i>Sysselsatta efter anställningsform</i>						
Fast anställda	172,9	52,9	175,7	53,1	348,6	53,0
Tidsbegränsat anställda	29,3	9,0	37,6	11,4	66,9	10,2
Företagare	42,2	12,9	18,5	5,6	60,7	9,2
<b>Sysselsatta, totalt</b>	<b>244,3</b>	<b>74,7</b>	<b>231,8</b>	<b>70,1</b>	<b>476,1</b>	<b>72,4</b>
Arbetslösa	17,4	5,3	16,2	4,9	33,6	5,1
<b>I arbetskraften</b>	<b>261,7</b>	<b>80,0</b>	<b>248,0</b>	<b>75,0</b>	<b>509,7</b>	<b>77,5</b>
<b>Ej i arbetskraften</b>	<b>65,3</b>	<b>20,0</b>	<b>82,6</b>	<b>25,0</b>	<b>147,9</b>	<b>22,5</b>
<b>Samtliga</b>	<b>327,0</b>	<b>100,0</b>	<b>330,7</b>	<b>100,0</b>	<b>657,6</b>	<b>100,0</b>

Källa: SCB/Sweco

Anm. Ny AKU har införts fr o m 2005 vilket försvårar jämförelser med tidigare år.

## Förklaring till tabell 9.5

Ej i arbetskraften

Arbetslösa

Frånvarande

I arbete

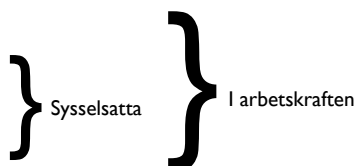



## SCBs arbetskraftsundersökningar

## 9.6 Arbetskraftstal, frånvarotal och arbetslöshetstal 1975-2011

Labour force investigations

År	Arbetskraftstal <sup>1</sup> , %			Frånvarotal <sup>2</sup> , %			Arbetslöshetstal <sup>3</sup> , %		
	Män	Kvinnor	Totalt	Män	Kvinnor	Totalt	Män	Kvinnor	Totalt
1975	78,0	63,4	70,3	14,9	18,4	16,6	1,0	1,0	1,0
1980	88,0	81,8	84,8	16,3	20,9	18,6	1,3	0,9	1,1
1985	87,1	85,9	86,5	14,5	20,2	17,4	2,2	1,0	1,6
1990	88,7	86,8	87,8	14,0	21,6	17,9	1,1	1,0	1,0
1995	82,4	80,8	81,6	12,9	19,0	16,0	7,1	6,0	6,5
2000	83,1	80,9	82,0	13,2	18,5	15,9	3,8	2,6	3,2
2005	78,6	73,7	76,1	13,8	18,7	16,2	7,7	6,3	7,0
2007	78,7	73,4	76,0	13,4	19,0	16,1	5,8	6,0	5,9
2008	79,0	73,7	76,3	13,5	18,0	15,7	5,4	5,0	5,2
2009	79,4	74,9	77,1	13,5	19,5	16,5	6,6	6,5	6,6
2010	79,8	74,3	77,1	12,6	19,1	15,8	6,3	7,0	6,7
2011	80,0	75,0	77,5	12,3	18,5	15,3	6,6	6,5	6,6

Källa:SCB/Sweco

Anm. Ny AKU har införts fr o m 2005 vilket försvårar jämförelser med tidigare år.

Frånvarotalen gäller t o m år 1985 åldrarna 16-74 år; därefter åldrarna 16-64 år fram till 2005. Från och med 2005 används åldrarna 15-74 år.

Arbetskraftstalen och arbetslöshetstalen gäller under året 1975 åldrarna 16-74 år; därefter åldrarna 16-64 år t o m 2005. Från och med 2005 används åldrarna 15-74 år. Värdena för år 1990 har justerats p g a förändrade mätmetoder i AKU.

1 Arbetskraft i % av befolkningen.

2 Frånvarande i % av sysselsatta.

3 Arbetslösa i % av arbetskraften.

## 9.7 Arbetslösa och lediga platser 2001-2011

Unemployment and vacancies

År	Arbetslösa anmälda vid arbetsförmedlingen			18-24 år	Långtids- arbetslösa <sup>1</sup>	Utländska medborgare	Lediga platser <sup>2</sup>
	Män	Kvinnor	Totalt				
2001	6 608	5 859	12 467	1 339	1 657	2 382	6 799
2002	8 031	6 971	15 002	1 550	2 408	2 533	6 589
2003	9 821	7 912	17 733	1 958	4 028	2 960	5 107
2004	10 678	8 623	19 301	1 962	5 017	3 147	4 227
2005	10 428	8 746	19 175	2 099	4 843	3 222	5 691
2006	9 357	7 834	17 192	1 865	4 876	<sup>3</sup> 6 966	10 667
2007	7 772	6 827	14 599	1 662	4 532	<sup>3</sup> 6 417	17 721
2008	6 697	6 012	12 709	1 321	3 250	<sup>3</sup> 5 982	10 668
2009	10 120	8 816	18 936	2 151	5 012	<sup>3</sup> 8 856	6 360
2010	10 771	10 196	20 967	2 447	6 468	<sup>3</sup> 10 453	8 448
2011	9 834	10 028	19 862	2 254	6 116	<sup>3</sup> 10 730	10 854

Källa: Arbetsförmedlingen/Sweco

Anm. Årssiiffrorna är medeltal av månadssiiffrorna vilka avser läget vid månadens slut.

1 Arbetslösa under 25 år över 100 dagar och arbetslösa över 25 år över 6 månader.

2 Nyanmälda lediga platser med varaktighet över 10 dagar.

3 Avser utrikes födda.

## 9.8 Arbetslösa och lediga platser 1995-2011

*Unemployment and vacancies*

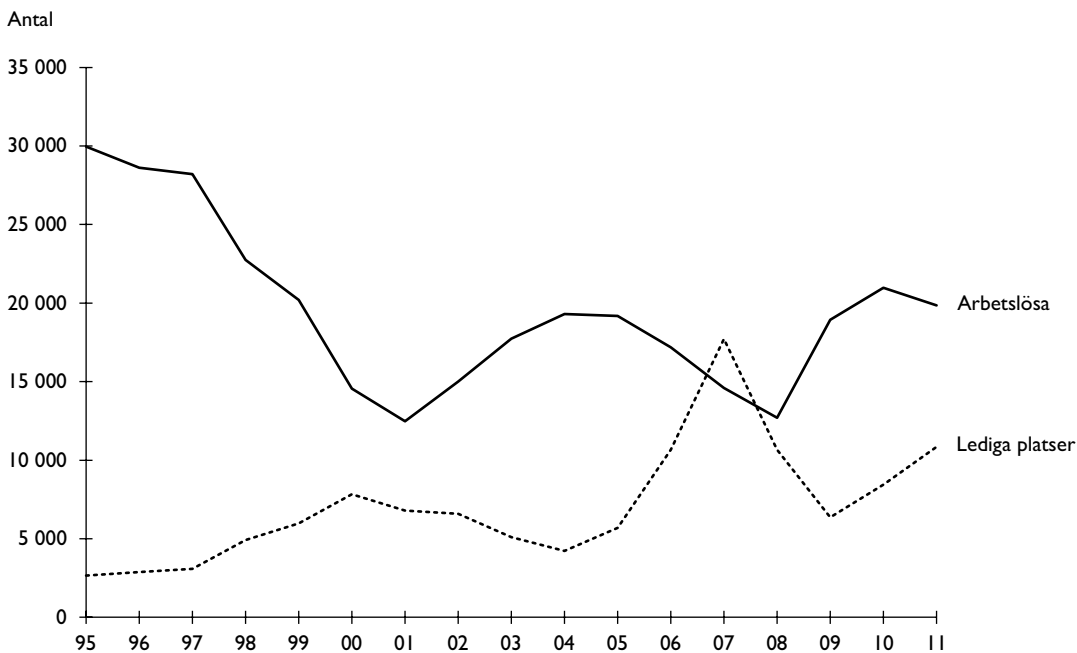

Källa: Arbetsförmedlingen/Sweco

## 9.9 Arbetsställen efter storleksklass näringsgrenvis 201 I

Establishments by size and industry

	Arbetsställen efter antal anställda								Totalt
	0	1-9	10-19	20-49	50-99	100-199	200-499	500-	
<b>Näringsgren</b>									
<b>Jordbruk, skogsbruk m m</b>	<b>227</b>	<b>81</b>	<b>2</b>	<b>2</b>	-	-	-	-	<b>312</b>
<b>Industri</b>	<b>643</b>	<b>1 067</b>	<b>136</b>	<b>97</b>	<b>34</b>	<b>21</b>	<b>5</b>	<b>1</b>	<b>2 004</b>
Annan tillverkningsindustri	1	13	-	-	-	-	-	-	14
Livsmedelsindustri	29	114	32	17	5	2	-	-	199
Textilindustri	57	77	3	-	-	-	-	-	137
Trävaruindustri	64	54	7	1	-	-	-	-	126
Grafisk produktion mm	71	155	17	16	5	2	1	-	267
Kemisk industri	22	51	4	6	3	2	-	1	89
Jord- o stenvaruindustri	17	14	6	1	-	-	-	-	38
Järn, stål o metall	16	23	3	4	-	-	-	-	46
Övrig verkstadsind	262	404	34	30	7	7	1	-	745
Elektroindustri	38	105	18	7	6	1	2	-	177
Energi, vatten, återvinning	66	57	12	15	8	7	1	-	166
<b>Byggnadsindustri</b>	<b>1 466</b>	<b>2 425</b>	<b>263</b>	<b>154</b>	<b>41</b>	<b>8</b>	<b>5</b>	-	<b>4 362</b>
Byggnadsindustri	463	862	82	52	19	1	3	-	1 482
Byggnadshantverk	1 003	1 563	181	102	22	7	2	-	2 880
<b>Handel</b>	<b>2 117</b>	<b>5 855</b>	<b>816</b>	<b>502</b>	<b>111</b>	<b>45</b>	<b>12</b>	<b>3</b>	<b>9 461</b>
Partihandel	915	2 512	339	256	70	33	10	3	4 138
Detaljhandel	1 202	3 343	477	246	41	12	2	-	5 323
<b>Samfärdsl</b>	<b>2 643</b>	<b>4 874</b>	<b>553</b>	<b>456</b>	<b>131</b>	<b>73</b>	<b>42</b>	<b>28</b>	<b>8 800</b>
Samfärdsl, kommunikation	2 590	4 766	519	407	116	64	37	23	8 522
Post och tele	53	108	34	49	15	9	5	5	278
<b>Bank och försäkring</b>	<b>333</b>	<b>1 171</b>	<b>187</b>	<b>123</b>	<b>45</b>	<b>35</b>	<b>25</b>	<b>9</b>	<b>1 928</b>
<b>Övriga privata tjänster</b>	<b>12 924</b>	<b>17 552</b>	<b>1 758</b>	<b>1 129</b>	<b>379</b>	<b>156</b>	<b>75</b>	<b>23</b>	<b>33 996</b>
Fastighetsförvaltning	3 671	1 445	90	51	19	8	4	-	5 288
Teknisk uppdragsverksamhet	484	1 086	84	75	15	6	7	-	1 757
Övrig uppdragsverksamhet	5 138	9 021	773	522	205	88	46	17	15 810
Restaurang- och hotellrörelse	563	2 158	411	226	55	14	4	1	3 432
Renhållningsverksamhet	200	512	73	44	16	11	5	2	863
Intresseorganisationer	119	906	133	120	38	19	-	1	1 336
Rekreation, kulturell service	1 545	1 324	119	62	25	7	9	1	3 092
Reparation, personlig service m m	1 204	1 100	75	29	6	3	-	1	2 418
<b>Offentliga tjänster</b>	<b>801</b>	<b>3 318</b>	<b>939</b>	<b>643</b>	<b>289</b>	<b>170</b>	<b>89</b>	<b>20</b>	<b>6 269</b>
Offentlig förvaltning	7	70	42	72	37	41	49	11	329
Utbildning	362	1 048	508	270	128	69	18	2	2 405
Forskning	74	163	25	23	11	7	2	2	307
Vård och omsorg, sociala tjänster	358	2 037	364	278	113	53	20	5	3 228
<b>Näringsgren okänd</b>	<b>206</b>	<b>222</b>	<b>17</b>	<b>5</b>	<b>3</b>	-	-	-	<b>453</b>
<b>Totalt</b>	<b>21 360</b>	<b>36 565</b>	<b>4 671</b>	<b>3 111</b>	<b>1 033</b>	<b>508</b>	<b>253</b>	<b>84</b>	<b>67 585</b>

Källa:SCB/Sweco

Anm. Här redovisas endast de företag utan anställda (enmansföretag)

som har en omsättning på minst 300 000 kr per år

Fr o m 2008 redovisas näringsgren enligt SNI 2007

## 9.10 Anställda efter arbetsställets storlek näringsgrensvis 2011

Employees by size of establishment and industry

	Anställda efter arbetsställets storlek							Totalt
	1-9	10-19	20-49	50-99	100-199	200-499	500-	
<b>Näringsgren</b>								
<b>Jordbruk, skogsbruk m m</b>	<b>197</b>	<b>26</b>	<b>61</b>	-	-	-	-	<b>284</b>
<b>Industri</b>	<b>3 211</b>	<b>1 848</b>	<b>2 986</b>	<b>2 408</b>	<b>2 877</b>	<b>1 585</b>	<b>587</b>	<b>15 502</b>
Annan tillverkningsindustri	42	-	-	-	-	-	-	42
Livsmedelsindustri	414	440	498	385	224	-	-	1 961
Textilindustri	200	41	-	-	-	-	-	241
Trävaruindustri	152	90	30	-	-	-	-	272
Grafisk produktion mm	483	246	517	410	274	312	-	2 242
Kemisk industri	150	58	193	186	249	-	587	1 423
Jord- o stenvaruindustri	38	77	28	-	-	-	-	143
Järn, stål o metall	71	39	111	-	-	-	-	221
Övrig verkstadsind	1 071	446	915	484	884	287	-	4 087
Elektroindustri	379	246	204	397	162	749	-	2 137
Energi, vatten, återvinning	211	165	490	546	1 084	237	-	2 733
<b>Byggnad</b>	<b>6 920</b>	<b>3 545</b>	<b>4 538</b>	<b>2 942</b>	<b>946</b>	<b>1 360</b>	-	<b>20 251</b>
Byggnadsindustri	2 445	1 081	1 567	1 353	137	886	-	7 469
Byggnadshantverk	4 475	2 464	2 971	1 589	809	474	-	12 782
<b>Handel</b>	<b>19 417</b>	<b>10 770</b>	<b>14 722</b>	<b>7 507</b>	<b>5 840</b>	<b>3 444</b>	<b>2 736</b>	<b>64 436</b>
Partihandel	7 833	4 527	7 668	4 765	4 296	2 745	2 736	34 570
Detaljhandel	11 584	6 243	7 054	2 742	1 544	699	-	29 866
<b>Samfärdsel</b>	<b>13 753</b>	<b>7 536</b>	<b>13 775</b>	<b>9 272</b>	<b>9 826</b>	<b>12 779</b>	<b>22 536</b>	<b>89 477</b>
Samfärdsel, kommunikation	13 363	7 050	12 254	8 217	8 593	11 469	17 226	78 172
Post och tele	390	486	1 521	1 055	1 233	1 310	5 310	11 305
<b>Bank och försäkring</b>	<b>3 642</b>	<b>2 567</b>	<b>3 519</b>	<b>3 165</b>	<b>5 245</b>	<b>7 175</b>	<b>10 233</b>	<b>35 546</b>
<b>Övriga privata tjänster</b>	<b>48 004</b>	<b>23 395</b>	<b>33 214</b>	<b>26 498</b>	<b>21 122</b>	<b>22 350</b>	<b>32 026</b>	<b>206 609</b>
Fastighetsförvaltning	3 312	1 199	1 473	1 378	1 221	998	-	9 581
Teknisk uppdragsverksamhet	2 877	1 164	2 275	1 030	772	2 509	-	10 627
Övrig uppdragsverksamhet	23 741	10 283	15 393	14 385	11 706	13 552	25 329	114 389
Restaurang- och hotellrörelse	7 800	5 440	6 590	3 810	1 918	998	537	27 093
Renhållningsverksamhet	1 378	947	1 269	1 142	1 482	1 585	3 949	11 752
Intresseorganisationer	2 921	1 819	3 622	2 606	2 578	-	637	14 183
Rekreation, kulturell service	3 135	1 570	1 796	1 750	984	2 708	712	12 655
Reparation, personlig service m m	2 840	973	796	397	461	-	862	6 329
<b>Offentliga tjänster</b>	<b>11 400</b>	<b>12 996</b>	<b>19 339</b>	<b>20 818</b>	<b>23 240</b>	<b>28 493</b>	<b>34 315</b>	<b>150 601</b>
Offentlig förvaltning	332	582	2 354	2 744	5 867	16 388	13 132	41 399
Utbildning	4 380	7 085	7 844	9 186	8 903	5 191	6 824	49 413
Forskning	477	352	719	832	1 084	674	1 899	6 037
Vård och omsorg, sociala tjänster	6 211	4 977	8 422	8 056	7 386	6 240	12 460	53 752
<b>Näringsgren okänd</b>	<b>535</b>	<b>221</b>	<b>150</b>	<b>236</b>	-	-	-	<b>1 142</b>
<b>Totalt</b>	<b>107 079</b>	<b>62 904</b>	<b>92 304</b>	<b>72 846</b>	<b>69 096</b>	<b>77 186</b>	<b>102 433</b>	<b>583 848</b>

Källa:SCB/Sweco

Fr o m 2008 redovisas näringsgren enligt SNI 2007

## 9.11 Handel och service. Arbetsställen, anställda och omsättning 2011

Trade and service. Establishments, employed persons and turnover

	Arbets- ställen	An- ställda	%	Omsätt- ning, mnkr exkl moms	%	Omsätt- ning per invånare, kr	Riks- genom- snitt, kr
<i>Bransch (SNI 2007)</i>							
<b>Motorbranschen</b>	<b>737</b>	<b>3 832</b>	<b>100</b>	<b>22 673</b>	<b>100</b>	<b>26 232</b>	<b>30 068</b>
Motorfordon utom motorcyklar	213	1 316	34,3	14 942	65,9	17 287	23 758
Bilserviceverkstäder	394	1 549	40,4	2 222	9,8	2 571	4 430
Reservdelar och tillbehör till motorfordon	95	840	21,9	4 601	20,3	5 323	4 290
Motorcykelhandel inkl reparationer	35	127	3,3	907	4,0	1 049	558
<b>Partihandel</b>	<b>4 097</b>	<b>30 997</b>	<b>100</b>	<b>243 990</b>	<b>100</b>	<b>282 290</b>	<b>133 966</b>
Jordbruksvaror och levande djur	61	286	0,9	6 177	2,5	7 147	2 983
Livsmedel, drycker, tobak	517	4 314	13,9	36 133	14,8	41 805	29 167
Hushållsvaror	1 411	10 359	33,4	44 878	18,4	51 923	27 962
Informations- och kommunikationsutrustning	438	4 912	15,8	40 601	16,6	46 974	10 777
Maskiner och utrustning	536	3 841	12,4	12 327	5,1	14 262	12 372
Annan specialiserad partihandel	590	4 451	14,4	90 183	37,0	104 339	44 497
Övrig partihandel	41	138	0,4	262	0,1	303	330
<b>Provisionshandel</b>	<b>503</b>	<b>2 696</b>	<b>8,70</b>	<b>13 425</b>	<b>5,50</b>	<b>15 532</b>	<b>3 970</b>
<b>Detaljhandel</b>	<b>5 185</b>	<b>27 930</b>	<b>100</b>	<b>63 581</b>	<b>100</b>	<b>73 562</b>	<b>63 448</b>
Varuhus och stormarknader	55	1 547	5,5	3 937	6,2	4 555	5 505
Livsmedelsbutiker	906	7 313	26,2	16 181	25,4	18 721	19 393
Systembutiker	37	609	2,2	3 052	4,8	3 531	2 423
Tobaksaffärer	209	450	1,6	1 084	1,7	1 254	475
Bensinstationer	69	637	2,3	5 007	7,9	5 793	6 722
Informations- och kommunikationsutrustning	288	1 553	5,6	3 609	5,7	4 176	3 743
Heminredningsartiklar och husgeråd	642	2 668	9,6	4 667	7,3	5 400	7 796
Kultur- och fritidsartiklar	399	1 828	6,5	3 953	6,2	4 574	2 970
Apotek, sjukvård m m	241	1 496	5,4	4 548	7,2	5 262	4 226
Klädesaffärer	894	5 067	18,1	8 374	13,2	9 688	4 441
Sko- och väskaffärer	178	710	2,5	1 145	1,8	1 325	760
Övriga butiker med hushållsvaror	809	2 417	8,7	4 029	6,3	4 661	2 523
Övrig detaljhandel	458	1 635	5,9	3 991	6,3	4 617	3 074
<b>Hotell m m</b>	<b>269</b>	<b>5 384</b>	<b>97,1</b>	<b>7 788</b>	<b>97,1</b>	<b>9 011</b>	<b>3 594</b>
Hotell	207	5 188	96,4	7 527	96,6	8 709	3 409
Camping, vandrarhem m.m.	62	196	0,7	260	0,4	301	370
<b>Restauranger m m</b>	<b>3 076</b>	<b>20 536</b>	<b>100,0</b>	<b>17 390</b>	<b>100,0</b>	<b>20 120</b>	<b>7 260</b>
Restauranger, barer och pubar	2 876	19 287	93,9	16 400	94,3	18 974	7 264
Personalmatsalar, catering, centralkök	200	1 249	6,1	990	5,7	1 145	487
<b>Totalt</b>	<b>13 364</b>	<b>88 679</b>		<b>355 422</b>		<b>411 214</b>	<b>238 336</b>

Källa:SCB/ Sweco

## 9.12 Handel och service. Butiker/arbetsställen efter antal anställda 2011

Trade and service. Number of shops by employed persons

Bransch	Butiker/arbetsställen efter antal anställda					Totalt
	0	1-9	10-19	20-39	40-	
<b>Motorfordon m m, handel och service</b>	<b>211</b>	<b>485</b>	<b>76</b>	<b>29</b>	<b>14</b>	<b>815</b>
Motorfordon, handel	62	115	8	11	6	202
Motorfordon, service	107	272	31	8	2	420
Reservdelar m m, handel	22	61	8	2	6	99
Reservdelar m m, service	11	16	2	2	-	31
Bensinstationer	9	21	27	6	-	63
<b>Partihandel</b>	<b>744</b>	<b>2 178</b>	<b>309</b>	<b>241</b>	<b>107</b>	<b>3 579</b>
Jordbruksvaror o levande djur	14	39	3	-	1	57
Livsmedel, drycker, tobak	120	267	39	49	17	492
Hushållsvaror	310	871	99	66	37	1 383
Maskiner o utrustning	94	345	51	39	15	544
Avfall o skrot	7	12	1	1	-	21
Övr insatsvaror	101	371	67	37	19	595
Övr partihandel	98	273	49	49	18	487
<b>Agenturhandel</b>	<b>153</b>	<b>292</b>	<b>23</b>	<b>12</b>	<b>4</b>	<b>484</b>
<b>Detaljhandel</b>	<b>1 116</b>	<b>3 172</b>	<b>439</b>	<b>223</b>	<b>53</b>	<b>5 003</b>
Varuhus o stormarknader	-	-	-	-	5	5
Livsmedelsbutiker	134	201	97	82	18	532
Systembutiker	-	8	13	16	-	37
Tobaksaffärer	104	114	6	1	-	225
Radio- o TV-affärer	15	49	9	6	-	79
Järn-,byggvaru- o färgaffärer	14	87	11	9	3	124
Butiker m hushållapparater	11	22	2	1	-	36
Möbel-, el- o bosättningsaffärer	90	244	16	8	1	359
Bok-, pappers- o tidningsbutiker	18	83	18	4	1	124
Klädesaffärer	120	588	117	34	5	864
Sko- o väskaffärer	29	144	7	2	-	182
Apotek	1	77	22	13	1	114
Andra specialbutiker	78	243	25	3	-	349
Övr detaljhandel	502	1 312	96	44	19	1 973
<b>Hotell, restaurang m m</b>	<b>563</b>	<b>2 158</b>	<b>411</b>	<b>226</b>	<b>74</b>	<b>3 432</b>
Hotell och stugbyar, camping	39	127	38	33	33	270
Restauranger, barer	472	1 912	349	178	38	2 949
Personalmatsalar, catering, centralkök	52	119	24	15	3	213
<b>Totalt</b>	<b>2 787</b>	<b>8 285</b>	<b>1 258</b>	<b>731</b>	<b>252</b>	<b>13 313</b>

Källa: SCB/Sweco

Anm. Fr o m 2004 redovisas endast de företag utan anställda som har en omsättning på minst 300 000 kr per år. Fr o m 2008 redovisas näringsgren enligt SNI 2007.

## 9.13 Handel och service. Butiker/arbetsställen och antal anställda 2011

Trade and service. Number of shops and employed persons

	Inre staden		Söderort		Västerort		Hela staden	
	Bu- tiker	An- ställda	Bu- tiker	An- ställda	Bu- tiker	An- ställda	Bu- tiker	An- ställda
<i>Bransch</i>								
<b>Motorfordon m m, handel och service</b>	<b>254</b>	<b>1 071</b>	<b>271</b>	<b>1 549</b>	<b>212</b>	<b>1 745</b>	<b>815</b>	<b>4 639</b>
Motorfordon, handel	61	314	63	370	47	598	202	1 379
Motorfordon, service	138	408	146	546	108	571	420	1 599
Reservdelar m m, handel	31	194	29	336	34	406	99	943
Reservdelar m m, service	11	46	10	56	6	4	31	114
Bensinstationer	13	109	23	241	17	166	63	604
<b>Partihandel</b>	<b>1 628</b>	<b>12 876</b>	<b>944</b>	<b>8 231</b>	<b>715</b>	<b>9 067</b>	<b>3 579</b>	<b>30 888</b>
Jordbruksvaror o levande djur	25	164	18	60	8	22	57	274
Livsmedel, drycker, tobak	225	2 601	177	2 232	48	599	492	5 594
Hushållsvaror	783	5 892	268	1 841	217	2 660	1 383	10 626
Maskiner o utrustning	190	1 336	175	1 193	138	1 560	544	4 145
Avfall o skrot	7	23	3	11	7	52	21	88
Övr insatsvaror	219	1 901	200	1 812	129	1 065	595	4 944
Övr partihandel	179	959	103	1 082	168	3 109	487	5 217
<b>Agenturhandel</b>	<b>281</b>	<b>1 251</b>	<b>77</b>	<b>1 154</b>	<b>81</b>	<b>365</b>	<b>484</b>	<b>2 823</b>
<b>Detaljhandel</b>	<b>3 003</b>	<b>17 112</b>	<b>949</b>	<b>5 244</b>	<b>702</b>	<b>4 312</b>	<b>5 003</b>	<b>27 685</b>
Varuhus o stormarknader	1	62	1	112	3	286	5	460
Livsmedelsbutiker	223	3 120	157	1 772	106	906	532	5 941
Systembutiker	24	402	7	170	6	135	37	707
Tobaksaffärer	104	225	46	78	36	48	225	455
Radio- o TV-affärer	45	320	19	86	12	102	79	517
Järn-,byggvaru- o färgaffärer	60	456	32	166	27	384	124	1 025
Butiker m hushållapparater	23	96	5	12	7	29	36	140
Möbel-, el- o bosättningsaffärer	265	965	36	65	42	134	359	1 219
Bok-, pappers- o tidningsbutiker	87	525	16	66	11	41	124	644
Klädesaffärer	599	3 684	128	669	101	608	864	5 126
Sko- o väskaffärer	116	504	32	99	20	78	182	727
Apotek	59	627	29	263	20	192	114	1 123
Andra specialbutiker	256	822	47	172	32	146	349	1 184
Övr detaljhandel	1 141	5 304	394	1 514	279	1 223	1 973	8 417
<b>Hotell, restaurang m m</b>	<b>2 164</b>	<b>20 648</b>	<b>624</b>	<b>3 571</b>	<b>391</b>	<b>2 013</b>	<b>3 432</b>	<b>27 093</b>
Hotell och stugbyar, camping	175	4 926	40	347	23	310	270	5 725
Restauranger, barer	1 872	14 803	530	2 916	341	1 555	2 949	19 949
Personal matsalar, catering, centralkök	117	919	54	308	27	148	213	1 419
<b>Totalt</b>	<b>7 330</b>	<b>52 958</b>	<b>2 865</b>	<b>19 749</b>	<b>2 101</b>	<b>17 502</b>	<b>13 313</b>	<b>93 128</b>

Källa:SCB/Sweco

Anm. Inkl butiker/arbetsställen utan anställd personal. Fr o m 2004 redovisas endast de företag utan anställda som har en omsättning på minst 300 000 kr per år.

I Här ingår arbetsställen och anställda som ej kan bestämmas till ett geografiskt område.

## 9.14 Handel och service. Anställda efter butikens/arbetsställets storlek 2011

Trade and service. Employed persons by size of shop

	Anställda efter butikens/arbetsställets storlek				
	1-9	10-19	20-39	40-	Totalt
<i>Bransch</i>					
<b>Motorfordon m m, handel och service</b>	<b>1 391</b>	<b>998</b>	<b>832</b>	<b>1 418</b>	<b>4 639</b>
Motorfordon, handel	285	110	337	647	1 379
Motorfordon, service	774	402	224	199	1 599
Reservdelar m m, handel	199	109	63	572	943
Reservdelar m m, service	36	26	52	-	114
Bensinstationer	97	351	156	-	604
<b>Partihandel</b>	<b>6 846</b>	<b>4 107</b>	<b>7 218</b>	<b>12 717</b>	<b>30 888</b>
Jordbruksvaror o levande djur	122	40	-	112	274
Livsmedel, drycker, tobak	888	527	1 442	2 737	5 594
Hushållsvaror	2 588	1 284	2 060	4 694	10 626
Maskiner o utrustning	1 129	704	1 207	1 105	4 145
Avfall o skrot	50	13	25	-	88
Övr insatsvaror	1 162	887	1 067	1 828	4 944
Övr partihandel	907	652	1 417	2 241	5 217
<b>Agenturhandel</b>	<b>853</b>	<b>324</b>	<b>348</b>	<b>1 298</b>	<b>2 823</b>
<b>Detaljhandel</b>	<b>11 101</b>	<b>5 743</b>	<b>6 338</b>	<b>4 503</b>	<b>27 685</b>
Varuhus o stormarknader	-	-	-	460	460
Livsmedelsbutiker	732	1 358	2 460	1 391	5 941
Systembutiker	64	195	448	-	707
Tobaksaffärer	356	72	27	-	455
Radio- o TV-affärer	223	126	168	-	517
Järn-,byggvaru- o färgaffärer	344	142	253	286	1 025
Butiker m hushållapparater	84	28	28	-	140
Möbel-, el- o bosättningsaffärer	734	196	227	62	1 219
Bok-, pappers- o tidningsbutiker	258	229	95	62	644
Klädesaffärer	2 357	1 473	936	360	5 126
Sko- o väskaffärer	582	91	54	-	727
Apotek	451	286	299	87	1 123
Andra specialbutiker	796	304	84	-	1 184
Övr detaljhandel	4 120	1 243	1 259	1 795	8 417
<b>Hotell, restaurang m m</b>	<b>7 800</b>	<b>5 440</b>	<b>6 590</b>	<b>7 263</b>	<b>27 093</b>
Hotell och stugbyar, camping	478	582	1 019	3 646	5 725
Restauranger, barer	6 844	4 537	5 162	3 406	19 949
Personalmatsalar, catering, centralkök	478	321	409	211	1 419
<b>Totalt</b>	<b>27 991</b>	<b>16 612</b>	<b>21 326</b>	<b>27 199</b>	<b>93 128</b>

Källa:SCB/Sweco

Anm. Fr o m 2008 redovisas näringsgren enligt SNI 2007



### 9.15 Förvärsarbetande befolkning 1985-2010

*Economically active population*

	1985	1990	1995	2000	2008	2009	2010
<b>Förvärsarbetande</b>							
Män	176 367	180 312	166 892	195 775	218 610	219 154	226 900
Kvinnor	178 515	183 992	169 983	192 838	216 732	217 654	224 797
<b>Samtliga</b>	<b>354 882</b>	<b>364 304</b>	<b>336 875</b>	<b>388 613</b>	<b>435 342</b>	<b>436 808</b>	<b>451 697</b>
<b>Befolkning 16-64 år</b>							
Män	207 049	211 000	228 258	252 275	280 231	286 490	291 575
Kvinnor	217 088	217 602	231 168	251 818	278 870	285 091	290 536
<b>Samtliga</b>	<b>424 137</b>	<b>428 602</b>	<b>459 426</b>	<b>504 093</b>	<b>559 101</b>	<b>571 581</b>	<b>582 111</b>
<b>Förvärsintensitet, %</b>							
Män	85,2	85,5	73,1	77,6	78,0	78,0	77,8
Kvinnor	82,2	84,6	73,5	76,6	77,7	77,7	77,4
<b>Samtliga</b>	<b>83,7</b>	<b>85,0</b>	<b>73,3</b>	<b>77,1</b>	<b>77,9</b>	<b>76,4</b>	<b>77,6</b>

Källa: SCB/Sweco

Anm. Uppgifterna avser förvärsarbetande enligt inkomststatistiken.

### 9.16 Förvärsarbetande befolkning efter näringsgren och kön 2010

*Economically active population by industry and sex*

	Män	Kvinnor	Totalt	Fördelning, %		
				Män	Kvinnor	Totalt
<b>Näringsgren</b>						
Jordbruk, skogsbruk och fiske	357	240	597	0,2	0,1	0,1
Tillverkning och utvinning	15 439	6 697	22 136	7	3,1	5,1
Energi och miljö	1 698	800	2 498	0,8	0,4	0,6
Byggverksamhet	15 685	2 095	17 780	7,1	1	4,1
Handel	27 258	26 152	53 410	12,4	12,1	12,3
Transport	16 196	5 019	21 215	7,4	2,3	4,9
Hotell och restaurang	9 625	8 622	18 247	4,4	4	4,2
Information och kommunikation	25 595	13 446	39 041	11,7	6,2	9
Finans- och försäkringsverksamhet	11 297	10 551	21 848	5,1	4,9	5
Fastighetsverksamhet	3 876	2 915	6 791	1,8	1,3	1,6
Företagstjänster	40 360	34 737	75 097	18,4	16,1	17,2
Offentlig förvaltning	12 223	17 018	29 241	5,6	7,9	6,7
Utbildning	13 621	30 258	43 879	6,2	14	10,1
Vård och omsorg	13 366	40 647	54 013	6,1	18,8	12,4
Personliga och kulturella tjänster m.m.	11 612	15 469	27 081	5,3	7,2	6,2
Okänd bransch	1 240	1 674	2 914	0,6	0,8	0,7
<b>Samtliga</b>	<b>219 448</b>	<b>216 340</b>	<b>435 788</b>	<b>100</b>	<b>100</b>	<b>100</b>

Källa: SCB/Sweco

Anm. Från och med 2008 används en ny branschindelning (SNI 2007).

### 9.17 Förvärvsarbetande befolkning efter näringsgren och kön 2010

*Economically active population by industry and sex*

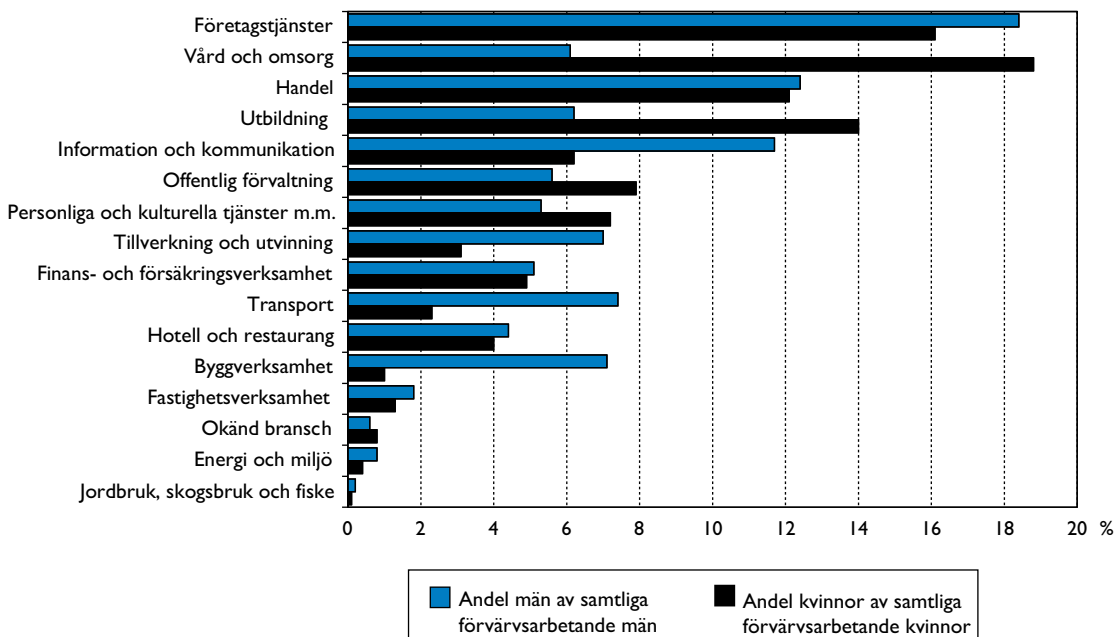

Källa: SCB/Sweco

Anm. Fr o m årgång 2004 har det gjorts några förändringar i bearbetningarna avseende sysselsättningsdata. En ny källa används för att identifiera företagare och en mindre justering av metoden för att klassificera anställda har gjorts.

### 9.18 Förvärvsarbetande utrikes födda efter näringsgren och kön 2010

*Economically active foreign-born persons by industry and sex*

Näringsgren	Män	Kvinnor	Totalt	Fördelning,%		
				Män	Kvinnor	Totalt
Jordbruk, skogsbruk och fiske	43	18	61	0,1	0	0,1
Tillverkning och utvinning	3 401	1 453	4 854	7,3	3,3	5,4
Energi och miljö	214	98	312	0,5	0,2	0,3
Byggverksamhet	3 244	392	3 636	7	0,9	4
Handel	5 243	4 234	9 477	11,3	9,7	10,5
Transport	5 589	958	6 547	12	2,2	7,3
Hotell och restaurang	4 700	2 632	7 332	10,1	6	8,1
Information och kommunikation	2 995	1 582	4 577	6,4	3,6	5,1
Finans- och försäkringsverksamhet	1 077	1 257	2 334	2,3	2,9	2,6
Fastighetsverksamhet	471	327	798	1	0,7	0,9
Företagstjänster	8 531	7 255	15 786	18,3	16,6	17,5
Offentlig förvaltning	1 251	2 245	3 496	2,7	5,1	3,9
Utbildning	3 147	6 435	9 582	6,8	14,7	10,6
Vård och omsorg	4 315	11 722	16 037	9,3	26,9	17,8
Personliga och kulturella tjänster m.m.	1 879	2 484	4 363	4	5,7	4,8
Okänd bransch	426	553	979	0,9	1,3	1,1
<b>Samtliga</b>	<b>46 526</b>	<b>43 645</b>	<b>90 171</b>	<b>100</b>	<b>100</b>	<b>100</b>

Källa: SCB/Sweco

Anm. Från och med 2008 används en ny branschindelning (SNI 2007).

## 9.19 Förvärsarbetande befolkning (16- år) efter ålder och kön 2010

*Economically active population by age and sex*

	Förvärsarbetande	Ej förvärsarbetande	Totalt	Förvärs- intensitet, %
<b>Män</b>	<b>219 448</b>	<b>121 017</b>	<b>340 465</b>	<b>64,5</b>
16-17 år	225	8 532	8 757	2,6
18-19	2 261	6 998	9 259	24,4
20-24	15 872	11 357	27 229	58,3
25-34	61 816	16 655	78 471	78,8
35-44	56 822	10 651	67 473	84,2
45-54	43 780	10 936	54 716	80,0
55-64	31 771	13 899	45 670	69,6
65-	6 901	41 989	48 890	14,1
16-64	212 547	79 028	291 575	72,9
20-64	210 061	63 498	273 559	76,8
<b>Kvinnor</b>	<b>216 340</b>	<b>145 037</b>	<b>361 377</b>	<b>59,9</b>
16-17 år	274	8 091	8 365	3,3
18-19	2 845	6 232	9 077	31,3
20-24	17 579	11 853	29 432	59,7
25-34	60 346	18 646	78 992	76,4
35-44	51 669	11 436	63 105	81,9
45-54	44 364	10 045	54 409	81,5
55-64	33 743	13 413	47 156	71,6
65-	5 520	65 321	70 841	7,8
16-64	210 820	79 716	290 536	72,6
20-64	207 701	65 393	273 094	76,1
<b>Samtliga</b>	<b>435 788</b>	<b>266 054</b>	<b>701 842</b>	<b>62,1</b>
16-17 år	499	16 623	17 122	2,9
18-19	5 106	13 230	18 336	27,8
20-24	33 451	23 210	56 661	59,0
25-34	122 162	35 301	157 463	77,6
35-44	108 491	22 087	130 578	83,1
45-54	88 144	20 981	109 125	80,8
55-64	65 514	27 312	92 826	70,6
65-	12 421	107 310	119 731	10,4
16-64	423 367	158 744	582 111	72,7
20-64	417 762	128 891	546 653	76,4

Källa: SCB/Sweco

## 9.20 Ej förvärvsarbetande befolkning (16-64 år) efter ålder, kön och aktivitet 2010

Not economically active population by age, sex and activity

Ej förvärvsarbetande									
	Arbetslösa	I arbetsmarkn.-pol. åtg.	Långtids-sjuk-skrivna	Förtids-pensionerade	Med föräldra-penning	Värn-plikt-iga	Stude-rande	Med ekonom.-bistånd	Med inkomst av kapital
<b>Män</b>	<b>6 464</b>	<b>4 915</b>	<b>1 155</b>	<b>15 011</b>	<b>733</b>	<b>252</b>	<b>24 711</b>	<b>3 558</b>	<b>4 271</b>
16-17 år	19	1,0	-	79	-	-	7 961	60	122
18-19	264	83	-	165	-	2	5 372	112	377
20-24	631	469	44	567	16	250	6 179	436	673
25-34	1 761	921	161	875	245	-	4 464	731	1 060
35-44	1 515	1 086	229	1 389	327	-	556	743	724
45-54	1 343	1 259	337	3 248	119	-	156	887	715
55-64	931	1 096	384	8 688	26	-	23	589	600
20-64	6 181	4 831	1 155	14 767	733	250	11 378	3 386	3 772
<b>Kvinnor</b>	<b>6 594</b>	<b>4 689</b>	<b>1 752</b>	<b>15 416</b>	<b>4 766</b>	<b>15</b>	<b>25 636</b>	<b>3 134</b>	<b>3 939</b>
16-17 år	9	-	-	93	3	-	7 533	51	115
18-19	203	50	2	130	58	-	4 709	110	373
20-24	611	367	103	473	582	13	6 706	320	609
25-34	2 019	888	439	812	2 633	2	5 181	573	968
35-44	1 849	1 175	410	1 353	1 410	-	1 100	710	582
45-54	1 202	1 294	403	3 427	80	-	380	810	615
55-64	701	915	395	9 128	-	-	27	560	677
20-64	6 382	4 639	1 750	15 193	4 705	15	13 394	2 973	3 451
<b>Samtliga</b>	<b>13 058</b>	<b>9 604</b>	<b>2 907</b>	<b>30 427</b>	<b>5 499</b>	<b>267</b>	<b>50 347</b>	<b>6 692</b>	<b>8 210</b>
16-17 år	28	1,0	-	172	3	-	15 494	111	237
18-19	467	133	2	295	58	2	10 081	222	750
20-24	1 242	836	147	1 040	598	263	12 885	756	1 282
25-34	3 780	1 809	600	1 687	2 878	2	9 645	1 304	2 028
35-44	3 364	2 261	639	2 742	1 737	-	1 656	1 453	1 306
45-54	2 545	2 553	740	6 675	199	-	536	1 697	1 330
55-64	1 632	2 011	779	17 816	26	-	50	1 149	1 277
20-64	12 563	9 470	2 905	29 960	5 438	265	24 772	6 359	7 223

Källa: SCB/Sweco

Anm. För att undvika dubbelredovisning finns varje person redovisad i endast en aktivitetsgrupp. För personer som uppfyller kriterierna för att ingå i mer än en grupp bestäms grupptillhörigheten i prioriteringsordning från vänster till höger i tabellens överspalt.

I Pensionerade och personer med sjuk- eller aktivitetsersättning.

% av befolkningen 16-64 år												
Övriga	Totalt	Arbetslösa	Arbetsmarkn.-pol. åtg.	Långtids-sjuk-skrivna	Förtids-pensionerade <sup>1</sup>	Med föräldrapenning	Värnpliktiga	Studerande ekonom.	Med ekonom. bistånd	Med inkomst av kapital	Övriga	Totalt
<b>17 958</b>	<b>79 028</b>	<b>2,2</b>	<b>1,7</b>	<b>0,4</b>	<b>5,1</b>	<b>0,3</b>	<b>0,1</b>	<b>8,5</b>	<b>1,2</b>	<b>1,5</b>	<b>6,2</b>	<b>27,1</b>
290	8 532	0,2	0,0	-	0,9	-	-	90,9	0,7	1,4	3,3	97,4
623	6 998	2,9	0,9	-	1,8	-	0,0	58,0	1,2	4,1	6,7	75,6
2 092	11 357	2,3	1,7	0,2	2,1	0,1	0,9	22,7	1,6	2,5	7,7	41,7
6 437	16 655	2,2	1,2	0,2	1,1	0,3	-	5,7	0,9	1,4	8,2	21,2
4 082	10 651	2,2	1,6	0,3	2,1	0,5	-	0,8	1,1	1,1	6,0	15,8
2 872	10 936	2,5	2,3	0,6	5,9	0,2	-	0,3	1,6	1,3	5,2	20,0
1 562	13 899	2,0	2,4	0,8	19,0	0,1	-	0,1	1,3	1,3	3,4	30,4
17 045	63 498	2,3	1,8	0,4	5,4	0,3	0,1	4,2	1,2	1,4	6,2	23,2
<b>13 775</b>	<b>79 716</b>	<b>2,3</b>	<b>1,6</b>	<b>0,6</b>	<b>5,3</b>	<b>1,6</b>	<b>0,0</b>	<b>8,8</b>	<b>1,1</b>	<b>1,4</b>	<b>4,7</b>	<b>27,4</b>
287	8 091	0,1	-	-	1,1	0,0	-	90,1	0,6	1,4	3,4	96,7
597	6 232	2,2	0,6	0,0	1,4	0,6	-	51,9	1,2	4,1	6,6	68,7
2 069	11 853	2,1	1,2	0,3	1,6	2,0	0,0	22,8	1,1	2,1	7,0	40,3
5 131	18 646	2,6	1,1	0,6	1,0	3,3	0,0	6,6	0,7	1,2	6,5	23,6
2 847	11 436	2,9	1,9	0,6	2,1	2,2	-	1,7	1,1	0,9	4,5	18,1
1 834	10 045	2,2	2,4	0,7	6,3	0,1	-	0,7	1,5	1,1	3,4	18,5
1 010	13 413	1,5	1,9	0,8	19,4	0,0	-	0,1	1,2	1,4	2,1	28,4
12 891	65 393	2,3	1,7	0,6	5,6	1,7	0,0	4,9	1,1	1,3	4,7	23,9
<b>31 733</b>	<b>158 744</b>	<b>2,2</b>	<b>1,6</b>	<b>0,5</b>	<b>5,2</b>	<b>0,9</b>	<b>0,0</b>	<b>8,6</b>	<b>1,1</b>	<b>1,4</b>	<b>5,5</b>	<b>27,3</b>
577	16 623	0,2	0,0	0,0	1,0	0,0	-	90,5	0,6	1,4	3,4	97,1
1 220	13 230	2,5	0,7	0,0	1,6	0,3	0,0	55,0	1,2	4,1	6,7	72,2
4 161	23 210	2,2	1,5	0,3	1,8	1,1	0,5	22,7	1,3	2,3	7,3	41,0
11 568	35 301	2,4	1,1	0,4	1,1	1,8	0,0	6,1	0,8	1,3	7,3	22,4
6 929	22 087	2,6	1,7	0,5	2,1	1,3	-	1,3	1,1	1,0	5,3	16,9
4 706	20 981	2,3	2,3	0,7	6,1	0,2	-	0,5	1,6	1,2	4,3	19,2
2 572	27 312	1,8	2,2	0,8	19,2	0,0	-	0,1	1,2	1,4	2,8	29,4
29 936	128 891	2,3	1,7	0,5	5,5	1,0	0,0	4,5	1,2	1,3	5,5	23,6

## 9.21 Förvärvsarbetande (1- tim) befolkning efter näringsgren församlingsvis 2010

Economically active population by industry and parish

	Näringsgren							
	Jordbruk, skogsbruk och fiske	Tillverk- ning och utvinning	Energi och miljö	Bygg- verk- samhet	Handel	Transport	Hotell och restaurang	Information och komm- unikation
<b>Inre staden</b>	<b>304</b>	<b>8 059</b>	<b>837</b>	<b>4 332</b>	<b>20 899</b>	<b>6 127</b>	<b>6 523</b>	<b>20 226</b>
<b>Gamla stan-Cityomr.</b>	<b>4</b>	<b>140</b>	<b>9</b>	<b>70</b>	<b>300</b>	<b>80</b>	<b>144</b>	<b>281</b>
Domkyrkoförs.	4	140	9	70	300	80	144	281
<b>Kungsholmsområdet</b>	<b>51</b>	<b>2 048</b>	<b>202</b>	<b>886</b>	<b>4 627</b>	<b>1 367</b>	<b>1 315</b>	<b>4 283</b>
Essinge	12	314	32	162	796	233	244	594
Kungsholm	20	575	44	246	1 233	386	325	1 297
S:t Göran	19	1 159	126	478	2 598	748	746	2 392
<b>Södermalmsområdet</b>	<b>78</b>	<b>2 845</b>	<b>289</b>	<b>1 961</b>	<b>7 488</b>	<b>2 560</b>	<b>2 645</b>	<b>7 886</b>
Högalid	16	708	83	505	1 847	685	687	1 922
Katarina	27	750	67	599	2 130	760	845	2 274
Maria	15	437	50	284	1 086	432	415	1 230
Sofia	20	950	89	573	2 425	683	698	2 460
<b>Vasastadsområdet</b>	<b>54</b>	<b>1 679</b>	<b>194</b>	<b>797</b>	<b>4 376</b>	<b>1 165</b>	<b>1 284</b>	<b>4 344</b>
Adolf Fredrik	7	184	24	113	574	161	188	532
Gustav Vasa	11	366	35	185	1 003	266	308	1 014
Johannes	11	302	34	156	801	176	240	740
Matteus	25	827	101	343	1 998	562	548	2 058
<b>Östermalmsområdet</b>	<b>117</b>	<b>1 347</b>	<b>143</b>	<b>618</b>	<b>4 108</b>	<b>955</b>	<b>1 135</b>	<b>3 432</b>
Engelbrekt	51	416	55	187	1 191	288	343	1 106
Hedvig Eleonora	21	218	21	92	782	153	205	552
Oscar	45	713	67	339	2 135	514	587	1 774
<b>Yttre staden</b>	<b>293</b>	<b>14 077</b>	<b>1 661</b>	<b>13 448</b>	<b>32 511</b>	<b>15 088</b>	<b>11 724</b>	<b>18 815</b>
<b>Söderort</b>	<b>162</b>	<b>8 568</b>	<b>843</b>	<b>9 007</b>	<b>20 117</b>	<b>8 969</b>	<b>7 428</b>	<b>12 088</b>
Brännkyrka	20	1 602	141	1 394	3 053	1 249	868	1 638
Enskede	20	1 057	121	1 055	2 714	985	869	2 020
Farsta	25	1 107	149	1 588	3 123	1 476	1 097	1 444
Hägersten	44	1 977	164	1 572	4 263	1 494	1 328	3 407
Skarpnäck	23	940	132	1 108	2 531	1 199	973	1 812
Skärholmen	11	668	29	711	1 575	1 122	1 048	472
Vantör	19	1 217	107	1 579	2 858	1 444	1 245	1 295
<b>Västerort</b>	<b>131</b>	<b>5 509</b>	<b>818</b>	<b>4 441</b>	<b>12 394</b>	<b>6 119</b>	<b>4 296</b>	<b>6 727</b>
Bromma	26	1 091	199	940	2 761	996	686	1 802
Hässelby	22	953	186	940	2 120	1 111	601	893
Spånga-Kista	34	1 840	177	1 330	3 791	2 627	2 064	1 700
Vällingby	17	823	158	751	2 011	897	567	874
Västerled	32	802	98	480	1 711	488	378	1 458
<b>Hela staden</b>	<b>597</b>	<b>22 136</b>	<b>2 498</b>	<b>17 780</b>	<b>53 410</b>	<b>21 215</b>	<b>18 247</b>	<b>39 041</b>

Källa: SCB/Sweco

Anm. Från och med 2008 används en ny branschindelning (SNI 2007).

Finans- och för- säkring- verksam- het	Fastig- hets- verksam- het	Företags- tjänster	Offentlig förvalt- ning	Utbild- ning	Vård och omsorg	Personliga och kulturella tjänster	Okänd bransch	Samtliga	Män	Kvinnor
<b>12 254</b>	<b>3 348</b>	<b>35 392</b>	<b>13 524</b>	<b>16 314</b>	<b>18 184</b>	<b>13 039</b>	<b>1 125</b>	<b>180 487</b>	<b>89 797</b>	<b>90 690</b>
168	54	531	210	251	301	224	34	2 801	1 482	1 319
168	54	531	210	251	301	224	34	2 801	1 482	1 319
<b>2 710</b>	<b>651</b>	<b>7 467</b>	<b>2 900</b>	<b>3 001</b>	<b>3 536</b>	<b>2 354</b>	<b>199</b>	<b>37 597</b>	<b>18 592</b>	<b>19 005</b>
360	87	1 115	381	460	508	360	41	5 699	2 741	2 958
915	226	2 365	907	877	1 049	730	72	11 267	5 590	5 677
1 435	338	3 987	1 612	1 664	1 979	1 264	86	20 631	10 261	10 370
<b>3 259</b>	<b>1 059</b>	<b>12 012</b>	<b>5 370</b>	<b>7 060</b>	<b>7 921</b>	<b>5 846</b>	<b>384</b>	<b>68 663</b>	<b>33 804</b>	<b>34 859</b>
696	248	3 060	1 380	1 898	2 098	1 539	102	17 474	8 536	8 938
865	313	3 499	1 382	1 959	2 262	1 767	133	19 632	9 851	9 781
476	170	1 844	900	1 176	1 355	1 018	66	10 954	5 314	5 640
1 222	328	3 609	1 708	2 027	2 206	1 522	83	20 603	10 103	10 500
<b>2 845</b>	<b>698</b>	<b>7 736</b>	<b>2 494</b>	<b>3 068</b>	<b>3 416</b>	<b>2 420</b>	<b>210</b>	<b>36 780</b>	<b>18 470</b>	<b>18 310</b>
372	118	1 003	346	384	418	370	36	4 830	2 529	2 301
639	165	1 667	569	695	830	560	60	8 373	4 183	4 190
532	125	1 423	447	585	571	411	40	6 594	3 362	3 232
1 302	290	3 643	1 132	1 404	1 597	1 079	74	16 983	8 396	8 587
<b>3 272</b>	<b>886</b>	<b>7 646</b>	<b>2 550</b>	<b>2 934</b>	<b>3 010</b>	<b>2 195</b>	<b>298</b>	<b>34 646</b>	<b>17 449</b>	<b>17 197</b>
871	226	2 268	637	1 194	958	632	82	10 505	5 494	5 011
647	181	1 344	325	334	496	377	68	5 816	2 920	2 896
1 754	479	4 034	1 588	1 406	1 556	1 186	148	18 325	9 035	9 290
<b>9 594</b>	<b>3 443</b>	<b>39 705</b>	<b>15 717</b>	<b>27 565</b>	<b>35 829</b>	<b>14 042</b>	<b>1 789</b>	<b>255 301</b>	<b>129 651</b>	<b>125 650</b>
<b>5 665</b>	<b>2 097</b>	<b>23 919</b>	<b>10 301</b>	<b>17 511</b>	<b>22 882</b>	<b>9 572</b>	<b>1 033</b>	<b>160 162</b>	<b>80 456</b>	<b>79 706</b>
912	290	3 042	1 328	2 263	3 019	1 082	141	22 042	10 999	11 043
852	284	3 249	1 606	2 367	2 767	1 417	116	21 499	10 674	10 825
814	355	3 383	1 398	2 706	3 671	1 317	180	23 833	11 974	11 859
1 467	441	5 465	2 649	3 812	4 214	2 371	184	34 852	17 362	17 490
798	307	3 478	1 692	2 901	3 480	1 686	158	23 218	11 351	11 867
200	134	1 968	487	1 281	2 453	577	123	12 859	6 731	6 128
622	286	3 334	1 141	2 181	3 278	1 122	131	21 859	11 365	10 494
<b>3 929</b>	<b>1 346</b>	<b>15 786</b>	<b>5 416</b>	<b>10 054</b>	<b>12 947</b>	<b>4 470</b>	<b>756</b>	<b>95 139</b>	<b>49 195</b>	<b>45 944</b>
1 057	313	3 188	1 321	2 178	2 405	1 044	122	20 129	10 091	10 038
481	227	2 198	754	1 656	2 253	669	107	15 171	7 834	7 337
798	334	5 585	1 572	3 246	4 766	1 321	320	31 505	17 134	14 371
524	210	2 064	822	1 689	2 035	675	117	14 234	7 223	7 011
1 069	262	2 751	947	1 285	1 488	761	90	14 100	6 913	7 187
<b>21 848</b>	<b>6 791</b>	<b>75 097</b>	<b>29 241</b>	<b>43 879</b>	<b>54 013</b>	<b>27 081</b>	<b>2 914</b>	<b>435 788</b>	<b>219 448</b>	<b>216 340</b>

9.22 Förvärsarbetande dagbefolkning<sup>1</sup> efter näringsgren och kön 2010

Economically active population by industry and sex

Näringsgren	Män	Kvinnor	Totalt	Fördelning, %		
				Män	Kvinnor	Totalt
<b>Jordbruk, skogsbruk och fiske</b>	<b>351</b>	<b>245</b>	<b>596</b>	<b>0,1</b>	<b>0,1</b>	<b>0,1</b>
<b>Tillverkning och utvinning</b>	<b>20 245</b>	<b>8 284</b>	<b>28 529</b>	<b>6,6</b>	<b>2,9</b>	<b>4,8</b>
Utvinningsindustri	61	25	86	0,0	0,0	0,0
Livsmedelsindustri	2 252	1 456	3 708	0,7	0,5	0,6
Textil- och beklädnadsindustri	160	248	408	0,1	0,1	0,1
Trävaruindustri	345	50	395	0,1	0,0	0,1
Massa- och pappersindustri	160	118	278	0,1	0,0	0,0
Grafisk industri	1 712	700	2 412	0,6	0,2	0,4
Petroleumraffinaderier m.m.	217	176	393	0,1	0,1	0,1
Kemisk industri	348	235	583	0,1	0,1	0,1
Läkemedelsindustri	491	486	977	0,2	0,2	0,2
Gummi- och plastvaruindustri	114	57	171	0,0	0,0	0,0
Jord- och stenvaruindustri	263	113	376	0,1	0,0	0,1
Stål- och metallverk	144	87	231	0,0	0,0	0,0
Metallindustri	1 120	242	1 362	0,4	0,1	0,2
Maskinindustri	10 596	3 556	14 152	3,5	1,2	2,4
Transportmedelsindustri	230	93	323	0,1	0,0	0,1
Övrig industri	692	471	1 163	0,2	0,2	0,2
Reparationsverkstäder	1 340	171	1 511	0,4	0,1	0,3
<b>Energi och miljö</b>	<b>2 730</b>	<b>1 200</b>	<b>3 930</b>	<b>0,9</b>	<b>0,4</b>	<b>0,7</b>
El-, gas - och värmeverk	1 709	1 005	2 714	0,6	0,4	0,5
Vatten- och reningsverk	278	104	382	0,1	0,0	0,1
Avfallshantering och återvinning m.m.	743	91	834	0,2	0,0	0,1
<b>Byggverksamhet</b>	<b>21 108</b>	<b>2 251</b>	<b>23 359</b>	<b>6,9</b>	<b>0,8</b>	<b>4,0</b>
<b>Handel</b>	<b>35 902</b>	<b>34 807</b>	<b>70 709</b>	<b>11,8</b>	<b>12,2</b>	<b>12,0</b>
Handel med motorfordon	3 419	548	3 967	1,1	0,2	0,7
Parti- och provisionshandel	19 266	12 731	31 997	6,3	4,5	5,4
Detaljhandel	13 217	21 528	34 745	4,3	7,6	5,9
<b>Transport</b>	<b>18 943</b>	<b>6 059</b>	<b>25 002</b>	<b>6,2</b>	<b>2,1</b>	<b>4,2</b>
Transport- och magasinering	15 838	4 831	20 669	5,2	1,7	3,5
Post- och kurirföretag	3 105	1 228	4 333	1,0	0,4	0,7
<b>Hotell och restauranger</b>	<b>14 195</b>	<b>12 804</b>	<b>26 999</b>	<b>4,7</b>	<b>4,5</b>	<b>4,6</b>
<b>Information och kommunikation</b>	<b>41 503</b>	<b>20 669</b>	<b>62 172</b>	<b>13,6</b>	<b>7,3</b>	<b>10,5</b>
Förlag, film-, radio- och TV-bolag m.m.	12 506	9 524	22 030	4,1	3,3	3,7
Telekommunikationsbolag	5 058	2 928	7 986	1,7	1,0	1,4
Programvaruproducenter och datakonsulter m.m.	23 939	8 217	32 156	7,9	2,9	5,5

forts.



9.22 Förvärsarbetande dagbefolkning<sup>1</sup> efter näringsgren och kön 2010

Economically active population by industry and sex

	Män	Kvinnor	Totalt	Fördelning, %		
				Män	Kvinnor	Totalt
<b>Kreditinstitut och försäkringsbolag</b>	<b>20 775</b>	<b>20 263</b>	<b>41 038</b>	<b>6,8</b>	<b>7,1</b>	<b>7,0</b>
Banker och andra kreditinstitut	12 126	11 835	23 961	4,0	4,2	4,1
Försäkringsbolag o.d.	4 007	4 943	8 950	1,3	1,7	1,5
Serviceföretag till bank och försäkring	4 642	3 485	8 127	1,5	1,2	1,4
<b>Fastighetsverksamhet</b>	<b>5 840</b>	<b>4 328</b>	<b>10 168</b>	<b>1,9</b>	<b>1,5</b>	<b>1,7</b>
<b>Företagstjänster</b>	<b>59 883</b>	<b>52 487</b>	<b>112 370</b>	<b>19,6</b>	<b>18,4</b>	<b>19,1</b>
Juridiska och ekonomiska konsulter	5 545	7 073	12 618	1,8	2,5	2,1
Företagskonsulter	10 052	8 365	18 417	3,3	2,9	3,1
Tekniska konsulter	9 708	4 588	14 296	3,2	1,6	2,4
Forskning och utveckling	2 373	1 616	3 989	0,8	0,6	0,7
Reklambyråer o.d.	5 704	5 226	10 930	1,9	1,8	1,9
Andra företagstjänster	3 838	4 017	7 855	1,3	1,4	1,3
Uthyrning och leasing	1 102	591	1 693	0,4	0,2	0,3
Arbetsförmedling och bemanning	7 527	8 813	16 340	2,5	3,1	2,8
Resebyråer, bevakningstjänst, fastighetsservice o.d.	14 034	12 198	26 232	4,6	4,3	4,4
<b>Utbildning</b>	<b>14 673</b>	<b>32 496</b>	<b>47 169</b>	<b>4,8</b>	<b>11,4</b>	<b>8,0</b>
<b>Vård och omsorg</b>	<b>12 257</b>	<b>41 911</b>	<b>54 168</b>	<b>4,0</b>	<b>14,7</b>	<b>9,2</b>
Hälso- och sjukvård	5 616	20 712	26 328	1,8	7,3	4,5
Vårdhem och bostäder med omsorg	2 758	9 692	12 450	0,9	3,4	2,1
Öppna sociala insatser	3 883	11 507	15 390	1,3	4,0	2,6
<b>Personliga och kulturella tjänster</b>	<b>15 810</b>	<b>21 046</b>	<b>36 856</b>	<b>5,2</b>	<b>7,4</b>	<b>6,2</b>
Kultur, nöje och fritid	7 987	8 005	15 992	2,6	2,8	2,7
Personliga tjänster och annan service	7 823	13 041	20 864	2,6	4,6	3,5
<b>Offentlig förvaltning m m</b>	<b>19 214</b>	<b>24 250</b>	<b>43 464</b>	<b>6,3</b>	<b>8,5</b>	<b>7,4</b>
<b>Ej specificerad verksamhet</b>	<b>1 320</b>	<b>1 947</b>	<b>3 267</b>	<b>0,4</b>	<b>0,7</b>	<b>0,6</b>
<b>Samtliga</b>	<b>304 749</b>	<b>285 047</b>	<b>589 796</b>	<b>100,0</b>	<b>100,0</b>	<b>100,0</b>

Källa: SCB/Sweco

Anm. Från och med 2008 används ny branschindelning (SNI 2007).

1 Med arbetsplats i Stockholm.

## 9.23 Förvärvsarbetande (1-tim) dagbefolkning efter näringsgren församlingsvis 2010

Economically active daytime population by industry and parish

	Näringsgren								
	Jordbruk, skogs- bruk och fiske	Till- verkning och utvinning	Energi och miljö	Bygg- verk- samhet	Handel	Transport	Hotell och restau- rang	Informa- tion och komm- unikation	Finans och försä- krings- verk- samhet
<b>Inre staden</b>	<b>404</b>	<b>7 107</b>	<b>1 818</b>	<b>6 290</b>	<b>35 532</b>	<b>10 344</b>	<b>21 320</b>	<b>43 573</b>	<b>37 872</b>
<b>Gamla stan-Cityområdet</b>	<b>51</b>	<b>1 276</b>	<b>87</b>	<b>213</b>	<b>10 645</b>	<b>3 776</b>	<b>7 279</b>	<b>10 299</b>	<b>19 653</b>
Domkyrkoförs.	51	1 276	87	213	10 645	3 776	7 279	10 299	19 653
<b>Kungsholmsområdet</b>	<b>96</b>	<b>2 773</b>	<b>5</b>	<b>2 034</b>	<b>3 708</b>	<b>1 815</b>	<b>2 014</b>	<b>6 123</b>	<b>4 017</b>
Essinge	18	27	0	273	135	81	100	562	1 635
Kungsholm	21	128	2	746	630	95	766	1 228	1 021
S:t Göran	57	2 618	3	1 015	2 943	1 639	1 148	4 333	1 361
<b>Södermalmsområdet</b>	<b>44</b>	<b>1 353</b>	<b>90</b>	<b>2 047</b>	<b>8 848</b>	<b>1 978</b>	<b>4 604</b>	<b>6 845</b>	<b>3 716</b>
Högalid	16	533	0	378	1 857	326	676	1 712	463
Katarina	13	287	0	327	3 634	403	2 197	3 260	814
Maria	5	98	8	526	1 262	358	1 172	749	540
Sofia	10	435	82	816	2 095	891	559	1 124	1 899
<b>Vasastadsområdet</b>	<b>93</b>	<b>822</b>	<b>336</b>	<b>1 111</b>	<b>5 559</b>	<b>997</b>	<b>3 873</b>	<b>8 792</b>	<b>4 919</b>
Adolf Fredrik	68	213	4	240	1 431	321	1 183	3 251	1 397
Gustav Vasa	5	115	231	218	865	144	703	822	223
Johannes	7	240	1	230	1 276	155	973	1 387	2 374
Matteus	13	254	100	423	1 987	377	1 014	3 332	925
<b>Östermalmsområdet</b>	<b>120</b>	<b>883</b>	<b>1 300</b>	<b>885</b>	<b>6 772</b>	<b>1 778</b>	<b>3 550</b>	<b>11 514</b>	<b>5 567</b>
Engelbrekt	29	243	1 269	340	1 927	514	1 281	4 207	2 189
Hedvig Eleonora	40	262	26	101	2 031	341	1 364	1 378	1 212
Oscar	51	378	5	444	2 814	923	905	5 929	2 166
<b>Yttre staden</b>	<b>161</b>	<b>21 131</b>	<b>2 090</b>	<b>15 557</b>	<b>33 954</b>	<b>13 616</b>	<b>5 366</b>	<b>17 679</b>	<b>2 512</b>
<b>Söderort</b>	<b>85</b>	<b>7 966</b>	<b>865</b>	<b>11 035</b>	<b>18 820</b>	<b>8 512</b>	<b>3 020</b>	<b>6 748</b>	<b>1 518</b>
Brännkyrka	32	959	192	926	2 563	621	714	569	64
Enskede	3	1 336	162	1 586	3 464	1 799	679	992	410
Farsta	15	296	1	961	2 759	531	370	2 574	164
Hägersten	15	3 952	179	4 577	5 827	3 583	689	2 187	740
Skarpnäck	6	754	8	923	978	506	124	254	25
Skärholmen	4	140	25	550	2 143	521	239	70	89
Vantör	10	529	298	1 512	1 086	951	205	102	26
<b>Västerort</b>	<b>76</b>	<b>13 165</b>	<b>1 225</b>	<b>4 522</b>	<b>15 134</b>	<b>5 104</b>	<b>2 346</b>	<b>10 931</b>	<b>994</b>
Bromma	18	1 430	60	1 645	3 553	1 532	442	1 072	171
Hässelby	11	58	49	329	390	198	122	82	13
Spånga-Kista	20	10 813	122	1 557	8 006	2 326	1 275	8 485	266
Vällingby	4	706	950	460	1 584	259	190	80	99
Västerled	23	158	44	531	1 601	789	317	1 212	445
<b>Samtliga församlingar</b>	<b>565</b>	<b>28 238</b>	<b>3 908</b>	<b>21 847</b>	<b>69 486</b>	<b>23 960</b>	<b>26 686</b>	<b>61 252</b>	<b>40 384</b>
Växlande, ospecificerad <sup>1</sup>	31	291	22	1 512	1 223	1 042	313	920	654
<b>Hela staden</b>	<b>596</b>	<b>28 529</b>	<b>3 930</b>	<b>23 359</b>	<b>70 709</b>	<b>25 002</b>	<b>26 999</b>	<b>62 172</b>	<b>41 038</b>

Källa: SCB/Sweco

Anm. Från och med 2008 används ny branschindelning (SNI 2007).

<sup>1</sup> Personer med arbetsplats som ej kan bestämmas till ett geografiskt område.

Fastighetsverksamhet	Företagstjänster	Utbildning	Vård och omsorg	Personliga och kulturella tjänster	Offentlig förvaltning	Ej spec. verksamhet	Samtliga	Män	Kvinnor
<b>7 011</b>	<b>79 991</b>	<b>23 640</b>	<b>29 920</b>	<b>27 398</b>	<b>37 327</b>	<b>747</b>	<b>370 294</b>	<b>180 187</b>	<b>190 107</b>
<b>1 804</b>	<b>19 430</b>	<b>803</b>	<b>1 727</b>	<b>6 502</b>	<b>10 340</b>	<b>46</b>	<b>93 931</b>	<b>44 749</b>	<b>49 182</b>
1 804	19 430	803	1 727	6 502	10 340	46	93 931	44 749	49 182
<b>948</b>	<b>14 760</b>	<b>2 693</b>	<b>7 226</b>	<b>3 687</b>	<b>10 392</b>	<b>166</b>	<b>62 457</b>	<b>30 668</b>	<b>31 789</b>
45	591	180	97	454	188	23	4 409	2 464	1 945
633	2 180	811	1 681	821	8 441	44	19 248	8 968	10 280
270	11 989	1 702	5 448	2 412	1 763	99	38 800	19 236	19 564
<b>1 564</b>	<b>13 443</b>	<b>5 891</b>	<b>12 494</b>	<b>5 997</b>	<b>4 055</b>	<b>219</b>	<b>73 188</b>	<b>33 820</b>	<b>39 368</b>
725	3 612	928	6 569	1 660	611	70	20 136	8 432	11 704
179	4 221	1 826	2 317	2 216	2 506	80	24 280	11 390	12 890
374	2 786	1 090	1 719	1 021	934	41	12 683	5 511	7 172
286	2 824	2 047	1 889	1 100	4	28	16 089	8 487	7 602
<b>1 326</b>	<b>15 166</b>	<b>3 693</b>	<b>4 280</b>	<b>4 810</b>	<b>2 796</b>	<b>112</b>	<b>58 685</b>	<b>28 922</b>	<b>29 763</b>
249	4 122	910	795	1 738	778	16	16 716	8 146	8 570
176	2 901	960	2 281	1 340	153	32	11 169	4 860	6 309
239	4 088	872	487	1 004	663	23	14 019	7 112	6 907
662	4 055	951	717	728	1 202	41	16 781	8 804	7 977
<b>1 369</b>	<b>17 192</b>	<b>10 560</b>	<b>4 193</b>	<b>6 402</b>	<b>9 744</b>	<b>204</b>	<b>82 033</b>	<b>42 028</b>	<b>40 005</b>
418	8 311	8 415	1 060	1 446	1 038	59	32 746	16 553	16 193
544	3 930	642	861	1 949	822	47	15 550	7 429	8 121
407	4 951	1 503	2 272	3 007	7 884	98	33 737	18 046	15 691
<b>2 602</b>	<b>28 535</b>	<b>22 653</b>	<b>22 084</b>	<b>8 275</b>	<b>5 777</b>	<b>679</b>	<b>202 671</b>	<b>115 204</b>	<b>87 467</b>
<b>1 554</b>	<b>16 972</b>	<b>12 586</b>	<b>14 593</b>	<b>5 071</b>	<b>3 132</b>	<b>371</b>	<b>112 848</b>	<b>62 789</b>	<b>50 059</b>
144	1 490	1 657	2 274	521	62	73	12 861	6 910	5 951
378	4 934	1 774	2 479	1 359	1 015	45	22 415	12 507	9 908
86	1 285	1 693	2 396	682	607	57	14 477	7 008	7 469
402	6 093	3 146	1 836	1 274	1 008	57	35 565	21 881	13 684
293	1 489	1 678	1 787	489	221	41	9 576	5 236	4 340
103	718	1 110	1 976	331	205	44	8 268	3 892	4 376
148	963	1 528	1 845	415	14	54	9 686	5 355	4 331
<b>1 048</b>	<b>11 563</b>	<b>10 067</b>	<b>7 491</b>	<b>3 204</b>	<b>2 645</b>	<b>308</b>	<b>89 823</b>	<b>52 415</b>	<b>37 408</b>
114	2 275	1 699	1 705	1 089	41	53	16 899	10 240	6 659
49	405	1 198	1 003	245	297	47	4 496	1 889	2 607
305	5 841	4 475	2 297	919	966	108	47 781	29 972	17 809
309	1 176	1 212	1 267	416	903	46	9 661	4 983	4 678
271	1 866	1 483	1 219	535	438	54	10 986	5 331	5 655
<b>9 613</b>	<b>108 526</b>	<b>46 293</b>	<b>52 004</b>	<b>35 673</b>	<b>43 104</b>	<b>1 426</b>	<b>572 965</b>	<b>295 391</b>	<b>277 574</b>
555	3 844	876	2 164	1 183	360	1 841	16 831	9 358	7 473
<b>10 168</b>	<b>112 370</b>	<b>47 169</b>	<b>54 168</b>	<b>36 856</b>	<b>43 464</b>	<b>3 267</b>	<b>589 796</b>	<b>304 749</b>	<b>285 047</b>

## 9.24 Förvärsarbetande befolkning (natt- och dagbefolkning) efter bostadsort, arbetsplats och näringsgren 2010

*Economically active population by place of living, place of work and industry*

	Nattbefolkning				Dagbefolkning			Dagbe- folkning i % av nattbe- folkning
	Arbetar i Stock- holm	Ut- pend- lare	I utlandet eller på havet	Samt- liga	Bor i Stock- holm	In- pend- lare	Samt- liga	
<i>Näringsgren</i>								
Jord-, skogsbruk och fiske	358	239	-	597	358	238	596	99,8
Tillverkning och utvinning	12 446	9 686	4	22 136	12 446	16 083	28 529	128,9
Energi och miljö	1 697	801	-	2 498	1 697	2 233	3 930	157,3
Byggsverksamhet	10 990	6 790	-	17 780	10 990	12 369	23 359	131,4
Handel	35 106	18 292	12	53 410	35 106	35 603	70 709	132,4
Transport	13 649	7 071	495	21 215	13 649	11 353	25 002	117,9
Hotell och restaurang	14 595	3 651	1	18 247	14 595	12 404	26 999	148,0
Information och kommunikation	32 802	6 237	2	39 041	32 802	29 370	62 172	159,2
Finans- och försäkringsverksamhet	19 351	2 491	6	21 848	19 351	21 687	41 038	187,8
Fastighetsverksamhet	5 534	1 257	-	6 791	5 534	4 634	10 168	149,7
Företagstjänster	62 857	12 198	42	75 097	62 857	49 513	112 370	149,6
Utbildning	31 093	12 781	5	43 879	31 093	16 076	47 169	107,5
Vård och omsorg	34 978	19 022	13	54 013	34 978	19 190	54 168	100,3
Personliga och kulturella tjänster m.m.	22 670	4 360	51	27 081	22 670	14 186	36 856	136,1
Offentlig förvaltning	21 081	7 516	644	29 241	21 081	22 383	43 464	148,6
Ej specificerad verksamhet	2 637	272	5	2 914	2 637	630	3 267	112,1
<b>Samtliga</b>	<b>321 844</b>	<b>112 664</b>	<b>1 280</b>	<b>435 788</b>	<b>321 844</b>	<b>267 952</b>	<b>589 796</b>	<b>135,3</b>
Män	158 918	59 845	685	219 448	158 918	145 831	304 749	138,9
Kvinnor	162 926	52 819	595	216 340	162 926	122 121	285 047	131,8
<i>Fördelning, %</i>								
<i>Näringsgren</i>								
Jord-, skogsbruk och fiske	60,0	40,0	0,0	100	60,1	39,9	100	
Tillverkning och utvinning	56,2	43,8	0,0	100	43,6	56,4	100	
Energi och miljö	67,9	32,1	0,0	100	43,2	56,8	100	
Byggsverksamhet	61,8	38,2	0,0	100	47,0	53,0	100	
Handel	65,7	34,2	0,0	100	49,6	50,4	100	
Transport	64,3	33,3	2,3	100	54,6	45,4	100	
Hotell och restaurang	80,0	20,0	0,0	100	54,1	45,9	100	
Information och kommunikation	84,0	16,0	0,0	100	52,8	47,2	100	
Finans- och försäkringsverksamhet	88,6	11,4	0,0	100	47,2	52,8	100	
Fastighetsverksamhet	81,5	18,5	0,0	100	54,4	45,6	100	
Företagstjänster	83,7	16,2	0,1	100	55,9	44,1	100	
Utbildning	70,9	29,1	0,0	100	65,9	34,1	100	
Vård och omsorg	64,8	35,2	0,0	100	64,6	35,4	100	
Personliga och kulturella tjänster m.m.	83,7	16,1	0,2	100	61,5	38,5	100	
Offentlig förvaltning	72,1	25,7	2,2	100	48,5	51,5	100	
Ej specificerad verksamhet	90,5	9,3	0,2	100	80,7	19,3	100	
<b>Samtliga</b>	<b>73,9</b>	<b>25,9</b>	<b>0,3</b>	<b>100</b>	<b>54,6</b>	<b>45,4</b>	<b>100</b>	
Män	72,4	27,3	0,3	100	52,1	47,9	100	
Kvinnor	75,3	24,4	0,3	100	57,2	42,8	100	

Källa: SCB/Sweco

Anm. Från och med 2008 används ny branschindelning (SNI 2007).

9.25 Förvärsarbetande dagbefolkning<sup>1</sup> sektorsvis 2010

Economically active daytime population by sector

	Män	Kvinnor	Totalt	Fördelning, %		
				Män	Kvinnor	Totalt
<b>Offentlig sektor</b>	<b>35 729</b>	<b>63 504</b>	<b>99 233</b>	<b>12</b>	<b>22</b>	<b>17</b>
Statlig förvaltning	22 719	24 297	47 016	7	9	8
Statliga affärsverk	153	34	187	0	0	0
Primärkommunal förvaltning	10 664	32 983	43 647	3	12	7
Landsting	2 059	5 993	8 052	1	2	1
Övriga offentliga institutioner	134	197	331	0	0	0
<b>Näringslivet</b>	<b>269 020</b>	<b>221 543</b>	<b>490 563</b>	<b>88</b>	<b>78</b>	<b>83</b>
Aktiebolag, ej offentligt ägda	213 625	165 341	378 966	70	58	64
Övriga företag, ej offentligt ägda	29 062	20 997	50 059	10	7	8
Statligt ägda företag och organisationer	10 705	8 781	19 486	4	3	3
Kommunalt ägda företag och organisationer <sup>2</sup>	4 364	7 296	11 660	1	3	2
Övriga organisationer	11 264	19 128	30 392	4	7	5
<b>Samtliga</b>	<b>304 749</b>	<b>285 047</b>	<b>589 796</b>	<b>100</b>	<b>100</b>	<b>100</b>

Källa: SCB/Sweco

1 Med arbetsplats i Stockholm.

2 Inkl Landstingsägda företag och organisationer.

9.26 Förvärsarbetande dagbefolkning<sup>1</sup> utrikes födda sektorsvis 2010

Economically active daytime population, foreign-born persons by sector

	Män	Kvinnor	Totalt	Fördelning, %		
				Män	Kvinnor	Totalt
<b>Offentlig sektor</b>	<b>6 159</b>	<b>13 225</b>	<b>19 384</b>	<b>10</b>	<b>24</b>	<b>17</b>
Statlig förvaltning	2 654	3 162	5 816	5	6	5
Statliga affärsverk	10	2	12	0	0	0
Primärkommunal förvaltning	3 038	8 938	11 976	5	16	10
Landsting	431	1 091	1 522	1	2	1
Övriga offentliga institutioner	26	32	58	0	0	0
<b>Näringslivet</b>	<b>52 776</b>	<b>41 990</b>	<b>94 766</b>	<b>90</b>	<b>76</b>	<b>83</b>
Aktiebolag, ej offentligt ägda	38 859	30 659	69 518	66	56	61
Övriga företag, ej offentligt ägda	9 689	5 263	14 952	16	10	13
Statligt ägda företag och organisationer	1 614	1 488	3 102	3	3	3
Kommunalt ägda företag och organisationer <sup>2</sup>	563	1 094	1 657	1	2	1
Övriga organisationer	2 051	3 486	5 537	3	6	5
<b>Samtliga</b>	<b>58 935</b>	<b>55 215</b>	<b>114 150</b>	<b>100</b>	<b>100</b>	<b>100</b>

Källa: SCB/Sweco

1 Med arbetsplats i Stockholm.

2 Inkl Landstingsägda företag och organisationer.

## 9.27 Förvärvsarbetande anställda 16-64 år i dagbefolkningen efter yrke och kön 2010

*Economically active employees of the daytime population by profession and sex*

Yrke	Antal anställda	Fördelning, %	
		Män	Kvinnor
Säljare, inköpare, mäklare m fl	43 349	56,1	43,9
Vård- och omsorgspersonal	39 900	21,6	78,4
Företagsekonomer, marknadsförare och personaltjänstemän	34 002	47,8	52,2
Dataspecialister	30 453	76,6	23,4
Försäljare, detaljhandel; demonstratörer m fl	27 537	39,0	61,0
Redovisningsekonomer, administrativa assistenter m fl	16 702	21,6	78,4
Chefer för särskilda funktioner	16 247	62,0	38,0
Civilingenjörer, arkitekter m fl	16 081	71,3	28,7
Journalister, konstnärer, skådespelare m fl	14 913	45,5	54,5
Övrig kontorspersonal	13 812	26,4	73,6
Ingenjörer och tekniker	13 690	80,7	19,3
Datatekniker och dataoperatörer	10 876	76,4	23,6
Storhushålls- och restaurangpersonal	10 794	56,7	43,3
Chefer för mindre företag och enheter	10 733	67,2	32,8
Kundinformatörer	10 494	25,1	74,9
Administratörer i offentlig förvaltning	9 521	39,6	60,4
Drift- och verksamhetschefer	9 300	52,5	47,5
Köks- och restaurangbiträden	9 153	44,2	55,8
Städare m fl	9 015	41,6	58,4
Bokförings- och redovisningsassistenter	8 821	13,4	86,6
Byggnadshantverkare	8 235	95,7	4,3
Fordonsförare	8 031	93,2	6,8
Jurister	7 276	48,4	51,6
Förskollärare och fritidspedagoger	6 355	10,7	89,3
Sjuksköterskor	6 086	10,6	89,4
Byggnads- och anläggningsarbetare	5 918	98,4	1,6
Grundskollärare	5 850	24,4	75,6
Säkerhetspersonal	5 834	72,7	27,3
Universitets- och högskollärare	5 641	58,2	41,8
Lager- och transportassistenter	5 343	80,9	19,1
Kontorssekreterare och dataregistrarer	5 197	10,1	89,9
Gymnasielärare m fl	5 136	42,2	57,8
Hälso- och sjukvårdsspecialister	4 788	42,5	57,5
Tecknare, underhållare, professionella idrottsutövare m fl	4 334	55,6	44,4
Verkställande direktörer, verkschefer m fl	4 297	81,8	18,2
Psykologer, socialsekreterare m fl	3 564	21,4	78,6
Kassapersonal m fl	3 207	33,7	66,3
Tull-, taxerings- och socialförsäkringstjänstemän	3 192	24,4	75,6
Behandlingsassistenter, fritidsledare m fl	3 180	39,2	60,8
Sjukgymnaster, tandhygienister m fl	3 171	15,9	84,1
Administratörer i intresseorganisationer	3 138	45,0	55,0
Agenter, förmedlare m fl	3 118	47,1	52,9
Brevbärare m fl	2 958	69,0	31,0
Andra pedagoger med teoretisk specialistkompetens	2 752	32,8	67,2
Poliser	2 742	70,5	29,5
Tidningsdistributörer, vaktmästare m fl	2 592	76,4	23,6
Fotografer; ljud- och bildtekniker, sjukhustekniker m fl	2 573	75,4	24,6
Barnmorskor; sjuksköterskor med särskild kompetens	2 411	10,1	89,9

forts.

## 9.27 Förvärvsarbetande anställda 16-64 år i dagbefolkningen efter yrke och kön 2010

*Economically active employees of the daytime population by profession and sex*

	Antal anställda	Fördelning, %	
		Män	Kvinnor
Övriga servicarbetare	2 264	67,8	32,2
Elmontörer, tele- och elektronikreparatörer m fl	2 233	96,6	3,4
Maskin- och motorreparatörer	2 054	98,1	1,9
Militärer	1 899	93,9	6,1
Arkivarier, bibliotekarier m fl	1 862	30,2	69,8
Målare, lackerare, skorstensfejare m fl	1 849	95,6	4,4
Samhälls- och språkvetare m fl	1 756	47,4	52,6
Frisörer och annan servicepersonal, personliga tjänster	1 707	24,7	75,3
Resevärdar m fl	1 343	49,5	50,5
Handpaketerare och andra fabriksarbetare	1 240	73,1	26,9
Lokförare m fl	1 162	75,4	24,6
Godshanterare och expressbud	1 018	92,6	7,4
Gjutare, svetsare, plåtslagare m fl	974	99,4	0,6
Montörer	955	82,5	17,5
Matematiker och statistiker	901	56,8	43,2
Säkerhets- och kvalitetsinspektörer	846	72,0	28,0
Slaktare, bagare, konditorer m fl	827	81,3	18,7
Växtodlare inom jordbruk och trädgård	803	75,7	24,3
Fysiker, kemister m fl	799	63,1	36,9
Maskinoperatörer, grafisk industri, pappersvaruindustri	792	85,2	14,8
Övriga maskinoperatörer och montörer	759	84,7	15,3
Renhållnings- och återvinningsarbetare	700	94,6	5,4
Andra lärare och instruktörer	698	42,3	57,7
Högre ämbetsmän och politiker	680	54,6	45,4
Grafiker m fl	642	62,3	37,7
Specialister inom biologi, jord- och skogsbruk m m	628	39,3	60,7
Maskinoperatörer, livsmedelsindustri m m	557	81,0	19,0
Chefstjänstemän i intresseorganisationer	553	52,6	47,4
Finmekaniker m fl	526	87,8	12,2
Maskinförare	522	96,2	3,8
Biblioteksassistenter m fl	520	40,0	60,0
Maskinoperatörer, metall- och mineralbehandling	518	93,6	6,4
Biomedicinska analytiker	481	10,4	89,6
Piloter, fartygsbefäl m fl	460	92,2	7,8
Speciallärare	410	20,5	79,5
Maskinoperatörer, kemisk-teknisk industri	374	68,4	31,6
Grovarbetare inom bygg och anläggning	350	95,7	4,3
Driftmaskinister m fl	287	81,5	18,5
Präster	271	51,7	48,3
Skräddare, tillskärare, tapetserare m fl	270	28,5	71,5
Smeder, verktygsmakare m fl	235	97,4	2,6
Processoperatörer, kemisk basindustri	217	79,3	20,7
Medhjälpare inom jordbruk, trädgård, skogsbruk och fiske	206	69,4	30,6
Djuruppfödare och djurskötare	196	25,0	75,0
Maskinoperatörer, textil-, skinn- och läderindustri	171	50,3	49,7
Däckspersonal	159	86,8	13,2
Pastorer	134	68,7	31,3
Processoperatörer vid stål- o metallverk	118	85,6	14,4
Torg- och marknadsförsäljare	96	71,9	28,1

forts.

## 9.27 Förvärsarbetande anställda 16-64 år i dagbefolkningen efter yrke och kön 2010

Economically active employees of the daytime population by profession and sex

	Antal anställda	Fördelning, %	
		Män	Kvinnor
Möbelsnickare, modellsnickare m fl	90	77,8	22,2
Lantmästare, skogsmästare m fl	90	57,8	42,2
Processoperatörer, glas och keramiska produkter	82	68,3	31,7
Maskinoperatörer, gummi- och plastindustri	76	82,9	17,1
Växtodlare och djuruppfödare, blandad drift	75	54,7	45,3
Processoperatörer, trä- och pappersindustri	59	81,4	18,6
Drejare, glashyttarbetare, dekorationsmålare m fl	50	70,0	30,0
Gruv-, bergarbetare och stenhuggare	47	95,7	4,3
Maskinoperatörer, trävaruindustri	46	97,8	2,2
Garvare, skinnberedare och skomakare	42	81,0	19,0
Fotomodeller m fl	34	11,8	88,2
Konsthantverkare i trä, textil, läder m m	21	47,6	52,4
Skogsbrukare	19	94,7	5,3
Malmförädlingsoperatörer, brunnsborrhare m fl	16	93,8	6,3
Fiskare och jägare	10	100,0	0,0
Industrirobotoperatörer	7	71,4	28,6
Yrke okänt	23 428	55,1	44,9
<b>Samtliga anställda</b>	<b>545 526</b>	<b>51,1</b>	<b>48,9</b>

Källa: SCB/Sweco

## 9.28 Ut- och inpendling av Stockholms förvärsarbetande befolkning 2010

Commuters among the economically active population of Stockholm

	Utpendlare till	Inpendlare från	Differens/nettoppendling	Förvärsarbetande nattbefolkning	Med arbeten i Stockholm, %
<b>Norra kommunerna</b>	<b>60 278</b>	<b>115 772</b>	<b>55 494</b>	<b>313 505</b>	<b>36,9</b>
Danderyd	3 998	6 895	2 897	13 834	49,8
Ekerö	1 709	5 234	3 525	12 686	41,3
Järfälla	5 047	12 815	7 768	31 276	41,0
Lidingö	2 705	10 227	7 522	20 497	49,9
Norrstälje	547	2 821	2 274	26 314	10,7
Sigtuna	2 940	3 560	620	18 938	18,8
Sollentuna	4 555	13 225	8 670	31 230	42,3
Solna	25 129	18 074	-7 055	35 967	50,3
Sundbyberg	6 796	9 848	3 052	20 254	48,6
Täby	2 934	12 500	9 566	30 947	40,4
Upplands-Bro	788	3 625	2 837	11 543	31,4
Upplands Väsby	1 828	5 299	3 471	19 369	27,4
Vallentuna	581	4 457	3 876	15 450	28,8
Vaxholm	199	1 839	1 640	5 363	34,3
Österåker	522	5 353	4 831	19 837	27,0
<b>Södra kommunerna</b>	<b>37 755</b>	<b>102 113</b>	<b>64 358</b>	<b>267 777</b>	<b>38,1</b>
Botkyrka	4 161	13 473	9 312	36 499	36,9
Haninge	4 145	14 752	10 607	37 313	39,5
Huddinge	12 454	21 858	9 404	46 628	46,9
Nacka	8 897	22 719	13 822	44 792	50,7
Nykvarn	90	600	510	4 760	12,6
Nynäshamn	379	2 781	2 402	12 110	23,0
Salem	338	2 441	2 103	7 376	33,1
Södertälje	4 189	5 746	1 557	37 990	15,1
Tyresö	1 761	10 234	8 473	20 857	49,1
Värmdö	1 341	7 509	6 168	19 452	38,6
<b>Stockholms län exkl Stockholm</b>	<b>98 033</b>	<b>217 885</b>	<b>119 852</b>	<b>581 282</b>	<b>37,5</b>
<b>Övriga län</b>	<b>14 631</b>	<b>50 067</b>	<b>35 436</b>	<b>3 385 719</b>	<b>1,5</b>
<b>Hela riket</b>	<b>112 664</b>	<b>267 952</b>	<b>155 288</b>	<b>4 402 789<sup>1</sup></b>	<b>6,1</b>

Källa: SCB/Sweco

<sup>1</sup> Inkl Stockholm 435 788 personer, varav 321 844 som både bor och arbetar i Stockholm.



### 9.29 Kvinnor med barn efter sysselsättningsgrad (timmar/vecka) och yngsta barnets ålder 2010

Women with children by degree of employment and age of the youngest child

	Mödrar efter yngsta barnets ålder				Samtliga
	0-6	7-9	10-12	13-15	
<b>Mödrar<sup>1</sup></b>					
med kort deltid (1-19 tim.)	1 755	255	208	211	2 429
med lång deltid (20-34 tim.)	12 236	2 202	1 899	1 891	18 228
med heltid (35- tim.)	28 338	6 408	5 866	6 230	46 842
som ej förvärvsarbetar	12 241	1 926	1 583	1 519	17 269
<b>Totalt</b>	<b>54 570</b>	<b>10 791</b>	<b>9 556</b>	<b>9 851</b>	<b>84 768</b>
<b>Fördelning, %</b>					
<b>Mödrar<sup>1</sup></b>					
med kort deltid (1-19 tim.)	3,2	2,4	2,2	2,1	2,9
med lång deltid (20-34 tim.)	22,4	20,4	19,9	19,2	21,5
med heltid (35- tim.)	51,9	59,4	61,4	63,2	55,3
som ej förvärvsarbetar	22,4	17,8	16,6	15,4	20,4
<b>Totalt</b>	<b>100</b>	<b>100</b>	<b>100</b>	<b>100</b>	<b>100</b>
Moderns förvärvsintensitet (1- tim.)	77,6	82,2	83,4	84,6	79,6

Källa: SCB/Sweco

Anm. Sannolikheten att arbeta del- respektive heltid skattas med hjälp av SCB:s Arbetskraftsundersökning.

Skillnader i totalen och summan av de ingående grupperna kan förekomma på grund av avrundningar.

I Här ingår även kvinnor utan barn som är gifta med män som har vårdnaden om barn från tidigare äktenskap.

### 9.30 Barn i olika åldrar efter vårdnadshavarens sysselsättningsgrad (timmar/vecka) 2010

Children in different ages by the guardian's degree of employment

	Barnens ålder				Samtliga
	0-6	7-9	10-12	13-15	
<b>Barn med mödrar<sup>1</sup> som</b>					
har kort deltid (1-19 tim.)	2 380	558	475	458	3 871
har lång deltid (20-34 tim.)	16 799	4 699	4 158	4 067	29 723
har heltid (35- tim.)	38 524	13 118	11 621	12 130	75 393
ej förvärvsarbetar	17 456	4 793	4 256	4 066	30 571
<b>Totalt</b>	<b>75 159</b>	<b>23 168</b>	<b>20 510</b>	<b>20 721</b>	<b>139 558</b>
<b>Barn med fadern som</b>					
vårdnadshavare	1 602	1 051	1 163	1 421	5 237
<b>Totalt</b>	<b>76 761</b>	<b>24 219</b>	<b>21 673</b>	<b>22 142</b>	<b>144 795</b>
<b>Fördelning, %</b>					
<b>Barn med mödrar<sup>1</sup> som</b>					
har kort deltid (1-19 tim.)	3,1	2,3	2,2	2,1	2,7
har lång deltid (20-34 tim.)	21,9	19,4	19,2	18,4	20,5
har heltid (35- tim.)	50,2	54,2	53,6	54,8	52,1
ej förvärvsarbetar	22,7	19,8	19,6	18,4	21,1
<b>Barn med fadern som</b>					
vårdnadshavare	2,1	4,3	5,4	6,4	3,6
<b>Totalt</b>	<b>100</b>	<b>100</b>	<b>100</b>	<b>100</b>	<b>100</b>
Moderns förvärvsintensitet (1- tim.)	76,8	79,3	79,2	80,4	78,1

Källa: SCB/Sweco

Anm. Sannolikheten att arbeta del- respektive heltid skattas med hjälp av SCB:s Arbetskraftsundersökning.

Skillnader i totalen och summan av de ingående grupperna kan förekomma på grund av avrundningar.

I Här ingår även kvinnor utan barn som är gifta med män som har vårdnaden om barn i tidigare äktenskap.

## 9.31 Företagskonkurser branschvis efter antal anställda 2009-2011

Bankruptcies by branch

	2009		2010		2011	
	Företag	Årsanställda	Företag	Årsanställda	Företag	Årsanställda
<i>Bransch (SNI 2007)</i>						
Jord-, skogsbruk och fiske	4	8	6	20	2	4
Gruvor och mineralutvinningsindustri	–	–	–	–	1	–
Tillverkning	64	554	47	240	39	453
Energi och miljö	4	6	3	152	3	6
Byggnadsverksamhet	207	623	215	687	199	531
Handel med och serviceverkstäder för motorfordon och motorcyklar	24	41	38	62	24	30
Parti och provionshandel utom med motorfordon	124	306	116	391	121	276
Detaljhandel utom med motorfordon och motorcyklar	156	1 059	98	227	105	273
Transport- och magasineringsföretag	61	384	60	193	38	118
Hotell och restauranger	77	307	79	246	79	246
Informations- och kommunikationsföretag	112	517	105	179	109	250
Kreditinstitut och försäkringsbolag m.m.	32	76	25	28	44	33
Fastighetsbolag och fastighetsförvaltare	48	133	56	19	66	26
Företag inom juridik, ekonomi, vetenskap och teknik	220	541	203	344	185	300
Uthyrningsfirmor, arbetsförmedlingar, rekryteringsföretag o.d.	39	252	45	217	29	401
Resebyråer och researrangörer samt turistbyråer	8	19	12	46	6	7
Bevaknings-, fastighetsservice och kontorstjänstföretag m.m.	66	1 198	62	148	62	240
Tjänster	77	377	79	235	91	293
Okänd	434	–	397	–	309	2
<b>Samtliga branscher</b>	<b>1 757</b>	<b>6 401</b>	<b>1 646</b>	<b>3 434</b>	<b>1 512</b>	<b>3 489</b>

Källa:SCB

Anm. Från och med 2009 används ny branschindelning (SNI 2007) vilket försvårar jämförelser med tidigare år.

## 9.32 Hotell och vandrarhem 2000-2011

Hotels and youth hostels

År	Hotell				Vandrarhem			
	Disponibelt antal <sup>1</sup>		Kapacitetsutnyttjande, %		Disponibelt antal <sup>1</sup>		Kapacitetsutnyttjande, % Bäddar	
	Rum	Bäddar	Rum	Bäddar	Rum	Bäddar		
2000	3 897 282	7 044 375	74	56	377 894		53	
2005	4 762 083	9 198 324	67	50	797 436		51	
2010	5 853 609	11 714 401	69	52	968 597		54	
2011	6 332 059	11 959 198	68	54	1 006 086		52	
Jan	503 244	958 536	52	38	81 864		30	
Feb	479 570	909 846	59	42	73 950		39	
Mar	527 817	997 505	60	43	83 924		41	
Apr	509 709	964 208	58	45	83 580		50	
Maj	531 755	1 001 557	78	58	85 621		59	
Jun	520 056	989 047	77	63	83 241		64	
Jul	533 325	1 012 248	75	74	88 412		74	
Aug	539 785	1 014 594	79	71	86 203		75	
Sep	530 369	995 467	81	58	84 000		58	
Okt	565 524	1 061 750	76	57	86 800		57	
Nov	551 608	1 034 891	69	51	84 000		42	
Dec	539 297	1 019 549	53	41	84 491		35	

Källa:SCB

Anm. År 2011 fanns det som mest 148 hotell och 26 vandrarhem i Stockholm. Antalet anläggningar varierar under året bl a på grund av säsongsstängning.

<sup>1</sup> Antalet rum/bäddar som kan hyras ut under en månad, dvs möjliga gästnätter.

## 9.33 Hotellgäster efter hemland 2000-2011

Hotel guests by country

År	Antal övernattningar (i 000-tal) av gäster från									
	Sverige	Finland	Tyskland	Norge	Danmark	Övriga Europa	Japan	USA	Övriga länder	Totalt
2000	2 442,3	91,4	124,6	121,0	66,0	710,8	70,2	216,8	318,5	4 161,6
2006	3 106,0	114,5	267,9	151,0	85,8	946,5	51,4	228,1	396,6	5 347,9
2010	3 610,5	138,8	279,0	172,5	113,0	1 019,6	40,6	203,0	492,6	6 069,6
<b>2011</b>	<b>3 833,9</b>	<b>128,7</b>	<b>262,9</b>	<b>191,5</b>	<b>104,8</b>	<b>1 018,1</b>	<b>42,9</b>	<b>217,0</b>	<b>292,7</b>	<b>6 375,4</b>
Jan	241,1	7,5	8,8	9,6	5,0	60,0	1,0	7,3	10,1	364,2
Feb	261,7	7,8	9,2	10,6	6,6	48,8	1,3	7,8	9,7	378,6
Mar	290,0	7,6	11,4	10,1	6,1	57,1	1,9	8,9	13,7	423,1
Apr	254,6	8,7	19,0	13,9	7,2	74,6	1,6	11,5	18,1	426,5
Maj	347,2	10,7	23,2	19,6	10,6	87,6	3,2	19,4	25,2	575,6
Jun	318,7	13,5	45,0	17,4	10,8	112,7	5,1	31,8	31,9	620,5
Jul	378,4	21,9	42,4	27,7	14,0	130,5	6,6	39,3	53,1	744,7
Aug	360,0	13,0	40,2	17,8	12,4	156,3	8,1	35,3	36,3	713,3
Sep	356,4	7,9	22,2	14,6	9,9	84,6	6,5	20,4	32,6	580,7
Okt	380,8	11,0	18,3	19,5	8,8	84,6	4,1	14,9	28,5	600,0
Nov	376,1	9,4	10,1	17,8	8,0	55,8	2,0	10,0	18,2	528,3
Dec	268,9	9,7	13,3	12,7	5,4	65,4	1,5	10,4	15,3	419,8

Källa:SCB



# **SOCIALFÖRSÄKRING OCH SOCIAL OMSORG**

*Social insurance and social welfare*

## KOMMENTAR TILL TABELLERNA

**Sjukpenningförsäkringen** ändrades under 1992 så att arbetsgivaren ansvarade för ersättningen de första 14 dagarna. Hos Riksförsäkringsverket, del av nuvarande Försäkringskassan, registrerades därmed endast ersättningar som betalades från den 15:e dagen. Perioden januari 1997 – mars 1998 ansvarade arbetsgivarna för de första 28 dagarna. Därefter övergick arbetsgivarens ansvar åter till att omfatta de första 14 dagarna. Från 1 juli 2003 ökade arbetsgivaransvaret till de första 21 dagarna och från jan 2005 förkortades den till sjukperiodens 14 första dagar igen. Från och med 1 juli 2008 tidbegränsas sjukpenningen till ett år. Efter ett år finns möjlighet att ansöka om fortsatt eller förlängd sjukpenning. Sjukpenningersättningen utges vid sjukdom, arbetsskada, rehabilitering och i förebyggande syfte.

Från och med 1 januari 2003 är inte förtidspension och sjukbidrag längre en del av den allmänna pensioneringen utan tillhör istället sjukförsäkringssystemet. Begreppen förtidspension och sjukbidrag ersattes av **sjukersättning** och **tidsbegränsad sjukersättning** samt **aktivitetsstöd** (för de yngre än 30 år). Från och med 1 juli 2008 går det inte att ansöka om tidsbegränsad sjukersättning. Den tillsvidare sjukersättning som betalas endast ut då arbetsförmågan är stadigvarande nedsatt med minst en fjärdedel.

Familjer med barn och unga (18-29 år) utan barn kan få **bostadsbidrag**. Personer med sjuk-/aktivitetsersättning och ålderspensionärer kan få **bostadstillägg**. Från och med 1 januari 2010 har pensionsmyndigheten ansvaret för bostadstillägg för ålderspensionärer (BTP inkl särskilt BTP), övrigt bostadstillägg ansvarar Försäkringskassan för.

De viktigaste författningarna vid sidan av SoL är lagen om vård av unga (LVU) och lagen om vård av missbrukare i vissa fall (LVM). Vård enligt dessa två lagar ska – om vissa kriterier föreligger – kunna ges, oberoende av om den dömda samtycker eller inte. Numer har kommunerna ansvaret för att utreda om missbrukare ska tvångsvårdas.

En del av insatserna inom ramen för SoL redovisas till Socialstyrelsen, bl. a. de som berör befolkningen 21– år. Från denna redovisning kan man bl. a. få fram:

- individuellt behovsprövad öppenvård som t. ex. strukturerad dagvård, personligt stöd och behandling eller stöd via kontaktperson.
- frivillig institutionsvård, som innebär vård/behandling med dygnetruntvistelse. De som får vård i familjehem (gäller inte de med HVB-tillstånd) särredovisas.
- bistånd som avser boende, såsom gruppboende, inackorderingshem, härbärge, försöks/träningslägenhet, korttidsboende m. m.

Under 90-talet har flera socialpolitiska reformer genomförts. Lagen om stöd och service till vissa funktionshindrade (LSS) gäller från och med 1994. Omsorgerna för utvecklingsstörda kommunaliserades 1995 liksom även delar av psykiatrien 1996. Insatserna för utvecklingsstörda kan ännu inte redovisas, men en del av de insatser som görs för dem med psykiska/sociala problem är tillgängliga.

Fr. o. m 1 januari 2002 utbetalas det **ekonomiska biståndet** (tidigare socialbidrag) enligt SoL 2001:453 kap 4. En skillnad mot tidigare lag (SoL §§ 6b, 6g) är att alla typer av beslut kan överklagas fr. o. m 1 januari 2002.

Uppgifterna om ekonomiskt bistånd 1994 och tidigare är inte helt jämförbara med senare år. Fr o m jan 1995 utbetalas **introduktionsersättning** till flyktingar, inte ekonomiskt bistånd som tidigare, under deras introduktionstid (vanligtvis 18 månader). Kvarstår bidragsbehovet efter introduktionstiden utgår ekonomiskt bistånd. Ersättningen beräknas på samma sätt som normen för ekonomiskt bistånd, och ligger även på samma ersättningsnivå.

I Stockholm övergick ansvaret för 6-åringarnas barnomsorg från socialtjänsten till skolan ht 1993.

## 10.1 Personer med sjukersättning efter ålder 1991-2011

*Persons with disability pensions*

	1991	1995	2000	2005	2009	2010	2011
<b>Ålder</b>							
19-24	379	481	596	679	954	922	1 139
25-34	1 246	1 773	1 551	2 113	1 723	1 530	1 685
35-44	3 564	4 656	4 485	5 845	4 150	3 059	2 784
45-54	6 292	8 539	9 113	11 543	9 691	8 237	7 728
55-59	4 811	5 440	6 344	8 467	7 191	6 584	6 334
60-64	8 958	7 816	6 946	9 777	9 567	8 869	8 224
<b>Samtliga</b>	<b>25 250</b>	<b>28 705</b>	<b>29 035</b>	<b>38 424</b>	<b>33 276</b>	<b>29 201</b>	<b>27 894</b>
<b>% av befolkningen</b>							
19-24	0,6	0,7	0,8	1,3	1,5	1,4	1,7
25-34	1,0	1,3	1,1	1,5	1,1	1,0	1,0
35-44	3,5	4,5	3,9	4,8	3,2	2,3	2,1
45-54	8,0	9,2	9,4	11,8	9,1	7,5	6,9
55-59	16,8	17,9	14,6	18,0	15,4	13,8	13,0
60-64	28,1	28,6	24,2	24,1	21,0	19,6	18,4
<b>Samtliga</b>	<b>5,8</b>	<b>6,2</b>	<b>5,8</b>	<b>7,6</b>	<b>6,1</b>	<b>5,3</b>	<b>4,9</b>

Källa: SCB/Sweco

Anm. Här ingår även personer med aktivitetsersättning samt tidsbegränsad sjukersättning. Reglerna kring sjukersättningen har ändrats under perioden, se "kommentar till tabellerna". Fram till 2003 kallades sjukersättningen för förtidspension och kunde beviljas för personer i åldern 16-64 år. Fr o m 2003 kallades ersättningen istället för sjuk- och aktivitetsersättning vilken kan beviljas för personer i åldern 19-64 år. Fram till 2003 ingår således även 16-18-åringar i åldersgruppen 19-24. Från och med 1 juli 2008 upphör möjligheten att beviljas tidsbegränsad sjukersättning.

## 10.2 Personer med sjukersättning efter svensk och utländsk bakgrund 2010 och 2011

*Persons with disability pensions by Swedish and foreign background*

	Personer med sjukersättning 2010			Personer med sjukersättning 2011		
	Svensk bakgrund <sup>1</sup>	Utländsk bakgrund <sup>2</sup>	Samtliga	Svensk bakgrund <sup>1</sup>	Utländsk bakgrund <sup>2</sup>	Samtliga
<b>Ålder</b>						
19-24	765	157	922	970	169	1 139
25-34	1 134	396	1 530	1 260	425	1 685
35-44	1 986	1 073	3 059	1 819	965	2 784
45-54	4 679	3 558	8 237	4 434	3 294	7 728
55-59	3 676	2 908	6 584	3 501	2 833	6 334
60-64	5 556	3 313	8 869	4 991	3 233	8 224
<b>Samtliga</b>	<b>17 796</b>	<b>11 405</b>	<b>29 201</b>	<b>16 975</b>	<b>10 919</b>	<b>27 894</b>
<b>% av befolkningen</b>						
19-24	1,5	1,2	1,4	1,8	1,3	1,7
25-34	1,0	0,9	1,0	1,1	0,9	1,0
35-44	2,2	2,7	2,3	2,0	2,3	2,1
45-54	6,1	11,1	7,5	5,6	10,0	6,9
55-59	10,5	23,1	13,8	9,9	21,3	13
60-64	15,9	32,0	19,6	14,6	30,5	18,4
<b>Samtliga</b>	<b>4,4</b>	<b>7,4</b>	<b>5,3</b>	<b>4,2</b>	<b>6,8</b>	<b>4,9</b>

Källa: SCB/Sweco

Anm. Här ingår även personer med tidsbegränsad sjukersättning och aktivitetsersättning. Från och med första juli 2008 upphör möjligheten att beviljas tidsbegränsad sjukersättning.

1 Svenska medborgare födda i Sverige.

2 Utländska medborgare och/eller utrikes födda.

### 10.3 Arbetsolyckor<sup>1</sup> efter kön och yrkeställning 2009-2011

Occupational accidents by sex and occupational group

	Arbetsolyckor								
	2009			2010			2011		
	Män	Kvinnor	Totalt	Män	Kvinnor	Totalt	Män	Kvinnor	Totalt
Förvärvsarbetande <sup>2</sup>	1 108	925	2 033	1 210	1 004	2 214	1 253	989	2 242
Övriga <sup>3</sup>	23	15	38	39	28	67	35	37	72
<b>Samtliga</b>	<b>1 131</b>	<b>940</b>	<b>2 071</b>	<b>1 249</b>	<b>1 032</b>	<b>2 281</b>	<b>1 288</b>	<b>1 026</b>	<b>2 314</b>
därav dödsfall	1	1	2	4	1	5	3	-	3

Källa: Arbetsmiljöverket/Sweco

1 Vid arbetsställen belägna i Stockholm.

2 Fast anställd/tillsvidareanställd, tidsbegränsad anställning, egen företagare/familjemedlem och ombordanställd (fartyg).

3 Arbetsmarknadspolitiskt program, elev, studerande (ej praktikanställd), LSP-försäkrad (Lagen om statligt personskadeskydd), oklart och övrigt.

### 10.4 Anmälda arbetssjukdomar<sup>1</sup> efter kön och yrkeställning 2009-2011

Occupational diseases by sex and occupational group

	Anmälda arbetssjukdomar								
	2009			2010			2011		
	Män	Kvinnor	Totalt	Män	Kvinnor	Totalt	Män	Kvinnor	Totalt
Förvärvsarbetande <sup>2</sup>	332	543	875	370	622	992	414	560	974
Övriga <sup>3</sup>	5	7	12	12	8	20	9	10	19
<b>Samtliga</b>	<b>337</b>	<b>550</b>	<b>887</b>	<b>382</b>	<b>630</b>	<b>1 012</b>	<b>423</b>	<b>570</b>	<b>993</b>
därav dödsfall	-	-	-	1	1	2	2	-	2

Källa: Arbetsmiljöverket/Sweco

1 Vid arbetsställen belägna i Stockholm.

2 Fast anställd/tillsvidareanställd, tidsbegränsad anställning, egen företagare/familjemedlem och ombordanställd (fartyg).

3 Arbetsmarknadspolitiskt program, elev, studerande (ej praktikanställd), LSP-försäkrad (Lagen om statligt personskadeskydd), oklart och övrigt.

### 10.5 Arbetssjukdomar och arbetsolyckor 1991-2011

Occupational diseases and accidents

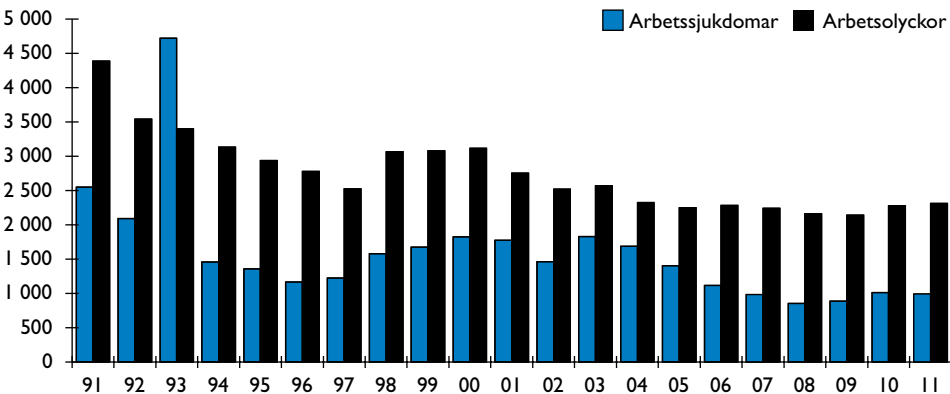

Källa: Arbetsmiljöverket/Sweco

Anm. Preliminära siffror för arbetsolyckor 2009.



**10.6 Ålderspension, äldreförsörjningsstöd m m 2005-2011***National pensions etc*

	2005	2007	2008	2009	2010	2011
<i>Personer med pension/ersättning</i>						
Ålderspension, hel, partiell	124 247	127 881	129 837	132 284	134 546	136 743
Äldreförsörjningsstöd	1 381	1 490	1 558	1 810	1 801	1 947
Sjukersättning/aktivitetssers (förtidsp/sjukbidrag), hel, partiell	38 717	38 544	36 817	34 459	30 329	27 179
Omställningspension m m	483	534	571	570	624	705
Änkepension	26 223	24 497	23 644	22 720	21 793	20 759
Barnpension/efterlevandestöd	2 466	2 395	2 295	2 229	2 223	2 212
<i>Därav tilläggspension/inkomstrelaterad ersättning</i>						
Ålderspension, hel, partiell	110 614	112 799	115 081	118 201	121 506	124 712
Sjukersättning/aktivitetssers (förtidsp/sjukbidrag), hel, partiell	33 704	32 430	30 476	27 892	24 125	21 094
Omställningspension m m	462	506	544	548	611	690
Änkepension	26 011	24 338	23 492	22 585	21 666	20 646
Barnpension	1 935	1 857	1 769	1 721	1 717	1 702
Bostadstillägg till pensionärer m fl	32 491	31 846	31 342	30 620	28 667	28 745
därv med ålderspension	19 471	18 585	18 176	17 636	17 235	17 906

Källa: Pensionsmyndigheten

Anm. Avser utbetalningar i december.

Fr o m 2003 gäller nya regler. Ålderspension kan betalas ut i form av garantipension, tilläggspension, inkomstpension och premiepension. Till personer födda 1937 eller tidigare betalas bara garantipension och/eller tilläggspension. För personer födda 1938 eller senare kan alla pensionstyperna förekomma. Förtidspension och sjukbidrag har ersatts av sjukersättning och aktivitetssersättning.

**10.7 Bostadsbidrag/tillägg 2005-2011***Rent allowances*

	2005	2008	2009	2010	2011
<b>Antal bostadsbidrag/tillägg vid årets slut</b>	<b>52 907</b>	<b>47 256</b>	<b>46 167</b>	<b>43 297</b>	<b>42 223</b>
Pensionärer m fl	32 491	31 342	30 620	28 667	28 745
Övriga	20 416	15 914	15 547	14 630	13 478
ensamstående utan barn	2 727	1 826	1 948	1 918	1 666
sammanboende utan barn	122	63	63	46	46
ensamstående med barn	13 161	10 161	9 716	9 013	8 496
sammanboende med barn	4 406	3 864	3 820	3 653	3 270
därv totalt antal barnhushåll med					
1 barn	7 393	6 054	5 888	5 496	5 153
2 barn	6 305	4 760	4 509	4 197	3 855
3 barn	2 512	2 074	2 012	1 869	1 733
4 o fl barn	1 357	1 137	1 127	1 104	1 025
<b>Under året utgivna bostadsbidrag/tillägg, tkr</b>	<b>1 269 218</b>	<b>1 241 638</b>	<b>1 210 109</b>	<b>1 227 642</b>	<b>1 231 131</b>
Pensionärer m fl	873 774	912 799	893 788	909 694	924 641
Övriga	395 444	328 839	316 321	317 948	306 490

Källa: Försäkringskassan

Anm. Avser boende i Stockholms stad.

**10.8 Personer med någon form av äldreomsorg<sup>1</sup> efter ålder 2010-2012***Persons with some kind of old age care by age*

	Personer med någon form av äldreomsorg					
	Antal			% av bef. <sup>2</sup>		
	jan 2010	jan 2011	jan 2012	jan 2010	jan 2011	jan 2012
<b>Man</b>						
65-69	545	555	583	3,0	2,8	2,9
70-74	758	822	810	6,9	7,0	6,4
75-79	1 010	946	947	12,7	11,8	11,6
80-84	1 461	1 456	1 466	22,2	22,5	23,0
85-89	1 923	1 873	1 786	38,2	38,9	38,5
90-	1 582	1 694	1 760	61,3	62,8	63,4
<b>Summa</b>	<b>7 279</b>	<b>7 346</b>	<b>7 352</b>	<b>14,1</b>	<b>13,8</b>	<b>13,4</b>
<b>Kvinna</b>						
65-69	642	701	751	3,3	3,3	3,4
70-74	1 072	1 072	1 076	8,1	7,8	7,4
75-79	1 936	1 916	1 862	16,7	16,9	16,5
80-84	3 817	3 732	3 575	32,9	33,4	32,9
85-89	5 719	5 452	5 406	55,7	55,1	56,3
90-	6 634	6 808	6 690	81,4	81,6	81,5
<b>Summa</b>	<b>19 820</b>	<b>19 681</b>	<b>19 360</b>	<b>26,6</b>	<b>26,1</b>	<b>25,3</b>
<b>Samtliga</b>						
65-69	1 187	1 256	1 334	3,1	3,1	3,1
70-74	1 830	1 894	1 886	7,6	7,5	6,9
75-79	2 946	2 862	2 809	15,1	14,8	14,4
80-84	5 278	5 188	5 041	29,0	29,4	29,2
85-89	7 642	7 325	7 192	50,0	49,8	50,5
90-	8 216	8 502	8 450	76,6	77,0	76,9
<b>Hela staden</b>	<b>27 099</b>	<b>27 027</b>	<b>26 712</b>	<b>21,5</b>	<b>21,0</b>	<b>20,3</b>

Källa: Äldreförvaltningen/Sweco

1 Avser verkställda beslut i ordinärt boende, servicehus, vård- och omsorgsboende, korttidsvård, dagverksamhet, personlig assistans samt hemvårdsbidrag. En liten andel av personerna med verkställda beslut har ingen insats pga bland annat sjukhusvistelse.

2 Befolkning från KIR (Kommunens invånarregister) per 1 januari, vilken ger en preliminär uppgift i jämförelse med rapporterad bef per 31 dec.

**10.9 Funktionshindrade, 0-64 år i ordinärt boende med beviljad hemtjänst enligt SoL efter antal beviljade timmar under en månad 2000-2011<sup>1</sup>***Disabled persons, 0-64 years, receiving home-help service by number of hours per month*

	2000	2005	2006	<sup>2</sup> 2007	<sup>2</sup> 2008	<sup>3</sup> 2010	2011
<b>Personer efter antal beviljade timmar</b>	<b>1 060</b>	<b>2 000</b>	<b>2 426</b>	<b>1 814</b>	<b>1 811</b>	<b>1 819</b>	<b>1 831</b>
<i>Beviljade timmar</i>							
1- 9	389	755	990	534	485	516	516
10- 49	475	922	1094	922	956	1002	971
50-119	133	243	275	297	294	257	291
120-199	40	57	49	48	67	44	48
200-	23	23	18	13	9	0	5
Per 10 000 av befolkningen 0-64 år	17	30	36	27	26	25	25

Källa: Socialstyrelsen/Sweco

Anm. Personer med beviljad hemtjänst enl **SoL** (Socialtjänstlagen) kan även ha insats enl **LSS** (Lagen om stöd och service till vissa funktionshindrade).

1 Uppgifterna för 2000-2007 avser oktober, för 2008 och 2010 avses ingen specifik månad, uppgifter för 2011 avser den 1 oktober.

2 Ändrad insamlingsmetod från mängdstatistik till personnummerbaserad statistik.

3 För år 2009 publicerades inga uppgifter p.g.a. kvalitetsbrister.

**10.10 Insatser för funktionshindrade, 0-64 år, enligt LSS 2000-2011<sup>1</sup>***Interventions for disabled persons, 0-64 years*

	2000	2005	2007	2008	2009	2010	2011
<b>LSS-insatser<sup>2</sup></b>	<b>4 606</b>	<b>5 560</b>	<b>5 638</b>	<b>5 907</b>	<b>6 088</b>	<b>6 319</b>	<b>6 391</b>
Råd och stöd <sup>3</sup>	118	35					
Personlig assistent	294	239	231	266	258	266	276
Ledsagarservice	362	449	473	487	527	530	524
Kontaktperson	651	758	765	778	806	805	676
Avlösarservice	380	427	426	395	396	392	392
Korttidsvistelse	473	668	628	652	651	672	673
Korttidstillsyn	99	358	326	346	366	358	372
Boende - barn	111	146	120	122	104	115	104
Boende - vuxna	990	1 054	1 116	1 182	1 200	1 216	1 267
Daglig verksamhet	1 128	1 426	1 553	1 679	1 780	1 965	2 107
<b>Antal personer med LSS-insatser 0-64 år därav 0-22 år</b>	<b>2 527</b>	<b>3 010</b>	<b>3 202</b>	<b>3 329</b>	<b>3 465</b>	<b>3 874</b>	<b>3 745</b>
	858	1 332	1 383	1 402	1 471	1 522	1 533
<b>Per 10 000 av befolkningen 0-64 år därav 0-22 år</b>	<b>40</b>	<b>46</b>	<b>47</b>	<b>48</b>	<b>49</b>	<b>53</b>	<b>50</b>
	49	72	71	70	71	72	71

Källa: Socialstyrelsen/Sweco

Anm. Personer med insats enl **LSS** (Lagen om stöd och service till vissa funktionshindrade) kan även ha en insats enl **SoL** (Socialtjänstlagen), t ex beviljad hemtjänst.

1 Uppgifterna avser 1 juni 2000 samt 1 okt 2005-2011.

2 Insatserna inkl personer 65- år; 208 stycken år 2009, 246 stycken år 2010 och 256 stycken år 2011.

3 Minskningen beror på att insatsen råd och stöd som omfattar bl a talträning, kontakt med kurator och psykolog numera ges enligt hälso- och sjukvårdslagen och därmed inte rapporteras som LSS-insats.

**10.11 Personer med någon form av äldreomsorg efter utförrapporterad insatstyp 2009-2012***Persons with some kind of old age care by type of care*

	Personer med någon form av äldreomsorg					
	Antal			% av samtliga		
	jan 2010	jan 2011	jan 2012	jan 2010	jan 2011	jan 2012
<b>Äldreomsorgstagare totalt, netto<sup>1</sup></b>	<b>27 099</b>	<b>27 027</b>	<b>26 712</b>	<b>100,0</b>	<b>100,0</b>	<b>100,0</b>
<b>Därav:</b>						
<b>Insatser i ordinärt boende</b>	<b>17 998</b>	<b>18 485</b>	<b>18 456</b>	<b>66,4</b>	<b>68,4</b>	<b>69,1</b>
Hemtjänst i ordinärt boende	14 341	14 753	14 709	52,9	54,6	55,1
Boendestöd	94	113	130	0,3	0,4	0,5
Avlösning	294	394	404	1,1	1,5	1,5
Ledsugning	822	872	869	3,0	3,2	3,3
Trygghetslarm	12 990	13 452	13 497	47,9	49,8	50,5
<i>Därav utan ngn annan pågående äldreomsorgsinsats</i>	<i>2 983</i>	<i>3 008</i>	<i>3 090</i>	<i>11,0</i>	<i>11,1</i>	<i>11,6</i>
<b>Servicehus</b>	<b>2 565</b>	<b>2 056</b>	<b>1 844</b>	<b>9,5</b>	<b>7,6</b>	<b>6,9</b>
Därav med hemtjänst	2 153	1 813	1 620	7,9	6,7	6,1
<b>Vård och omsorgsboende</b>	<b>6 315</b>	<b>6 217</b>	<b>6 157</b>	<b>23,3</b>	<b>23,0</b>	<b>23,0</b>
Bostad m särskild service LSS /HVB-hem	111	116	128	0,4	0,4	0,5
Gruppboende	2 744	2 781	2 834	10,1	10,3	10,6
Sjukhem	2 962	2 866	2 761	10,9	10,6	10,3
Älderdoms hem	511	477	447	1,9	1,8	1,7
<b>Korttidsvård</b>	<b>356</b>	<b>341</b>	<b>342</b>	<b>1,3</b>	<b>1,3</b>	<b>1,3</b>
Avlastning	82	86	102	0,3	0,3	0,4
Korttidsvård	179	168	156	0,7	0,6	0,6
Växelvård	98	93	90	0,4	0,3	0,3
<b>Dagverksamhet</b>	<b>1 183</b>	<b>1 076</b>	<b>1 063</b>	<b>4,4</b>	<b>4,0</b>	<b>4,0</b>
Därav boende i ordinärt boende	1 099	1 006	1 012	4,1	3,7	3,8
<b>Hemvårdsbidrag</b>	<b>1 113</b>	<b>1 085</b>	<b>997</b>	<b>4,1</b>	<b>4,0</b>	<b>3,7</b>
Därav med någon annan pågående äldreomsorgsinsats	673	668	610	2,5	2,5	2,3

Källa: Äldreförvaltningen/Sweco

Anm. En person kan ha flera olika insatstyper under månaden varför summan av insatstyperna överstiger totala antalet äldreomsorgstagare.

1 Avser verkställda beslut. En liten andel av personerna med verkställda beslut har ingen insats pga bland annat sjukhusvistelse.

**10.12 Ekonomiskt bistånd<sup>1</sup> (mnkr)****1996-2011<sup>2</sup>**

Social assistance

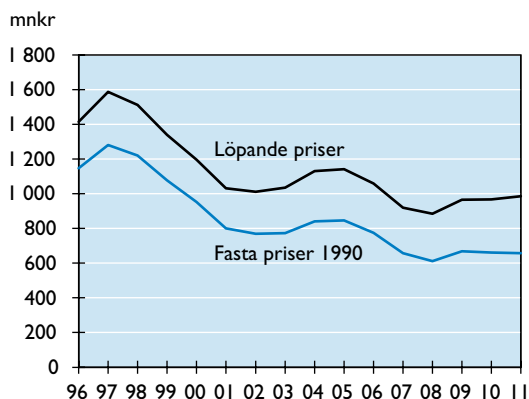
**10.13 Hushåll och personer med****ekonomiskt bistånd<sup>1</sup> 1996-2011**

Households and persons with social assistance

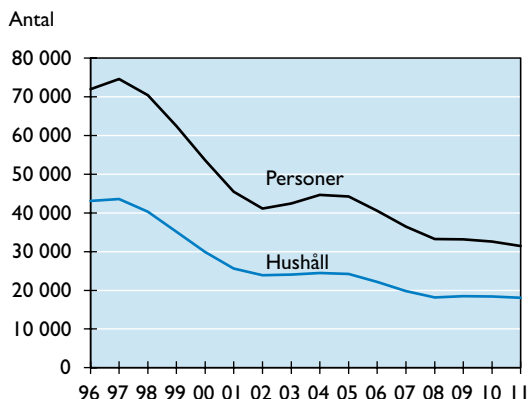

Källa: Stadsledningskontoret/Sweco

Anm. Fr o m 1990 exkl vård- och behandlingskostnader. Exkl introduktionsersättning fr o m 1995. Se ingressen till detta avsnitt.  
1 Inkl ersättning enligt LMA (Lagen om mottagande av asylsökande m fl).

2 Pga övergången till registrering i EB, paraplyet, saknas 4 mnkr utbetalade i Maria-Gamla stan i december 2002.

**10.14 Ekonomiskt bistånd<sup>1</sup>, biståndshushåll och biståndstid 1995-2011**

Social assistance by type of household and time of assistance

	1995	2000	2005	2009	2010	2011
<b>Ekonomiskt bistånd<sup>1</sup> (tkr)</b>	<b>1 178 666</b>	<b>1 197 028</b>	<b>1 142 467</b>	<b>965 421</b>	<b>966 886</b>	<b>985 344</b>
därav bistånd till ekonomisk grundtrygghet (EGT)	1 057 306	1 077 031	1 003 465	870 038	867 050	869 366
övrigt ekonomiskt bistånd	118 656	118 231	138 258	94 695	99 365	115 386
Biståndshushåll	41 219	29 901	24 234	18 472	18 440	18 092
Biståndstagare	67 742	53 591	44 215	33 195	32 593	31 411
Genomsnittlig hushållsstorlek	1,64	1,79	1,82	1,80	1,77	1,74
Biståndstagare, % av folkmängden	9,5	7,1	5,7	4,0	3,8	3,6
Biståndsmånader	235 053	197 229	158 827	127 064	128 056	126 940
Biståndsmånader per biståndshushåll	5,7	6,6	6,6	6,9	6,9	7,0
Medelbidrag, kr per biståndshushåll och år	28 595	40 033	47 143	52 264	52 434	54 463
Medelbidrag, kr per biståndshushåll och månad	5 014	6 069	7 193	7 598	7 550	7 762

Källa: Stadsledningskontoret/Sweco

Anm. Fr o m 1995 får flyktinghushåll introduktionsersättning vilket inte ingår i ekonomiskt bistånd.

1 Inkl ersättning enligt **LMA** (Lagen om mottagande av asylsökande m fl).

**10.15 Hushåll med ekonomiskt bistånd<sup>1</sup> efter hushållstyp 1990-2011***Households with social assistance by type of household*

	1990	1995 <sup>2</sup>	2000 <sup>2</sup>	2005 <sup>2</sup>	2009 <sup>2</sup>	2010 <sup>2</sup>	2011 <sup>2</sup>
<i>Hushållstyp</i>							
<b>Ensamstående man</b>	<b>12 546</b>	<b>17 887</b>	<b>12 228</b>	<b>10 573</b>	<b>8 101</b>	<b>8 079</b>	<b>7 952</b>
Utan barn	12 136	17 397	11 888	9 247	7 188	7 199	7 142
Med barn	410	490	340	1 326	913	880	810
<b>Ensamstående kvinna</b>	<b>13 360</b>	<b>16 974</b>	<b>12 303</b>	<b>9 765</b>	<b>7 303</b>	<b>7 439</b>	<b>7 473</b>
Utan barn	7 793	10 956	7 427	5 812	4 397	4 470	4 568
Med barn	5 567	6 018	4 876	3 953	2 906	2 969	2 905
<b>Par</b>	<b>4 497</b>	<b>6 358</b>	<b>5 370</b>	<b>3 620</b>	<b>2 750</b>	<b>2 571</b>	<b>2 336</b>
Utan barn	1 405	2 077	1 594	960	694	665	621
Med barn	3 092	4 281	3 776	2 660	2 056	1 906	1 715
Dödsbo	..	..	..	276	318	351	331
<b>Samtliga</b>	<b>30 403</b>	<b>41 219</b>	<b>29 901</b>	<b>24 234</b>	<b>18 472</b>	<b>18 440</b>	<b>18 092</b>

Källa: Stadsledningskontoret/Sweco

1 Inkl ersättning enligt **LMA** (Lagen om mottagande av asylsökande m fl).

2 Exkl introduktionsersättning.

**10.16 Personer med ekonomiskt bistånd<sup>1</sup> i % av folkmängden i olika åldersgrupper 1990-2011***Persons with social assistance by age*

Ålder	Biståndstagare i % av folkmängden 31.12 i resp åldersgrupp							
	1990	1995 <sup>2</sup>	2000 <sup>2</sup>	2005 <sup>2</sup>	2007 <sup>2</sup>	2009 <sup>2</sup>	2010 <sup>2</sup>	2011 <sup>2</sup>
Barn <sup>3</sup>	14,0	15,6	13,3	11,1	8,9	7,6	7,1	6,6
18-24 <sup>4</sup>	8,8	16,4	8,1	7,7	5,1	4,3	4,0	3,5
25-29	9,5	11,6	6,1	5,2	3,7	3,2	2,9	2,7
30-39	10,0	11,5	7,5	4,8	3,8	3,3	3,2	3,1
40-49	6,6	8,6	7,6	6,0	5,0	4,4	4,2	4,1
50-59	4,2	4,8	4,5	4,4	3,9	3,9	3,9	3,9
60-64	3,3	4,0	4,0	3,0	2,7	2,5	2,7	2,7
65-69	2,7	3,3	3,7	2,0	1,8	1,1	1,1	1,0
70-	1,9	1,8	1,9	0,8	0,6	0,5	0,5	0,5
<b>Samtliga</b>	<b>7,6</b>	<b>9,5</b>	<b>7,1</b>	<b>5,7</b>	<b>4,6</b>	<b>4,0</b>	<b>3,8</b>	<b>3,6</b>

Källa: Stadsledningskontoret/Sweco

Anm. Asylsökande ingår ej i befolkningsunderlaget. Det påverkar ej relationen biståndstagare i % av folkmängden.

1 Inkl ersättning enligt **LMA** (Lagen om mottagande av asylsökande m fl).

2 Exkl introduktionsersättning.

3 Med barn avses även överåriga barn, som i registret för ekonomiskt bistånd upptas som hemmavarande (1 233 överåriga barn 2011). Barnen sätts i relation till befolkningen 0-17 år.

4 I de fall registerledaren är under 18 år ingår även dessa (2 st år 2011).

**10.17 Introduktionsersättning till flyktinghushåll efter hushållstyp 2010 och 2011***Introductory assistance to refugee households by type of household*

	Hushåll		Introduktions- ersättning, tkr		Ersättnings- månader		Medel- ersättning per månad, kr		Genomsnittlig ersättningstid under året, månader	
	2010	2011	2010	2011	2010	2011	2010	2011	2010	2011
<i>Hushållstyp</i>										
<b>Ensamstående man</b>	<b>471</b>	<b>241</b>	<b>19 209</b>	<b>10 300</b>	<b>2 995</b>	<b>1 570</b>	<b>6 414</b>	<b>6 561</b>	<b>6,4</b>	<b>6,4</b>
Utan barn	448	229	17 930	9 711	2 852	1 495	6 287	6 495	6,4	6,5
Med barn	23	12	1 279	590	143	75	8 944	7 862	6,2	6,3
<b>Ensamstående kvinna</b>	<b>595</b>	<b>312</b>	<b>27 130</b>	<b>11 958</b>	<b>4 019</b>	<b>1 860</b>	<b>6 751</b>	<b>6 429</b>	<b>6,8</b>	<b>6,8</b>
Utan barn	434	242	19 585	9 522	3 105	1 510	6 308	6 306	7,2	6,2
Med barn	161	70	7 546	2 437	914	350	8 256	6 961	5,7	5,0
<b>Par</b>	<b>110</b>	<b>58</b>	<b>10 115</b>	<b>4 144</b>	<b>739</b>	<b>316</b>	<b>13 687</b>	<b>13 115</b>	<b>6,7</b>	<b>6,7</b>
Utan barn	21	8	1 062	689	111	65	9 569	10 602	5,3	8,1
Med barn	89	50	9 053	3 455	628	251	14 415	13 766	7,1	5,0
<b>Samtliga</b>	<b>1 176</b>	<b>611</b>	<b>56 454</b>	<b>26 403</b>	<b>7 753</b>	<b>3 746</b>	<b>7 282</b>	<b>7 048</b>	<b>6,6</b>	<b>6,6</b>

Källa: Stadsledningskontoret/Sweco

**10.18 Sommarvistelse för barn 1990-2011***Holiday camps for children*

	1990	1995	2000	2005	2007	2008	2009	2010	2011
<i>Barn som vistas på Sommargårdar</i>	4 440	5 844	15 592	16 301	13 913	13 618	13 657	3 790	3 702
<i>Inkomna ansökningar Sommargårdar</i>	5 253	7 394	6 522	7 792	4 630	4 360	4 537	4 551	4 220

Källa: Stadsledningskontoret/Sweco

I Beviljats plats.

**10.19 Insatser för barn och ungdom. Placeringar<sup>1</sup> 2001-2011***Child welfare. Placings*

	2001	2006	2007	2008	2009	2010	2011
<i>Barn och unga omhändertagna någon gång under året</i>							
<b>SoL-vård (netto)</b>	<b>1 185</b>	<b>1 159</b>	<b>1 101</b>	<b>1 097</b>	<b>1 101</b>	<b>1 033</b>	<b>1 098</b>
Familjehem	820	848	811	806	857	815	844
Privata och offentliga institutioner	379	329	302	306	252	232	274
<b>LVU-vård (netto)</b>	<b>408</b>	<b>425</b>	<b>394</b>	<b>404</b>	<b>392</b>	<b>399</b>	<b>378</b>
Familjehem	256	281	259	269	268	277	277
Privata och offentliga institutioner	153	146	136	138	125	122	105
<b>Omedelbart omhändertagande enl LVU (netto)</b>	<b>82</b>	<b>149</b>	<b>125</b>	<b>116</b>	<b>132</b>	<b>137</b>	<b>143</b>
Familjehem	35	69	52	51	68	78	97
Privata och offentliga institutioner	47	83	77	67	68	60	48
<b>Summa omhändertagna (netto) (SoL och/eller LVU)</b>	<b>1 538</b>	<b>1 525</b>	<b>1 438</b>	<b>1 440</b>	<b>1 444</b>	<b>1 382</b>	<b>1 478</b>

Källa: SCB/Sweco

Anm. Insatser enligt **SoL** (Socialtjänstlagen) är frivilliga medan **LVU** (Lagen om vård av unga) anvisar tvångsinsatser. De frivilliga insatserna (enligt SoL) omfattar en rad biståndsformer, men här redovisas endast omhändertagande.

I Med placering avses heldygnsinsatser.

**10.20 Omhändertagande av barn och unga med sociala problem 2005-2011***Social welfare. Children taken care of*

	2005		2010		2011	
	Totalt	Per 1 000 invånare 0-21 år	Totalt	Per 1 000 invånare 0-21 år	Totalt	Per 1 000 invånare 0-21 år
<i>Barn och unga med insatser någon gång under året</i>						
<i>Omhändertagna</i>						
Vård utom det egna hemmet (SoL)	1 162	6,6	1 033	5,1	1 098	5,4
Omedelbart omhändertagna (LVU)	150	0,8	137	0,7	143	0,7
Vård (LVU)	429	2,4	399	2,0	378	1,8
<b>Summa omhändertagna netto (SoL och/eller LVU)</b>	<b>1 518</b>	<b>8,6</b>	<b>1 382</b>	<b>6,9</b>	<b>1 419</b>	<b>6,9</b>
därav 0-17 år <sup>1</sup>	1 102	7,6	988	6,1	1 002	6,0
<i>Därav barn och unga med insatser som påbörjats under året</i>						
<i>Omhändertagna</i>						
Vård utom det egna hemmet (SoL)	392	2,2	371	1,8	407	2,0
Omedelbart omhändertagna (LVU) p g a						
brister i hemmiljön	71	0,4	68	0,3	93	0,5
den unges beteende	58	0,3	32	0,2	35	0,2
både brister i hemmiljön och den unges beteende	12	0,1	7	0,0	6	0,0
Vård (LVU) på grund av						
brister i hemmiljön	49	0,3	52	0,3	52	0,3
den unges beteende	45	0,3	29	0,1	24	0,1
både brister i hemmiljön och den unges beteende	9	0,1	7	0,0	8	0,0
<b>Summa omhändertagna netto (SoL och/eller LVU)</b>	<b>468</b>	<b>2,6</b>	<b>449</b>	<b>2,2</b>	<b>473</b>	<b>2,3</b>
därav 0-17 år <sup>1</sup>	380	2,6	382	2,4	402	2,4

Källa: SCB/Sweco

Anm. Insatser enligt **SoL** (Socialtjänstlagen) är frivilliga medan **LVU** (Lagen om vård av unga) anvisar tvångsinsatser. De frivilliga insatserna (enligt SoL) omfattar en rad biståndsformer, men här redovisas endast omhändertagande. En person kan ha haft flera typer av insatser och kan därför här räknas flera gånger.

<sup>1</sup> Andelen omhändertagna netto för personer 0-17 år är beräknad per 1 000 invånare 0-17 år.

**10.21 Personer 21- år med vissa insatser från individ- och familjeomsorgen (enl SoL) 2008-2011<sup>1</sup>***Persons 21- years with certain efforts from the Social Welfare Program*

	Personer				Per 100 000 invånare			
	2008	2009	2010	2011	2008	2009	2010	2011
<i>Individuellt behovsprövad</i>								
öppenvård								
Missbruk	891	651	462	584	142	101	70	87
Övriga vuxna	532	127	278	133	85	20	42	20
<i>Frivillig institutionsvård<sup>2</sup></i>								
Missbruk	369	294	344	247	59	46	52	37
Övriga vuxna	41	9	118	4	7	1	18	1
<i>Familjehemsvård<sup>2</sup></i>								
Missbruk	9	5	9	12	1	1	1	2
Övriga vuxna	3	-	11	-	-	-	2	-
<i>Bistånd som avser boende</i>								
Missbruk	636	774	579	460	101	120	88	69
Övriga vuxna	326	53	266	108	52	8	41	16

Källa: Socialförvaltningen/Sweco

<sup>1</sup> Uppgifterna avser november respektive år. Uppgifterna om "övriga vuxna" avser personer med insats som ej är relaterade till missbruk av alkohol och narkotika, t.ex. spelmissbruk. År 2008 ingår troligen personer med psykiska funktionshinder i uppgifterna om "övriga vuxna". År 2010 ingår vissa personer med missbruk bland "övriga vuxna". 2011 har uppgifterna beräknats utifrån Paraplyet samt enkät angående utredningstyp.

<sup>2</sup> Familjehem med **HVB-tillstånd** (HVB =hem för vård och boende) ingår i frivillig institutionsvård.



**10.22 Personer 21- år med vissa insatser från individ- och familjeomsorgen (enl SoL) 1 november 2011***Persons 21- years with certain efforts from the Social Welfare Program*

	Missbruk			Per 100 000 inv.	Övriga vuxna <sup>1</sup>			Per 100 000 inv.
	Män	Kvinnor	Totalt		Män	Kvinnor	Totalt	
<i>Individuellt behovs- prövad öppenvård</i>								
Samtliga	399	186	584	87	39	93	133	20
<i>Frivillig institutions- vård<sup>2</sup></i>								
Samtliga	207	41	247	37	3	-	4	-
<i>Familjehemsvård<sup>2</sup></i>								
Samtliga	7	5	12	2	-	-	-	-
<i>Bistånd som avser boende</i>								
Samtliga	364	95	460	69	36	72	108	16

Källa: Socialförvaltningen/Sweco

<sup>1</sup> För 2011 har uppgifterna för Missbruk/Övriga vuxna beräknats utifrån Paraplyet samt enkät om utredningstyp.<sup>2</sup> Familjehem med **HVB-tillstånd** (HVB =hem för vård och boende) ingår i frivillig institutionsvård.



# **UTBILDNING, KULTUR, FRITID OCH SERVICE**

*Education, cultural life, leisure and service*

## KOMMENTAR TILL TABELLERNA

**Grundskolan** omfattar 9 årskurser samt förskoleklass för 6-åringar. Eleverna redovisas efter kommunala och fristående skolor samt S:t Örjan och ESS-skolorna. S:t Örjan erbjuder undervisning till elever i behov av stöd genom specialpedagogiska inriktningar i särskilda undervisningsgrupper. ESS-skolorna ansvarar för att elever som befinner sig på HVB-hem, mellanvårdsalternativ eller sjukhus får anpassad undervisning.

**Gymnasieskolan.** I staden drivs gymnasieskolorna i kommunal och enskild regi.

Från år 2011 finns det 18 olika nationella program. Dessutom finns introduktionsprogram och möjlighet för skolorna att profilera sina utbildningar. Gymnasieutbildningen är 3 år i samtliga program.

**Den kommunala vuxenutbildningen** omfattar kurser med studieplaner motsvarande grundskolans låg-, mellan- och högstadium, sk grundläggande vuxenutbildning. Vidare omfattar vuxenutbildningen gymnasieskolans nationella program m m dvs gymnasial vuxenutbildning och kvalificerad yrkesutbildning. Fr om 2003 reformerades vuxenutbildningen enligt riktlinjer för de sk kunskapsbygget (SOU 2000:28).

Uppgifter om befolkningens **högsta utbildningsnivå** hämtas från utbildningsregistret (rapportering av ex-aminerade). Där uppgift har saknats om examination har information om utbildningsnivån i möjligaste mån hämtats från Folk- och bostadsräkningen 1990 samt intermittenta undersökningar. Se även under avsnitten Stockholms stadsdelsområden och Stockholms län. Fr om år 2000 har även personer utan examen, men med komvuxpoäng motsvarande gymnasial utbildning, bedömts ha gymnasial utbildning. På motsvarande sätt har personer med högskolepoäng över 120 poäng, utan examen, bedömts ha högskoleexamen.

**11.1 Elever i grundskolan samt i förskoleklasser höstterminerna 1990-2011***Pupils in comprehensive school and in preschool classes*

	Elever					
	1990	1995	2000	2005	2010	2011
<i>Förskoleklass (År 0)</i>						
Kommunala	.	7 157	6 874	5 558	7 147	7 228
Fristående	.	532	879	1 083	1 516	1 610
<b>Totalt</b>	.	<b>7 689</b>	<b>7 753</b>	<b>6 641</b>	<b>8 663</b>	<b>8 838</b>
<i>År 1-9</i>						
Kommunala <sup>1</sup>	47 073	53 106	60 835	56 190	53 026	53 777
Fristående <sup>1</sup>	3 842	5 658	6 395	10 725	13 492	14 387
S:t Örjan + ESS <sup>2</sup>	179	458	440	382	216	187
<b>Totalt</b>	<b>51 094</b>	<b>59 222</b>	<b>67 670</b>	<b>67 297</b>	<b>66 734</b>	<b>68 351</b>

Källa: Utbildningsförvaltningen/Sweco

Anm. Uppgifterna avser skolor i Stockholms stad. I kommunala skolor redovisas eleverna oavsett folkbokföringsort. Uppgifterna för fristående skolor avser endast elever folkbokförda i Stockholms stad.

1 Exkl särskolan.

2 ESS står för Elevstöd- Socialtjänst- Sjukhus.

**11.2 Elever som gått ut åk 9 vt 2006-2010 med övergång till gymnasieskolan***Pupils from comprehensive school entering integrated upper secondary school*

	Fördelning,%				
	2006	2007	2008	2009	2010
Svensk bakgrund					
Övergång direkt	96	98	97	98	98
Övergång efter 1 år	2	1	1	1	1
Ej övergång	3	1	2	1	1
<b>Totalt</b>	<b>100</b>	<b>100</b>	<b>100</b>	<b>100</b>	<b>100</b>
Antal elever	5 968	5 564	5 907	5 593	5 462
Utländsk bakgrund					
Övergång direkt	93	97	95	97	97
Övergång efter 1 år	3	2	1	1	1
Ej övergång	4	1	4	2	2
<b>Totalt</b>	<b>100</b>	<b>100</b>	<b>100</b>	<b>100</b>	<b>100</b>
Antal elever	2 009	2 072	2 150	2 154	2 268
Samtliga					
Övergång direkt	95	98	97	98	98
Övergång efter 1 år	2	1	1	1	1
Ej övergång	3	1	2	1	1
<b>Totalt</b>	<b>100</b>	<b>100</b>	<b>100</b>	<b>100</b>	<b>100</b>
Antal elever	7 977	7 636	8 057	7 747	7 727
Därav pojkar					
Övergång direkt	95	98	97	98	98
Övergång efter 1 år	2	1	1	1	1
Ej övergång	3	1	2	1	1
<b>Totalt</b>	<b>100</b>	<b>100</b>	<b>100</b>	<b>100</b>	<b>100</b>
Antal elever	4 004	3 914	4 120	3 945	4 057
Därav flickor					
Övergång direkt	95	98	97	98	98
Övergång efter 1 år	2	1	1	1	1
Ej övergång	3	1	2	1	1
<b>Totalt</b>	<b>100</b>	<b>100</b>	<b>100</b>	<b>100</b>	<b>100</b>
Antal elever	3 973	3 722	3 937	3 802	3 673

Källa: SCB/Sweco

I Med utländsk bakgrund avses elever födda utomlands samt elever födda i Sverige med båda föräldrarna födda utomlands.

**11.3 Elever<sup>1</sup> som gått ut åk 9 vt 2009-2011 med behörighet att söka till gymnasieskolans nationella program***Pupils from comprehensive school qualified for integrated upper secondary school*

	Fördelning,%		
	2009	2010	2011
<i>Svensk bakgrund</i>			
Behörig	95	94	95
Saknar betyg i minst 1 behörighetsgivande ämne	4	5	5
Saknar betyg i samtliga ämnen	1	1	1
<b>Totalt</b>	<b>100</b>	<b>100</b>	<b>100</b>
Antal elever	5 548	5 428	5 006
<i>Utländsk bakgrund<sup>2</sup></i>			
Behörig	79	76	78
Saknar betyg i minst 1 behörighetsgivande ämne	19	23	21
Saknar betyg i samtliga ämnen	2	2	1
<b>Totalt</b>	<b>100</b>	<b>100</b>	<b>100</b>
Antal elever	2 118	2 236	2 297
<b>Samtliga</b>			
<b>Behörig</b>	<b>90</b>	<b>89</b>	<b>89</b>
<b>Saknar betyg i minst 1 behörighetsgivande ämne</b>	<b>9</b>	<b>10</b>	<b>10</b>
<b>Saknar betyg i samtliga ämnen</b>	<b>1</b>	<b>1</b>	<b>1</b>
<b>Totalt</b>	<b>100</b>	<b>100</b>	<b>100</b>
<b>Antal elever</b>	<b>7 666</b>	<b>7 664</b>	<b>7 303</b>
<i>Därav pojkar</i>			
Behörig	90	88	89
Saknar betyg i minst 1 behörighetsgivande ämne	9	11	10
Saknar betyg i samtliga ämnen	1	1	1
<b>Totalt</b>	<b>100</b>	<b>100</b>	<b>100</b>
Antal elever	3 909	4 027	3 780
<i>Därav flickor</i>			
Behörig	91	89	89
Saknar betyg i minst 1 behörighetsgivande ämne	8	10	10
Saknar betyg i samtliga ämnen	1	1	1
<b>Totalt</b>	<b>100</b>	<b>100</b>	<b>100</b>
Antal elever	3 757	3 637	3 523

Källa: SCB/Sweco

1 Exkl elever som saknar betyg inom det reguljära betygssystemet.

2 Med utländsk bakgrund avses elever födda utomlands samt elever födda i Sverige med båda föräldrarna födda utomlands.

## 11.4 Elever i gymnasieskolan<sup>1</sup> höstterminerna 1995-2011

*Pupils in integrated upper secondary school*

	1995	2000	2005	2009	2010	2011
<b>Årskurs 2-3 (gamla gymnasieprogrammen)<sup>2</sup></b>	..	..	..	..	..	<b>23 045</b>
<b>Nya gymnasieprogrammen (Åk 1)</b>						<b>13 353</b>
Barn- och fritidsprogrammet	..	..	..	..	..	157
Bygg- och anläggningsprogrammet	..	..	..	..	..	134
Ekonomiprogrammet	..	..	..	..	..	1 431
El- och energiprogrammet	..	..	..	..	..	436
Estetiska programmet	..	..	..	..	..	1 457
Fordons- och transportprogrammet	..	..	..	..	..	125
Handels- och administrationsprogrammet	..	..	..	..	..	275
Hantverksprogrammet	..	..	..	..	..	480
Hotell- och turismprogrammet	..	..	..	..	..	126
Humanistiska programmet	..	..	..	..	..	257
Industri tekniska programmet	..	..	..	..	..	24
International Baccalaureate	..	..	..	..	..	111
Introduktionsprogram	..	..	..	..	..	1 961
Naturbruksprogrammet	..	..	..	..	..	207
Naturvetenskapsprogrammet	..	..	..	..	..	2 303
Restaurang- och livsmedelsprogrammet	..	..	..	..	..	226
RX-Sjöfartsutbildningen; Däck	..	..	..	..	..	21
RX-Yrkesdansarutbildningen	..	..	..	..	..	14
Samhällsvetenskapsprogrammet	..	..	..	..	..	2 694
Teknikprogrammet	..	..	..	..	..	658
VVS- och fastighetsprogrammet	..	..	..	..	..	127
Vård- och omsorgsprogrammet	..	..	..	..	..	129
<b>Totalt</b>	<b>21 512</b>	<b>22 376</b>	<b>27 939</b>	<b>35 703</b>	<b>36 375</b>	<b>36 398</b>

Källa: SCB/Sweco

Anm. Antal elever i skolor belägna i Stockholm.

1 Inkl både kommunala och fristående utbildningar. 2 Här ingår i förekommande fall elever som går åk 4.

För indelning enligt de gamla gymnasieprogrammen för 2010 eller tidigare hänvisas till tidigare årsböcker

## 11.5 Elever i gymnasieskolan höstterminen 2011, kommunala utbildningar

*Pupils in integrated upper secondary school*

	Åk 1	Åk 2 <sup>1</sup>	Åk 3 <sup>1,2</sup>	Samtliga	Därav kvinnor, %
Barn- och fritidsprogrammet	52	..	..	..	..
Bygg- och anläggningsprogrammet	34	..	..	..	..
Ekonomiprogrammet	588	..	..	..	..
El- och energiprogrammet	159	..	..	..	..
Estetiska programmet	407	..	..	..	..
Fordons- och transportprogrammet	60	..	..	..	..
Handels- och administrationsprogrammet	66	..	..	..	..
Hantverksprogrammet	120	..	..	..	..
Hotell- och turismprogrammet	66	..	..	..	..
Humanistiska programmet	192	..	..	..	..
Industri tekniska programmet	0	..	..	..	..
International Baccalaureate	77	..	..	..	..
Introduktionsprogram	1 646	..	..	..	..
Naturbruksprogrammet	60	..	..	..	..
Naturvetenskapsprogrammet	1 393	..	..	..	..
Restaurang- och livsmedelsprogrammet	151	..	..	..	..
RX-Sjöfartsutbildningen; Däck	0	..	..	..	..
RX-Yrkesdansarutbildningen	14	..	..	..	..
Samhällsvetenskapsprogrammet	1 066	..	..	..	..
Teknikprogrammet	249	..	..	..	..
VVS- och fastighetsprogrammet	24	..	..	..	..
Vård- och omsorgsprogrammet	62	..	..	..	..
<b>Totalt</b>	<b>6 486</b>	<b>5 347</b>	<b>5 300</b>	<b>17 133</b>	<b>51</b>

Källa: SCB/Sweco.

Anm. Antal elever i skolor belägna i Stockholm.

1 På grund av nya gymnasieprogram från och med hösten 2011 redovisas inte programmen för årskurs 2 och 3.

2 Här ingår i förekommande fall elever som går åk 4.



### 11.6 Elever i gymnasieskolan höstterminen 2011, fristående utbildningar

*Pupils in integrated upper secondary school*

	Åk 1	Åk 2 <sup>1</sup>	Åk 3 <sup>1,2</sup>	Samtliga	Därav kvinnor,%
Barn- och fritidsprogrammet	105	..	..	..	..
Bygg- och anläggningsprogrammet	100	..	..	..	..
Ekonomiprogrammet	843	..	..	..	..
El- och energiprogrammet	277	..	..	..	..
Estetiska programmet	1 050	..	..	..	..
Fordons- och transportprogrammet	65	..	..	..	..
Handels- och administrationsprogrammet	209	..	..	..	..
Hantverksprogrammet	360	..	..	..	..
Hotell- och turismprogrammet	60	..	..	..	..
Humanistiska programmet	65	..	..	..	..
Industri tekniska programmet	24	..	..	..	..
International Baccalaureate	34	..	..	..	..
Introduktionsprogram	315	..	..	..	..
Naturbruksprogrammet	147	..	..	..	..
Naturvetenskapsprogrammet	910	..	..	..	..
Restaurang- och livsmedelsprogrammet	75	..	..	..	..
RX-Sjöfartsutbildningen; Däck	21	..	..	..	..
RX-Yrkesdansarutbildningen	0	..	..	..	..
Samhällsvetenskapsprogrammet	1 628	..	..	..	..
Teknikprogrammet	409	..	..	..	..
VVS- och fastighetsprogrammet	103	..	..	..	..
Vård- och omsorgsprogrammet	67	..	..	..	..
<b>Totalt</b>	<b>6 867</b>	<b>6 573</b>	<b>5 825</b>	<b>19 265</b>	<b>53</b>

Källa: SCB/Sweco

Anm. Antal elever i skolor belägna i Stockholm.

1 På grund av nya gymnasieprogram från och med hösten 2011 redovisas inte programmen för årskurs 2 och 3.

2 Här ingår i förekommande fall elever som går åk 4.

### 11.7 Elever som gått ut gymnasieskolan vt 2008 med övergång till högskolan inom tre år

*Pupils from integrated upper secondary school entering college*

	Fördelning,%				Totalt	Antal elever
	Övergång inom 1 år	Övergång inom 2 år	Övergång inom 3 år	Ej påbörjat högskolestudier inom 3 år		
Män	26	16	10	48	100	2 880
Kvinnor	27	21	11	41	100	3 029
<b>Samtliga</b>	<b>26</b>	<b>19</b>	<b>11</b>	<b>44</b>	<b>100</b>	<b>5 909</b>

Källa: SCB/Sweco

**11.8 Personer<sup>1</sup> i utbildning 2007-2010***Students by type of education*

	Fördelning,%			
	2007	2008	2009	2010
<i>Svenska medborgare födda i Sverige</i>				
Gymnasieskola	5	5	5	5
KOMVUX	1	1	1	1
Svenskt universitet/högskola	8	8	9	9
Övriga studerande	2	2	2	2
Ej studerande	84	84	83	83
<b>Totalt</b>	<b>100</b>	<b>100</b>	<b>100</b>	<b>100</b>
<b>Antal personer</b>	<b>408 388</b>	<b>413 616</b>	<b>419 103</b>	<b>424 209</b>
<i>Utländska medborgare och/eller utrikes födda</i>				
Gymnasieskola	3	3	3	3
KOMVUX	4	3	3	3
Svenskt universitet/högskola	6	6	6	6
Övriga studerande	2	2	2	2
Ej studerande	86	86	86	86
<b>Totalt</b>	<b>100</b>	<b>100</b>	<b>100</b>	<b>100</b>
<b>Antal personer</b>	<b>140 388</b>	<b>145 485</b>	<b>152 442</b>	<b>157 902</b>
<b>Samtliga</b>				
<b>Gymnasieskola</b>	<b>5</b>	<b>5</b>	<b>5</b>	<b>5</b>
<b>KOMVUX</b>	<b>2</b>	<b>2</b>	<b>2</b>	<b>2</b>
<b>Svenskt universitet/högskola</b>	<b>7</b>	<b>7</b>	<b>8</b>	<b>8</b>
<b>Övriga studerande</b>	<b>2</b>	<b>2</b>	<b>2</b>	<b>2</b>
<b>Ej studerande</b>	<b>84</b>	<b>85</b>	<b>84</b>	<b>84</b>
<b>Totalt</b>	<b>100</b>	<b>100</b>	<b>100</b>	<b>100</b>
<b>Antal personer</b>	<b>548 776</b>	<b>559 101</b>	<b>571 545</b>	<b>582 111</b>

Källa: SCB/Sweco

<sup>1</sup>Personer 16-64 år.

## 11.9 Personer i utbildning 2010

Students by type of education

	Studera				Totalt	Ej studera	Samtliga
	Gymnasie- skola	KOMVUX	Svenskt universitet/ högskola	Övriga studera			
<i>Svenska medborgare födda i Sverige</i>							
16-18 år	20 591	14	152	58	20 815	1 488	22 303
19-24	1 597	2 538	15 223	4 073	23 431	28 819	52 250
25-64	-	2 296	20 931	4 390	27 617	322 039	349 656
<i>Utländska medborgare och/eller utrikes födda</i>							
16-18 år	3 098	7	16	15	3 136	815	3 951
19-24	943	937	2 897	815	5 592	8 023	13 615
25-64	-	3 740	7 049	2 857	13 646	126 690	140 336
<b>Samtliga</b>							
<b>16-18 år</b>	<b>23 689</b>	<b>21</b>	<b>168</b>	<b>73</b>	<b>23 951</b>	<b>2 303</b>	<b>26 254</b>
<b>19-24</b>	<b>2 540</b>	<b>3 475</b>	<b>18 120</b>	<b>4 888</b>	<b>29 023</b>	<b>36 842</b>	<b>65 865</b>
<b>25-64</b>	<b>-</b>	<b>6 036</b>	<b>27 980</b>	<b>7 247</b>	<b>41 263</b>	<b>448 729</b>	<b>489 992</b>
<i>Fördelning, %</i>							
<i>Svenska medborgare födda i Sverige</i>							
16-18 år	92	-	1	-	93	7	100
19-24	3	5	29	8	45	55	100
25-64	-	1	6	1	8	92	100
<i>Utländska medborgare och/eller utrikes födda</i>							
16-18 år	78	-	-	-	79	21	100
19-24	7	7	21	6	41	59	100
25-64	-	3	5	2	10	90	100
<b>Samtliga</b>							
<b>16-18 år</b>	<b>90</b>	<b>-</b>	<b>1</b>	<b>-</b>	<b>91</b>	<b>9</b>	<b>100</b>
<b>19-24</b>	<b>4</b>	<b>5</b>	<b>28</b>	<b>7</b>	<b>44</b>	<b>56</b>	<b>100</b>
<b>25-64</b>	<b>-</b>	<b>1</b>	<b>6</b>	<b>1</b>	<b>8</b>	<b>92</b>	<b>100</b>

Källa: SCB/Sweco

**11.10 Befolkningens (25-64 år) högsta utbildningsnivå 2009-2011***Educational background*

	Fördelning,%		
	2009	2010	2011
<i>Svenska medborgare födda i Sverige</i>			
Folk- eller grundskoleutbildning	8	8	8
Gymnasieutbildning	34	33	33
Eftergymnasial utbildning	58	59	59
Uppgift saknas	0	0	0
<b>Totalt</b>	<b>100</b>	<b>100</b>	<b>100</b>
<b>Antal personer 25-64 år</b>	<b>346 983</b>	<b>349 656</b>	<b>352 880</b>
<i>Utländska medborgare och/eller utrikes födda</i>			
Folk- eller grundskoleutbildning	18	18	18
Gymnasieutbildning	31	31	30
Eftergymnasial utbildning	42	43	44
Uppgift saknas	8	8	8
<b>Totalt</b>	<b>100</b>	<b>100</b>	<b>100</b>
<b>Antal personer 25-64 år</b>	<b>135 009</b>	<b>140 336</b>	<b>146 565</b>
<b>Hela befolkningen</b>			
<b>Folk- eller grundskoleutbildning</b>	<b>11</b>	<b>11</b>	<b>10</b>
<b>Gymnasieutbildning</b>	<b>33</b>	<b>33</b>	<b>32</b>
<b>Eftergymnasial utbildning</b>	<b>53</b>	<b>54</b>	<b>55</b>
<b>Uppgift saknas</b>	<b>2</b>	<b>2</b>	<b>2</b>
<b>Totalt</b>	<b>100</b>	<b>100</b>	<b>100</b>
<b>Antal personer 25-64 år</b>	<b>481 992</b>	<b>489 992</b>	<b>499 445</b>

Källa: SCB/Sweco

### 11.11 Befolkningens (25-64 år) högsta utbildningsnivå 2011-12-31

Educational background

	Fördelning,%					Antal personer 25-64 år
	Folk- eller grundskole- utbildning	Gymnasie- utbildning	Efter- gymnasial utbildning	Uppgift saknas	Totalt	
<i>Svenska medborgare födda i Sverige</i>						
25-34 år	7	27	66	-	100	113 796
35-44	5	32	63	-	100	90 759
45-54	8	39	53	-	100	78 702
55-64	12	37	51	-	100	69 623
<b>Samtliga</b>	<b>8</b>	<b>33</b>	<b>59</b>	<b>-</b>	<b>100</b>	<b>352 880</b>
<i>Utländska medborgare och/eller utrikes födda</i>						
25-34 år	14	24	49	13	100	47 978
35-44	16	31	45	7	100	41 763
45-54	20	36	40	4	100	32 915
55-64	22	36	40	3	100	23 909
<b>Samtliga</b>	<b>18</b>	<b>30</b>	<b>44</b>	<b>8</b>	<b>100</b>	<b>146 565</b>
<b>Hela befolkningen</b>						
<b>25-34 år</b>	<b>9</b>	<b>26</b>	<b>61</b>	<b>4</b>	<b>100</b>	<b>161 774</b>
<b>35-44</b>	<b>9</b>	<b>31</b>	<b>58</b>	<b>2</b>	<b>100</b>	<b>132 522</b>
<b>45-54</b>	<b>12</b>	<b>38</b>	<b>49</b>	<b>1</b>	<b>100</b>	<b>111 617</b>
<b>55-64</b>	<b>14</b>	<b>37</b>	<b>48</b>	<b>1</b>	<b>100</b>	<b>93 532</b>
<b>Samtliga</b>	<b>10</b>	<b>32</b>	<b>55</b>	<b>2</b>	<b>100</b>	<b>499 445</b>

Källa: SCB/Sweco

### 11.12 Studerande inom vuxenutbildningen och svenska för invandrare 2000-2011

Pupils in municipal adult education etc

	2000	2005	2008	2009	2010	2011
<i>Studerande<sup>1</sup></i>						
Grundläggande vuxenutbildning	1 954	4 730	3 984	4 196	4 343	4 497
Gymnasial vuxenutbildning	4 708	19 895	13 325	14 874	17 134	19 755
Påbyggnadsutbildning <sup>2</sup>	911	213	26	28	27	.
Kvalificerad yrkesutbildning	415	255	480	509	512	705
Arbetslöshetskurser/Kunskapslyftet <sup>3</sup>	7 425	.	.	.	.	.
Svenska för invandrare (SFI) <sup>4</sup>	..	10 347	14 722	15 882	17 056	18 026
<i>Motsvarande heltidsstuderande<sup>5</sup></i>						
Grundläggande vuxenutbildning	1 242	2 019	1 289	1 322	1 377	1 327
Gymnasial vuxenutbildning	2 993	7 273	3 393	4 143	5 672	5 884
Påbyggnadsutbildning	579	213	26	28	27	.
Kvalificerad yrkesutbildning	415	255	480	509	512	681
Arbetslöshetskurser/Kunskapslyftet	6 711	.	.	.	.	.
Svenska för invandrare (SFI)	6 419	5 440	7 545	8 300	9 113	9 177

Källa: Utbildningsförvaltningen/Socialtjänst- och arbetsmarknadsförvaltningen

Anm. Från 2003 sker utbildning även i fristående skolor.

1 De studerande deltar ofta i flera kurser.

2 Påbyggnadsutbildning upphörde i staden 2004 och i andra kommuner hösten 2005. Startade igen i stadens regi hösten 2007 och upphörde sedan 2011.

3 Kunskapslyftet upphörde under 2002. Det förklarar ökningen av antalet studerande inom grundläggande och gymnasial vuxenutbildning.

4 Avser antal personer som studerat någon gång under året.

5 Uppgifterna om heltidsstuderande bygger bl a på CSNs studiestödsberäkning.

## 11.13 Pedagogisk personal vid grundskolan under hösten 2000-2011

*Pedagogic staff in comprehensive school*

	2000	2005	2008	2009	2010	2011
<i>Kommunala grundskolan</i>						
<b>Skolledare</b>	<b>434</b>	<b>339</b>	<b>303</b>	<b>318</b>	<b>325</b>	<b>336</b>
Rektorer	130	111	114	113	120	114
Biträdande skolledare	304	228	189	205	205	222
<b>Lärare</b>	<b>5 432</b>	<b>5 212</b>	<sup>1</sup>	<sup>3</sup>	<sup>5</sup>	<b>4 655</b>
Klasslärare lågstadiet	820	693	636	587	636	607
Klasslärare mellanstadiet	691	558	507	480	473	448
Ämneslärare åk 1-7	575	611	614	644	647	658
Ämneslärare åk 4-9	<sup>1</sup> 276	<sup>1</sup> 342	<sup>1</sup> 283	<sup>1</sup> 237	<sup>1</sup> 202	<sup>1</sup> 188
Lärare i specialpedagogik	543	518	518	488	430	425
Lärare i praktiska/estetiska ämnen	963	971	904	883	857	852
Lärare i modersmål	390	356	346	338	341	335
Lärare i övriga ämnen	174	163	150	162	151	142
<b>Annan pedagogisk personal</b>	<b>209</b>	<b>394</b>	<b>504</b>	<b>548</b>	<b>538</b>	<b>434</b>
Förskollärare, fritidspedagoger, barnskötare	209	394	504	548	538	434
<b>Studie- och yrkesvägledare</b>	<b>..</b>	<b>48</b>	<b>39</b>	<b>38</b>	<b>41</b>	<b>39</b>
<i>Fristående grundskolan</i>						
<b>Skolledare</b>	<b>82</b>	<b>114</b>	<b>127</b>	<b>125</b>	<b>130</b>	<b>137</b>
Rektorer	51	72	79	80	81	87
Biträdande skolledare	31	42	48	45	49	50
<b>Lärare</b>	<b>732</b>	<b>1 241</b>	<sup>2</sup>	<sup>4</sup>	<sup>6</sup>	<sup>7</sup>
Klasslärare lågstadiet	104	141	174	177	182	173
Klasslärare mellanstadiet	90	111	118	121	122	113
Ämneslärare åk 1-7	103	196	153	175	214	214
Ämneslärare åk 4-9	173	418	473	483	524	560
Lärare i specialpedagogik	31	67	83	82	109	114
Lärare i praktiska/estetiska ämnen	139	229	241	267	285	302
Lärare i modersmål	22	29	29	33	32	29
Lärare i övriga ämnen	70	50	51	49	56	64
<b>Annan pedagogisk personal</b>	<b>31</b>	<b>93</b>	<b>100</b>	<b>121</b>	<b>183</b>	<b>111</b>
Förskollärare, fritidspedagoger, barnskötare	31	93	100	121	183	111
<b>Studie- och yrkesvägledare</b>	<b>..</b>	<b>6</b>	<b>8</b>	<b>11</b>	<b>12</b>	<b>9</b>

Källa: SCB/Sweco

1 Följande kommunala skolor saknas 2008: Hjorthagens skola, Olaus Petriskolan, Birkaskolan, Tomteboskolan, Ekängens skola, Resursskolan Kompis.

2 Följande fristående skolor saknas 2008: The Tanto International school, Tyska skolan, International school of Stockholm gr, Lycée Francais Saint Louis, Nya Broskolan, Kulturama Musikdramatiska grsk, DiStra-Öst, Olympen Långbrospark.

3 Följande kommunala skolor saknas 2009: Hjorthagens skola, Olaus Petriskolan, Västertorpsskolan, Tomteboskolan, Ekängens skola, Resursskolan Kompis, Skarparbyskolan.

4 Följande fristående skolor saknas 2009: Internationella skolor, Beta School, Sofיאängens skola, Vintertullsskolan i Stockholm, Stockholms språkskola, Grundskolan Metapontum.

5 Följande kommunala skolor saknas 2010: Nockebyhovsskolan

6 Följande fristående skolor saknas 2010: Internationella skolor, Stefanskolan, Fryshusets grundskola och DiStra skola-syd

7 Följande fristående skolor saknas 2011: Internationella skolor, Enskilda gymnasiet och Stockholms språkskola

## 11.14 Besök i större muséer, bibliotek och andra kulturella institutioner 1995-2011

Visits to larger museums, libraries etc

	Besök, i 000-tal						
	1995	2000	2005	2008	2009	2010	2011
<b>Muséer</b>							
Aquaria vattenmuseum	204	217	209	240	254	237	238
Arkitekturmuséet	12	75	328	85	75	101	139
Armémuseum	.	53	98	82	98	77	80
Biologiska muséet	24	16	15	15	19	15	16
Dansmuséet	7	10	86	115	109	107	109
Fotografiska muséet	..	..	..	..	..	..	370
Gustavsbergs porslinsmuseum	151	69	66	60	..	77	..
Hallwylska muséet	69	44	163	118	..	86	109
Historiska muséet	166	101	200	131	125	124	121
Kungliga Myntkabinettet	..	34	106	50	53	64	68
Leksaksmuséet	..	42	80	95	..	..	..
Livruskammaren	117	118	366	203	..	276	252
Långholmens fängelsemuseum	16	26	25	70	..	..	..
Medeltidsmuséet	88	75	60	106	87	169	107
Moderna muséet	90	265	613	500	583	487	545
Musik & Teatermuséet	43	29	91	91	..	81	78
Nationalmuseum	283	337	491	474	384	356	402
Naturhistoriska Riksmuséet (inkl. Cosmonova)	144	291	794	347	620	545	523
Nordiska muséet	167	208	332	199	218	230	209
Postmuseum	79	121	139	145	132	130	125
Sjöhistoriska muséet	103	73	149	93	..	140	131
Spårvägsmuséet	23	25	80	95	94	96	113
Stockholms Stadsmuseum	153	137	151	191	242	235	..
Tekniska muséet/Teknorama	178	160	164	305	318	323	380
Tobaks- och Tändsticksmuséet	100	100	120	18	128	125	146
Torekällbergets museum	200	130	105	135	..	..	..
Vasamuséet	756	785	893	1 143	1 154	1 129	1 228
Världskulturmuséerna, Bergrummet <sup>1</sup>	..	..	..	..	..	..	183
Världskulturmuséerna, Etnografiska	51	82	189	127	100	115	175
Världskulturmuséerna, Medelhavet	45	42	39	216	..	280	237
Världskulturmuséerna, Östasiatiska	46	34	140	133	..	296	83
<b>Andra kulturella institutioner</b>							
Bergianska trädgården	350	295	163	93	96	91	121
Birka Vikingastaden	58	68	40	47	..	..	..
Drottningholms Slott <sup>2</sup>	109	114	112	127	137	128	147
Fjärils- och Fågelhuset	100	106	84	120	..	150	200
Globen Arena	1 108	1 457	1 318	1 317	1 340	1 580	1 500
Gröna Lund <sup>2</sup>	1 140	1 275	1 017	1 114	1 248	1 239	1 417
Hägelbyparken	128	144	150	175	..	..	..
Junibacken, Sagolekhuset	.	285	360	400	416	400	383
Kaknästornet	165	250	..	295	320	300	300
Kina Slott <sup>2</sup>	33	22	33	40	45	42	44
Kulturhuset	1 200	1 296	2 706	2 553	2 323	2 043	3 024

forts.

## 11.14 Besök i större muséer, bibliotek och andra kulturella institutioner 1995-2011

Visits to larger museums, libraries etc

	Besök, i 000-tal						
	1995	2000	2005	2008	2009	2010	2011
<b>Kungliga Slottet</b>							
Visningsvåningarna	149	140	195	254	312	296	320
Skattkammaren	136	123	110	109	..	162	150
Slottskyrkan	43	135	17	34	..	26	274
Gustav III:s antikmuseum	3	24	22	28	..	28	26
Museum Tre Kronor	2	107	50	71	..	75	76
Liljevalchs konsthall	190	118	89	107	173	104	98
Millegården	99	158	73	69	..	95	102
Prins Eugens Waldemarsudde	122	87	110	163	197	144	209
Riddarholmskyrkan <sup>2</sup>	34	30	35	36	..	51	45
Riksdagshuset	87	80	46	65	68	..	..
Skansen	1 371	1 357	1 405	1 352	1 405	1 285	1 422
Skansen Akvariet	500	268	266	315	239	245	261
Stadshuset	272	270	276	321	314	357	395
Storkyrkan	204	310	380	475	500	475	..
Tom Tits Experiment	112	390	382	246	179	178	170
<b>Bibliotek</b>							
Kungliga biblioteket	104	202	182	163	164	172	165
Stadsbiblioteket (Huvudbibl inkl barnavd, tidnings- och tidskriftsrum)	909	1 072	1 110	1 123	1 163	1 136	1 109

Källa: Stockholm Visitors Board, Stockholms stadsbibliotek, Kungliga biblioteket/Sweco

1 Bergrummet ligger under Östasiatiska muséet. Fr o m 2011 redovisas detta separat pga. utställningarna Terrakottaarmén och Inka.

2 Ej helårsöppet.

## 11.15 Stadsbiblioteket 2000-2011

City library

	2000	2005	2008	2009	2010	2011
<b>Mediabestand</b>	<b>2 387 151</b>	<b>2 181 677</b>	<b>2 040 312</b>	<b>1 956 956</b>	<b>1 861 189</b>	<b>1 927 916</b>
Böcker	2 223 648	1 991 533	1 850 844	1 783 244	1 701 434	1 750 411
därav nyförvärv	171 270	114 774	105 304	103 398	111 948	126 732
AV-media (t ex talböcker, tal- och musikfonogram)	163 503	190 144	189 468	173 712	159 755	173 905
därav nyförvärv	16 903	20 432	18 615	19 258	16 511	18 242
<b>Antal utlån</b>	<b>4 914 764</b>	<b>4 406 801</b>	<b>4 461 232</b>	<b>4 392 262</b>	<b>4 172 877</b>	<b>4 235 687</b>
Huvudbiblioteket <sup>1</sup>	1 240 262	1 344 571	1 381 615	1 440 660	1 384 860	1 368 566
Biblioteket i Kulturhuset <sup>2</sup>	192 560	209 874	228 085	225 008	162 574	191 654
Stadsdelsbibliotek	3 147 578	2 625 445	2 643 122	2 549 851	2 441 974	2 427 799
Sjukhusbibliotek, servicehus m fl	334 364	226 911	208 410	176 743	183 469	144 541
Digitala biblioteket <sup>3</sup>	.	.	.	.	.	103 127
<b>Antal stadsdelsbibliotek</b>	<b>38</b>	<b>39</b>	<b>39</b>	<b>39</b>	<b>39</b>	<b>39</b>

Källa: Stockholms stadsbibliotek/Sweco

1 Inkl Ljudbiblioteket och Internationella biblioteket.

2 Inkl Rum för barn, Serieteket och TioTretton.

3 Utlån av E-media.



## 11.16 Teaterföreställningar, konserter m m 2005-2010

Theatre performances, concerts etc

	Föreställningar				Besökande			
	2005	2008	2009	2010	2005	2008	2009	2010
<i>Teatrar</i>								
Barnens underjordiska scen	25	33	53	66	623	3 016	8 704	10 601
Dockteatern Tittut	267	388	425	349	14 301	15 745	20 627	24 832
Fria Teatern	200	174	166	140	10 658	9 956	9 102	7 712
Galeasen	59	20	43	75	3 036	1 030	5 144	3 931
Mittiprickteatern	31	64	72	108	1 737	3 100	4 312	6 306
Moment	72	69	57	60	2 950	2 606	2 563	3 259
Orionteatern	45	101	86	77	8 386	23 196	26 944	9 871
Pantomimteatern	91	69	93	61	4 225	4 090	4 643	1 822
Pygméateatern	60	48	65	120	3 000	2 029	5 090	10 150
Stadsteatern, alla scener	1 560	1 628	1 477	1 628	444 008	494 376	518 542	463 878
därav Parkteatern	110	93	101	79	115 000	125 746	163 870	111 754
Strindbergs Intima teater	115	56	35	94	8 755	4 451	2 517	6 216
Teater Brunngatan fyra	138	98	112	59	9 595	5 312	6 385	3 308
Teater Giljotin	35	49	77	11	1 137	1 540	2 652	550
Teater Pero	86	170	152	155	5 229	2 141	10 256	15 280
Teater Tre Rosenlundsteatern	58	101	86	121	4 349	5 304	4 153	7 380
Teater Tribunalen	65	67	44	68	2 288	3 022	4 996	3 575
Teatro Popular Latinoamericano	98	39	55	45	7 265	3 030	3 270	4 350
TURteatern	136	131	109	85	10 703	3 445	5 254	3 126
<i>Musik, teater, dans</i>								
Cirkus Cirkör	61	31	63	34	28 211	30 544	50 507	15 536
Dansens Hus; Blå Lådan	166	113	129	107	63 067	56 609	59 169	36 822
Fasching	242	363	366	370	33 570	77 514	76 669	72 964
Folkoperan	123	98	113	91	39 587	51 802	46 706	24 203
Fritz's corner	63	69	69	105	27 100	35 450	45 650	50 200
Fylkingen	78	32	84	80	5 202	944	3 607	3 583
Moderna Dansteatern	86	64	127	92	6 142	4 473	9 924	4 592
RfoD	86	163	..	..	6 502	8 019	..	..
Stallet	90	..	105	106	7 000	..	7 718	10 871
Zebra Dans	47	84	67	53	5 111	3 622	2 937	1 610

Källa: Kulturförvaltningen/Sweco

## 11.17 Bad 1985-2011

Baths

	Besök							
	1985	1990	1995	2000	2005	2009	2010	2011
<b>Simhallar och varmbad</b>								
Aspuddsbadet <sup>1</sup>	11 076	..	..	..	..	..	..	..
Bredängsbadet <sup>4</sup>	13 456	..	..	..	..	..	..	..
Centralbadet <sup>1</sup>	..	..	..	..	..	..	..	..
Enskedehallens bad <sup>1</sup>	16 865	23 792	..	..	..	..	..	..
Eriksdalsbadet	151 991	132 866	169 386	749 974	1 186 989	988 713	902 587	960 444
Farstabadet <sup>5</sup>	142 049	167 470	170 968	209 066	206 532	193 613	183 610	53 680
Forsgréniska badet <sup>2</sup>	168 797	97 754	195 946	182 494	243 796	271 038	233 533	250 929
GIH-badet	79 474	73 014	49 921	50 195	76 861	108 062	97 704	76 556
Gubbängsbadet <sup>4</sup>	10 584	..	..	..	..	..	..	..
Husbybadet	..	..	..	105 727	174 168	114 079	121 741	153 543
Högdalsbadet	148 964	167 625	196 910	225 100	217 411	341 145	282 301	271 532
Kronobergsbadet <sup>6</sup>	54 843	53 899	40 252	33 705	35 463	60 261	67 769	42 505
Liljeholmsbadet	34 994	49 893	31 187	50 152	62 599	65 383	63 817	65 394
Långbrobadet <sup>4</sup>	7 424	..	..	..	..	..	..	..
Sandsborgsbadet	56 814	55 855	43 852	61 954	52 822	63 233	65 731	63 429
Skärholmsbadet	133 477	145 352	118 866	129 942	135 693	157 590	169 405	156 543
Spångabadet <sup>4</sup>	9 963	..	..	..	..	..	..	..
Storkyrkobadet <sup>1</sup>	4 350	3 439	..	..	..	..	..	..
Svedmyrabadet <sup>1</sup>	..	..	..	..	..	..	..	..
Tenstabadet <sup>7</sup>	123 832	90 341	78 946	89 168	95 571	102 107	82 432	57 728
Vällingbybadet	158 423	137 863	95 765	123 318	113 497	192 257	184 158	213 577
Västertorpsbadet	137 922	155 073	196 062	205 233	254 862	256 836	257 374	266 134
Åkeshovsbadet	130 005	151 987	125 119	124 776	128 694	182 039	172 101	159 882
<b>Bassängbad utomhus</b>								
Hägerstensbadet <sup>3</sup>	..	..	61 450	60 000	110 000	..	..	..
Kampementsbadet	36 038	..	35 747	15 544	17 941	27 179	27 501	27 387
Nytorpsbadet <sup>3</sup>	..	..	26 600	20 575	90 000	..	..	..
Nälstabadet	52 055	58 874	55 238	24 900	38 218	11 967	36 925	22 301
Stora Sköndals handikappbad	..	..	8 960	7 000	..	..	..	..
Vanadisbadet <sup>1</sup>	38 577	..	..	..	..	..	..	..
Älvsjöbadet <sup>3</sup>	35 634	..	74 750	32 000	120 000	..	..	..

Källa: Idrottsförvaltningen/Sweco

Anm. Uppgifterna avser Idrottsförvaltningens verksamhet. Under 2008 infördes ett nytt kassa- och entrésystem, vilket gör att uppgifterna ej är jämförbara med tidigare år.

1 Uthyr.

2 Forsgréniska badet var stängt för reparation under större delen av 1990.

3 Entréavgifterna borttagna.

4 Köptes under 2007 av Idrottsförvaltningen från SISAB

5 Farstabadet var stängt för reparation under större delen av 2011.

6 Kronobergsbadet var stängt för reparation under hösten 2011.

7 Tenstabadet var stängt för reparation under delar av 2011.

**11.18 Idrottsanläggningar 1980-2011***Sports grounds*

	Anläggningar							
	1980	1990	2000	2005	2008	2009	2010	2011
Större specialanläggningar <sup>1</sup>	3	5	6	10	10	10	10	10
<i>Anläggningar för idrott utomhus</i>								
Idrottsplatser	28	27	27	27	27	27	27	27
Konstfrusna isbanor för allmänheten <sup>2</sup>	154	328	..	..	6	6	6	6
<i>Konstisbanor</i>								
Hockeyhallar	1	3	9	12	10	10	10	10
Hockeyrinkar	..	9	6	4	2	2	2	2
Bandybanor	2	2	3	3	3	3	3	3
<i>Anläggningar för idrott inomhus</i>								
Större idrottshallar <sup>3</sup>	6	9	9	21	21	21	21	24
Övriga idrottshallar <sup>4</sup>	7	7	7	10	8	8	8	8

Källa: Idrottsförvaltningen/Sweco

Anm. Uppgifterna avser Idrottsförvaltningens verksamhet.

1 Stadion, Johanneshovs Isstadion, Söderstadion, Globen, Annexet, Eriksdalsbadet, Eriksdalshallen, Zinkensdamms IP, Sättra friidrottsbana och Åkeshovs gymnastikhall.

2 Exkl ett stort antal mindre banor i parkområden.

3 Fullstora hallar, minimum 20x40 m spelmått. Egna hallar samt inhyrda och privata som Idrottsförvaltningen inte disponerar.

4 Stora hallar med minst 18x36 m spelmått, men ej 20x40 m.

Dessutom finns 21 små hallar med minst 16x28 m spelmått, men ej 18x36 m.

**11.19 Stadens hamnar för fritidsbåtar 1980-2011***Municipal yacht harbours*

	1980	1990	2000	2005	2008	2009	2010	2011
<i>Inom stadsgränsen</i>								
Hamnanläggningar	100	85	85	84	84	84	84	85
Förtöjningsplatser	9 000	7 900	8 000	7 924	8 000	8 000	8 000	8 100
Uppläggningsplatser	7 100	7 100	7 000	7 000	7 000	7 000	7 000	7 000

Källa: Idrottsförvaltningen/Sweco

**11.20 Brand- och ambulansväsen 2005-2011**
*Fire and ambulance service*

	2005	2010	Sthlm 2011	SSBF 2011
<b>Brandväsen</b>				
Utryckningsfordon	79	62	62	62
Båtar	7	4	9	9
Svävare			1	1
<i>Utryckningar vid räddningstjänst<sup>1</sup></i>	<b>9 112</b>	<b>9 462</b>	<b>10 982</b>	<b>10 982</b>
Brandtjänst	2 732	2 661	2 830	3 689
Automatalarm, ej brand	2 322	2 479	2 490	3 351
Hjälp till annan kommun vid brand	595	644	1 036	177
Annan räddningstjänst	2 044	2 229	1 326	1 934
Teknisk service	115	67	67	93
Hjälp till annan kommun vid räddningstjänst	999	1 184	1 780	283
<b>Ambulansväsen (avser hela länet)</b>				
Utryckningsfordon	55	55	58	
<i>Utryckningar<sup>1</sup></i>	<b>134 874</b>	<b>156 383<sup>2</sup></b>	<b>176 540<sup>2</sup></b>	
Olycksfall (utryckning med påslagna sirener)	54 557	60 063	73 342	
Sjukdomsfall	80 210	95 774	103 138	

Källa: Stockholms läns landsting/Stockholms brandförsvär/SSBF/Sweco

Anm. SSBF står för Storstockholms brandförsvär och består av 10 kommuner: Danderyd, Lidingö, Solna, Stockholm, Sundbyberg, Täby, Vallentuna, Vaxholm, Värmdö och Österåker.

Stockholms brandförsvär ingår sedan 2011 i detta förbund och för året presenteras uppgifter från både Stockholms stad och från det nya förbundet.

1 Det totala antalet utryckningar har inte alltid kunnat uppdelats efter insats, varför summeringarna har ett högre värde än varje enskild insats.

2 Innefattar även utryckningar med akutbilar, ambulanshelikoptrar, akutläkarbilar samt syrgasbilar.

Sedan juni 2010 har ambulansverksamheten fått ett utökat uppdrag till att även utföra s.k. syrgastransporter.

## 11.21 Anmälda brott 2000-2011

Offences reported

	2000	2005	2008	2009	2010	2011
<b>Samtliga brott<sup>1</sup></b>	<b>153 579</b>	<b>166 391</b>	<b>180 958</b>	<b>185 908</b>	<b>176 328</b>	<b>192 723</b>
<b>Brottsbalken</b>	<b>135 431</b>	<b>144 231</b>	<b>152 977</b>	<b>159 178</b>	<b>149 140</b>	<b>162 916</b>
därav						
mord, dråp samt misshandel med dödlig utgång <sup>2</sup>	15	27	21	30	17	21
misshandel, grov misshandel	8 562	9 981	11 454	11 593	12 260	12 637
därav						
misshandel mot barn 0-6 år	88	130	214	213	256	267
misshandel mot barn 7-14 år	524	662	931	866	860	853
misshandel mot kvinnor	2 880	3 060	3 321	3 369	3 618	3 643
sexuallbrott	915	1 336	1 566	1 971	2 024	2 023
därav våldtäkt, försök och fullbordad	246	458	555	765	587	631
biltillgrepp	9 632	5 888	3 630	3 157	4 019	2 847
cykelstöld	5 419	4 972	4 744	5 226	5 047	5 909
inbrottsstöld	12 017	9 940	8 401	10 565	11 715	11 938
därav i bostad	1 557	1 793	2 077	2 499	2 805	3 001
stöld/snatteri ur och från motordrivet fordon	19 529	16 226	8 818	7 972	6 975	7 718
stöld/snatteri i butik och varuhus	9 115	9 771	11 626	11 142	11 024	11 577
rån, grovt rån	2 175	2 065	2 019	1 969	1 835	2 129
därav						
bankrån	15	17	25	18	3	10
postrån <sup>3</sup>	11	11	.	.	.	.
butiksrån	165	238	204	247	188	176
personrån	1 607	1 488	1 448	1 362	1 289	1 563
bedrägeri och annan oredlighet	4 541	6 305	9 652	11 579	8 815	9 781
skadegörelse	15 763	21 424	34 017	35 787	29 574	31 635
<b>Övriga brott</b>						
<b>Rattfylleri, grovt rattfylleri<sup>4</sup> (Trafikbrottslagen)</b>	<b>1 335</b>	<b>1 581</b>	<b>2 031</b>	<b>1 969</b>	<b>1 888</b>	<b>1 820</b>
<b>Brott mot narkotikastrafflagen</b>	<b>4 927</b>	<b>8 056</b>	<b>11 764</b>	<b>11 534</b>	<b>12 134</b>	<b>14 358</b>

Källa: Brottförebyggande rådet (BRÅ)/Sweco

1 I samtliga brott ingår förutom brottsbalken, trafikbrotts- och narkotikastrafflagarna även brott mot övriga specialstraffrättsliga författningar där fängelse ingår i straffskalan. Detta innebär att t ex trafikbrott som endast har böter i straffskalan inte redovisas i anmälningsstatistiken. Anmälan avser det område där brottet har begåtts.

2 Det dödliga våldet är överskattat i statistiken över anmälda brott. Många av de händelser som anmäls som dödligt våld, visar sig efter utredning avse annat än brott - t.ex. självmord, olycka, naturlig död.

3 Från och med 2008 redovisas rån mot ev. postkontor och Svensk Kassaservice som bankrån. Den postservice som finns i butiker redovisas under butiksrån.

4 Exkl med narkotika.



# **INKOMSTER, SKATTER OCH PRISER**

*Personal income, taxes and prices*

## KOMMENTAR TILL TABELLERNA

Uppgifterna om inkomster är hämtade ur en totalräkning av inkomsttagarna utförd av Statistiska centralbyrån.

Med **inkomsttagare** avses dels personer som deklarerat, dels personer som ej deklarerat men för vilka det finns en kontrolluppgift med en inkomst som är 100 kr eller mer.

I familjetypen **gifta/samboende** ingår de ogifta samboende som har gemensamma barn. Ogifta samboende utan gemensamma barn räknas som ensamstående.

Fr.o.m. år 1998 redovisas även hemmaboende barn 18 år eller äldre tillsammans med gifta/samboende föräldrar eller ensamstående förälder.

Skattereformen 1991 innebär att inkomstbegreppen har ändrats något i redovisningen:

**Sammanräknad förvärvsinkomst** är inkomst av tjänst plus inkomst av näringsverksamhet.

Jämfört med det tidigare använda begreppet "sammanräknad inkomst" saknas bl a inkomst av kapital, tillfällig förvärvsverksamhet och fastighet.

Skattepliktiga förmåner samt sjukpenning och inkomst av vissa sociala förmåner såsom arbetslöshetsunderstöd, bidrag vid vuxenutbildning m. m. är skattepliktig inkomst, som redovisas som inkomst av tjänst.

**Disponibel inkomst** är den inkomst man disponerar (har att leva på) sedan skatten är dragen och ev. bidrag (barnbidrag, bostadsbidrag o. dyl.) erhållits. En familjs inkomster redovisas inkl barnens ev. inkomster.

**Allmän kommunalskatt** uttas för alla skattskyldiga och är proportionell mot den beskattningsbara inkomsten. Den utgår till kommuner, församlingar och landsting. Skattskyldiga som ej tillhör svenska kyrkan betalar en begravningsavgift som år 2010 uppgår till 0,07% av inkomsten.



12.1 Medelinkomster för förvärvsarbetande<sup>1</sup> (16- år) efter näringsgren och kön 2010

Mean income of the gainfully employed population by industry and sex

	Förvärvsarbetande I 000-tal			Medelinkomst					
	Män	Kvinnor	Totalt	Män	Kvinnor	Totalt	Ökning 2009/2010, %		
							Män	Kvinnor	Totalt
<i>Näringsgren (SNI 2007)</i>							..	..	..
Jordbruk, skogsbruk m m	0,3	0,2	0,6	272,9	199,8	242,9	..	..	..
Utvinning av mineral och tillverkning	15,4	6,6	22,0	471	404,1	450,9	2,2	1,6	2,0
El-, gas-, värme- och vattenverk samt rening, renhållning och avfallsanläggning	1,5	0,6	2,1	485,8	419,4	467,2	..	..	..
Byggindustri	15,8	1,9	17,7	326,6	324,4	326,3	2,1	2,7	2,1
Parti- och detaljhandel, reparation	26,6	25,1	51,7	367,8	272,1	321,2	2,2	2,2	2,2
Hotell och restauranger	9,6	8,3	18,0	221,6	193,9	208,7	3,0	1,8	2,5
Transport, magasinering och kommunikationer	42,6	19,0	61,6	416,7	371	402,6	2,3	1,6	2,1
Finansiell verksamhet	11,8	11,3	23,1	721,1	453,2	590,1	3,9	2,9	3,6
Fastighets- och uthyrnings- verksamhet, företagstjänster	45,6	39,9	85,5	403,5	310,1	359,9	0,6	1,5	0,9
Myndigheter, internationella organisationer	10,7	12,3	23,0	431,9	375,2	401,7	3,2	3,2	3,2
Forskning och utbildning	21,1	46,9	68,0	324,4	276,8	291,6	0,7	2,4	2,0
Hälsa- och sjukvård, veterinärer	7,2	22,0	29,2	470,7	333,5	367,2	1,0	1,3	1,3
Omsorg och socialtjänst	4,8	13,0	17,9	266,6	241,7	248,5	-0,6	0,1	-0,1
Intresseorganisationer, kultur, sport m m	10,0	12,3	22,3	331,4	297,2	312,5	0,2	1,2	0,7
Ospecificerad näringsgren	3,9	5,4	9,3	281,3	169,6	216,7	..	..	..
<b>Totalt</b>	<b>226,9</b>	<b>224,8</b>	<b>451,7</b>	<b>398,1</b>	<b>307,8</b>	<b>353,2</b>	<b>1,7</b>	<b>1,7</b>	<b>1,8</b>
Offentlig sektor	33,0	64,6	97,6	372,8	307,7	329,7	2,1	2,7	2,5
Statlig	16,5	19,2	35,6	412,8	355,6	382,0	2,6	2,9	2,7
Kommunal	16,6	45,4	62,0	333,1	287,5	299,7	1,3	2,2	2,0
Företagssektor	170,0	137,5	307,4	421,1	319,6	375,7	1,5	1,2	1,3
Hushållssektor	21,4	18,5	39,8	272,7	257,0	265,4	3,5	2,3	2,9
Utlandssektor	2,5	4,3	6,8	245,5	150,0	185,5	3,0	-0,5	1,1

Källa: SCB/Sweco

Från och med år 2008 används näringsgrensindelning enligt SNI2007.

<sup>1</sup> Förvärvsarbetande = personer som haft en arbetsinkomst som överstiger prisbasbeloppet för år 2010 (42 400 kr). Arbetsinkomst utgörs av summan av lön och inkomst av näringsverksamhet samt skattepliktiga ersättningar.

## 12.2 Medelinkomster för förvärvsarbetande<sup>1</sup> utrikes födda (16- år) efter näringsgren och kön 2010

Mean income of the gainfully employed foreign-born persons by industry and sex

	Förvärvsarbetande I 000-tal			Medelinkomst			Ökning 2009/2010, %		
	Män	Kvinnor	Totalt	Män	Kvinnor	Totalt	Män	Kvinnor	Totalt
	<i>Näringsgren (SNI 2007)</i>								
Jordbruk, skogsbruk m m	0,0	0,0	0,1	165,8	194,4	174,4	..	..	..
Utvinning av mineral och tillverknig	3,4	1,4	4,9	412,2	373,7	400,9	5,4	3,4	4,9
El-, gas-, värme- och vattenverk samt rening, renhållning och avfallsanläggning	0,2	0,1	0,3	421,0	373,7	400,9	..	..	..
Byggindustri	3,3	0,4	3,7	262,3	244,2	260,5	4,0	0,6	3,7
Parti- och detaljhandel, reparation	5,1	4,1	9,2	325,8	265,0	298,5	6,0	4,7	5,6
Hotell och restauranger	4,7	2,5	7,2	195,8	182,2	191,1	3,8	2,5	3,4
Transport, magasinering och kommunikationer	8,9	2,6	11,5	335,5	337,4	335,9	3,3	0,2	2,5
Finansiell verksamhet	1,1	1,4	2,5	679,3	416,8	535,4	3,4	3,0	3,9
Fastighets- och uthyrningsverksamhet, företagstjänster	9,7	8,5	18,2	295,8	239,4	269,5	3,4	0,5	2,1
Myndigheter, internationella organisationer	1,0	1,4	2,4	345,8	331,3	337,4	2,2	5,4	4,1
Forskning och utbildning	5,6	11,7	17,3	287,8	250,8	262,7	0,8	2,2	1,8
Hälsa- och sjukvård, veterinärer	1,5	4,1	5,6	459,4	336,7	369,3	2,3	0,7	1,3
Omsorg och socialtjänst	2,0	4,9	6,8	269,0	238,4	247,1	-0,6	1,8	1,0
Intresseorganisationer, kultur, sport m m	1,3	1,5	2,8	284,1	269,0	276,0	2,0	1,7	1,8
Ospecificerad näringsgren	1,6	2,4	4,0	301,0	147,2	208,3	..	..	..
<b>Totalt</b>	<b>49,4</b>	<b>47,0</b>	<b>96,4</b>	<b>315,2</b>	<b>263,7</b>	<b>290,1</b>	<b>3,4</b>	<b>1,8</b>	<b>2,8</b>
Offentlig sektor	6,5	13,6	20,2	319,6	276,4	290,4	1,7	2,8	2,5
Statlig	2,4	2,7	5,1	340,5	322,1	330,7	3,2	4,2	3,8
Kommunal	4,1	10,9	15,1	307,6	265,0	276,7	0,5	2,1	1,7
Företagssektor	35,4	27,4	62,7	333,1	274,8	307,7	3,7	1,2	2,7
Hushållssektor	6,4	3,9	10,3	223,8	212,9	219,7	2,7	2,0	2,4
Utlandssektor	1,1	2,1	3,2	241,7	134,4	170,3	3,6	4,6	4,5

Källa: SCB/Sweco

Från och med år 2008 används en ny näringsgrensindelning (SNI2007).

<sup>1</sup> Förvärvsarbetande = personer som haft en arbetsinkomst som överstiger prisbasbeloppet för år 2010 (42 400 kr). Arbetsinkomst utgörs av summan av lön och inkomst av näringsverksamhet samt skattepliktiga ersättningar.

### 12.3 Medelinkomster (tkr) för familjer<sup>1</sup> efter familjetyp och antal hemmavarande barn. Inkomståret 2010

Income earners by category of family and income

	Antal	Medelinkomst, tkr <sup>2</sup>	
		Av sammanräknad förvärvsinkomst <sup>3</sup>	Av disponibel inkomst <sup>4</sup>
<b>Familjer 20- år</b>	<b>498 351</b>	<b>414,5</b>	<b>367,1</b>
<b>Gifta/samboende</b>	<b>131 829</b>	<b>735,6</b>	<b>658,8</b>
0 barn under 18 år	49 266	661,2	622,2
1 barn under 18 år	24 405	677,0	572,8
2 barn under 18 år	32 411	808,2	694,8
3 eller flera barn under 18 år	12 672	760,5	699,0
1 eller flera barn över 18 år <sup>5</sup>	13 075	918,4	827,0
<b>Ensamstående män</b>	<b>169 557</b>	<b>318,7</b>	<b>274,2</b>
0 barn under 18 år	160 392	310,0	263,3
1 barn under 18 år	2 717	393,0	356,1
2 barn under 18 år	1 649	477,8	430,6
3 eller flera barn under 18 år	395	457,2	986,5
1 eller flera barn över 18 år <sup>5</sup>	4 404	498,6	477,0
<b>Ensamstående kvinnor</b>	<b>196 965</b>	<b>269,4</b>	<b>244,9</b>
0 barn under 18 år	162 144	254,3	226,1
1 barn under 18 år	11 860	272,0	262,0
2 barn under 18 år	7 791	317,9	325,5
3 eller flera barn under 18 år	3 109	280,0	335,4
1 eller flera barn över 18 år <sup>5</sup>	12 061	428,5	400,0
<b>Summa ensamstående män och kvinnor</b>	<b>366 522</b>	<b>291,9</b>	<b>258,3</b>
0 barn under 18 år	322 536	281,5	244,3
1 barn under 18 år	14 577	346,5	279,6
2 barn under 18 år	9 440	325,0	343,9
3 eller flera barn under 18 år	3 504	300,8	408,1
1 eller flera barn över 18 år <sup>5</sup>	16 465	447,3	420,6
<b>Familjer 20-64 år</b>	<b>398 602</b>	<b>433,9</b>	<b>378,4</b>
Gifta/samboende	103 435	770,8	686,6
Ensamstående män	147 760	325,4	275,5
Ensamstående kvinnor	147 407	288,8	255,8
<b>Familjer 20-64 år med barn</b>	<b>120 955</b>	<b>639,6</b>	<b>567,4</b>
Gifta/samboende	79 677	779,2	678,0
Ensamstående män	8 276	460,6	449,6
Ensamstående kvinnor	31 404	334,9	328,2
<b>Familjer 65- år</b>	<b>99 749</b>	<b>341,2</b>	<b>323,3</b>
Gifta/samboende	28 394	608,4	558,0
Ensamstående män	21 797	277,9	265,5
Ensamstående kvinnor	49 558	215,0	213,8

Källa: SCB/Sweco

1 Även ensamboende räknas som familjer i inkomsthänseende.

2 Familjer utan inkomst ingår ej.

3 Sammanräknad förvärvsinkomst = inkomst av tjänst och näringsverksamhet. Fr o m år 1992 ingår inte inkomst av kapital.

4 Disponibel inkomst = sammanräknad förvärvsinkomst plus inkomst av kapital, positiva transfereringar minus slutlig skatt.

5 Yngsta hemmavarande barn 18 år eller äldre.

## 12.4 Medelinkomster för olika inkomstagare 2010

Mean income

Tusental kronor

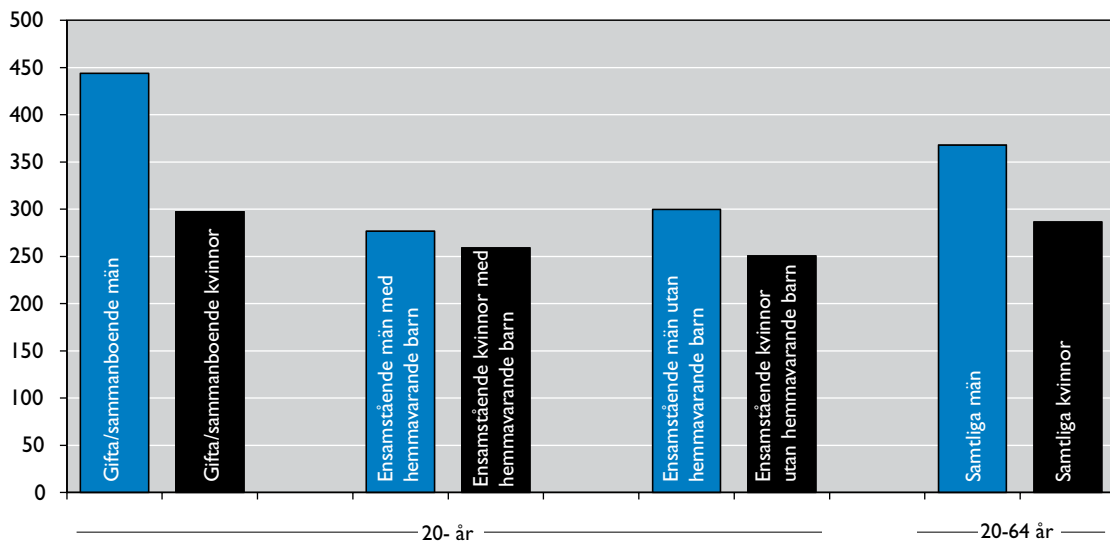

Tusental kronor

Familjer

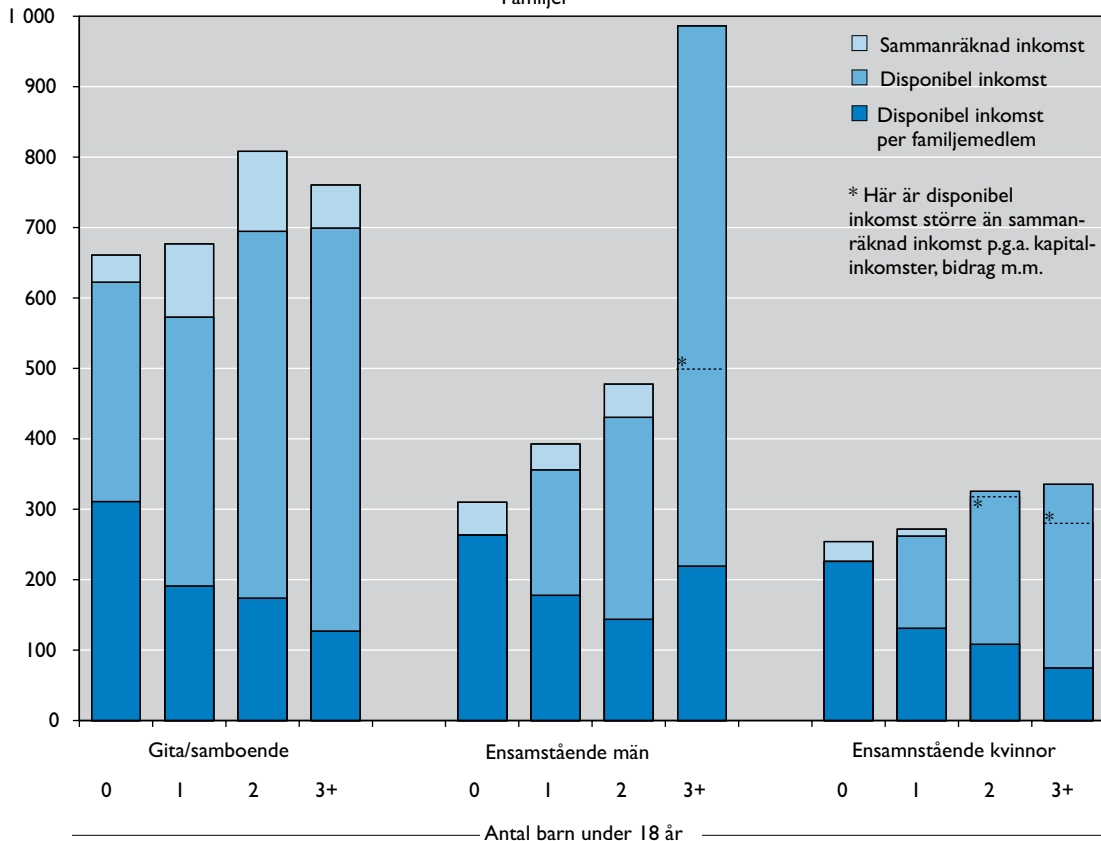

Källa: SCB/Sweco

## 12.5 Medelinkomster efter ålder och kön församlingsvis 2010

Mean income by age, sex and parish

	Medelinkomst <sup>1</sup>						
	16- år		20-64 år			65- år	
	Båda könen	Män	Kvinnor	Båda könen	Män	Kvinnor	Båda könen
<b>Inre staden</b>	<b>352 800</b>	<b>428 900</b>	<b>323 500</b>	<b>375 600</b>	<b>386 900</b>	<b>236 800</b>	<b>297 900</b>
<b>Gamla stan-Cityomr.</b>	<b>379 300</b>	<b>480 600</b>	<b>322 600</b>	<b>405 600</b>	<b>400 300</b>	<b>261 000</b>	<b>327 400</b>
Domkyrkoförs.	379 300	480 600	322 600	405 600	400 300	261 000	327 400
<b>Kungsholmsområdet</b>	<b>358 000</b>	<b>429 100</b>	<b>331 300</b>	<b>379 300</b>	<b>383 800</b>	<b>233 300</b>	<b>292 800</b>
Essinge	360 300	425 900	321 800	371 500	412 200	251 700	325 700
Kungsholm	388 800	480 400	355 900	416 800	430 000	246 900	320 900
S:t Göran	339 700	402 500	320 600	361 200	341 000	220 600	265 800
<b>Södermalmsområdet</b>	<b>318 800</b>	<b>374 800</b>	<b>306 400</b>	<b>339 900</b>	<b>322 900</b>	<b>227 000</b>	<b>266 300</b>
Högalid	301 500	349 300	297 600	322 900	303 600	216 600	250 300
Katarina	302 500	350 000	295 800	323 100	303 600	215 100	252 400
Maria	330 200	389 900	315 700	351 700	360 400	244 700	294 400
Sofia	344 900	414 100	319 000	365 100	342 000	242 200	283 500
<b>Vasastadsområdet</b>	<b>375 100</b>	<b>461 700</b>	<b>340 800</b>	<b>401 100</b>	<b>371 900</b>	<b>242 000</b>	<b>296 400</b>
Adolf Fredrik	390 700	476 000	342 800	411 500	425 400	269 200	343 000
Gustav Vasa	373 700	467 300	335 400	401 000	370 100	243 900	297 500
Johannes	374 600	467 400	344 800	406 600	352 600	232 000	281 200
Matteus	371 500	452 400	341 400	396 000	364 100	238 700	289 500
<b>Östermalmsområdet</b>	<b>386 200</b>	<b>494 500</b>	<b>331 100</b>	<b>412 300</b>	<b>484 400</b>	<b>247 400</b>	<b>342 100</b>
Engelbrekt	371 900	446 300	313 300	382 800	538 000	254 500	373 500
Hedvig Eleonora	430 100	581 900	360 100	469 200	491 500	254 800	355 400
Oscar	381 000	498 900	332 400	412 800	460 400	243 100	326 800
<b>Yttre staden</b>	<b>271 800</b>	<b>328 300</b>	<b>261 700</b>	<b>295 000</b>	<b>274 200</b>	<b>187 800</b>	<b>223 200</b>
<b>Söderort</b>	<b>264 700</b>	<b>314 100</b>	<b>259 700</b>	<b>286 700</b>	<b>257 700</b>	<b>185 000</b>	<b>214 200</b>
Brännkyrka	286 000	349 800	279 500	314 300	276 700	190 700	225 900
Enskede	286 000	341 300	279 500	310 000	259 800	189 500	216 200
Farsta	247 300	292 300	247 000	269 500	255 900	181 900	210 900
Hägersten	297 200	346 800	285 200	315 800	284 700	200 000	235 900
Skarpnäck	261 700	307 600	259 000	282 600	243 300	184 300	207 500
Skärholmen	205 700	237 500	199 700	218 700	231 100	170 400	195 800
Vantör	243 500	288 900	237 100	263 600	240 600	175 800	201 700
<b>Västerort</b>	<b>283 100</b>	<b>350 900</b>	<b>265 000</b>	<b>308 600</b>	<b>298 600</b>	<b>192 300</b>	<b>237 000</b>
Bromma	310 900	383 500	292 100	337 700	302 900	201 000	242 200
Hässelby	268 200	331 500	255 100	293 700	287 000	187 400	229 300
Spånga-Kista	225 700	268 500	216 500	243 700	234 000	163 800	194 800
Vällingby	272 700	333 500	263 400	298 400	292 400	188 000	232 000
Västerled	424 700	596 600	366 100	478 200	448 500	242 300	325 000
<b>Hela staden</b>	<b>303 900</b>	<b>368 000</b>	<b>286 500</b>	<b>327 100</b>	<b>320 000</b>	<b>207 800</b>	<b>253 600</b>

Källa: SCB/Sweco

<sup>1</sup>Medelinkomst beräknad för dem som har inkomst (sammanräknad förvärvsinkomst).

**12.6 Medelinkomster efter ålder och kön 2002-2010**

Mean income by age and sex

	Medelinkomst <sup>1</sup>						
	16- år	20-64 år			65- år		
	Båda könen	Män	Kvinnor	Båda könen	Män	Kvinnor	Båda könen
2002	241 100	305 400	226 700	265 900	230 000	144 400	176 400
2003	245 800	305 000	232 200	268 400	241 800	157 700	189 400
2004	251 900	310 800	237 700	274 100	249 200	163 700	196 100
2005	260 500	322 200	245 000	283 300	257 900	168 400	202 700
2006	269 300	333 000	254 500	293 600	265 800	174 000	209 400
2007	281 900	349 400	265 100	307 100	280 000	182 600	220 700
2008	294 500	363 400	276 600	319 800	298 400	192 900	234 800
2009	299 200	361 700	281 600	321 500	318 300	205 600	251 000
2010	303 900	368 000	286 500	327 100	320 000	207 800	253 600

Källa: SCB/Sweco

<sup>1</sup>Medelinkomst beräknad för dem som har inkomst (sammanräknad förvärvsinkomst).

**12.7 Medelinkomster 2010**

Mean income

tkr

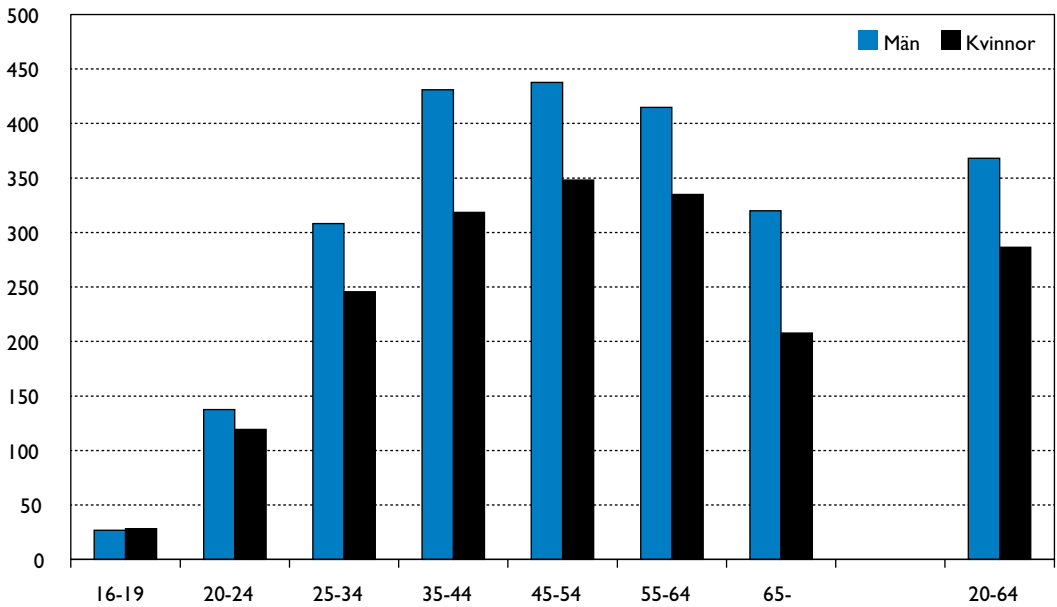

Källa: SCB/Sweco

## 12.8 Inkomsttagare efter ålder, kön, familjeställning och inkomst 2010

Income earners by age, sex, marital status and income

	Folkmängd 2010-12-31	Inkomst- tagare	Andel inkomst- tagare, %	Medel- inkomst tkr
<b>Män</b>	<b>340 465</b>	<b>309 501</b>	<b>90,9</b>	<b>349,6</b>
Ålder				
16-19	18 016	9 897	54,9	26,8
20-24	27 229	23 036	84,6	137,7
25-34	78 471	70 702	90,1	308,2
35-44	67 473	62 885	93,2	430,9
45-54	54 716	51 050	93,3	437,7
55-64	45 670	43 432	95,1	414,7
65-	48 890	48 499	99,2	320,0
20-64	273 559	251 127	91,8	368,0
20-	322 449	299 555	92,9	360,3
Gifta/samboende	131 924	127 571	96,7	443,9
Ensamstående med hemmavarande barn	11 759	10 428	88,7	276,6
Övriga ensamstående	178 766	161 604	90,4	299,7
<b>Kvinnor</b>	<b>361 377</b>	<b>333 955</b>	<b>92,4</b>	<b>261,6</b>
Ålder				
16-19	17 442	10 819	62,0	28,4
20-24	29 432	25 635	87,1	119,4
25-34	78 992	71 883	91,0	245,6
35-44	63 105	58 877	93,3	318,3
45-54	54 409	51 362	94,4	348,1
55-64	47 156	45 175	95,8	334,8
65-	70 841	70 203	99,1	207,8
20-64	273 094	252 885	92,6	286,5
20-	343 935	322 955	93,9	269,4
Gifta/samboende	131 640	124 531	94,6	297,4
Ensamstående med hemmavarande barn	30 715	28 181	91,8	259,2
Övriga ensamstående	181 580	170 322	93,8	250,5
<b>Samtliga</b>	<b>701 842</b>	<b>643 456</b>	<b>91,7</b>	<b>304,3</b>
Ålder				
16-19	35 458	20 716	58,4	27,6
20-24	56 661	48 672	85,9	128,0
25-34	157 463	142 661	90,6	276,6
35-44	130 578	121 699	93,2	376,5
45-54	109 125	102 359	93,8	392,8
55-64	92 826	88 556	95,4	374,0
65-	119 731	118 653	99,1	253,6
20-64	546 653	504 014	92,2	327,1
20-	666 384	623 069	93,5	313,1
Gifta/samboende	263 564	252 102	95,7	370,7
Ensamstående med hemmavarande barn	42 474	38 610	90,9	264,0
Övriga ensamstående	360 346	331 927	92,1	274,9

Källa: SCB/Sweco

I Medelvärde av inkomsttagarnas sammanräknade förvärvsinkomster.

## 12.9 Inkomsttagare med inkomst av tjänst efter ersättningar och avdrag 1980-2010

Income earners by receipts and deductions

		Inkomst av tjänst					Totalt <sup>5</sup>
		Lön <sup>1</sup>	Kostnads- ersättningar <sup>2</sup>	Pension	Livränta <sup>3</sup>	Övriga inkomster <sup>4</sup>	
<i>Antal inkomsttagare</i>							
1	1980	392 197	64 771	195 402	16 379	5 411	544 611
2	1985	386 631	73 444	198 924	11 003	..	544 745
3	1990	399 587	72 365	202 606	7 218	..	555 515
4	1995	408 903	10 715	184 836	34 340	..	557 832
5	2000	448 412	9 455	174 820	33 322	22 761	588 741
6	2006	489 248	7 212	175 042	42 877	21 718	603 012
7	2007	500 824	7 795	176 144	43 971	21 530	613 938
8	2008	506 772	7 966	176 474	45 393	26 493	624 069
9	2009	511 066	7 440	176 455	46 517	25 356	629 513
10	2010	524 382	7 526	176 116	49 033	26 102	643 518
<i>Inkomster, mnkr</i>							
11	1980	24 891	378	6 675	144	39	32 128
12	1985	36 085	613	11 349	148	..	48 352
13	1990	58 968	866	17 418	107	..	77 387
14	1995	70 785	77	21 898	992	748	94 500
15	2000	102 193	67	23 199	1 340	1 886	128 684
16	2006	131 363	54	24 751	1 797	1 594	159 558
17	2007	140 181	53	25 717	1 882	1 792	169 624
18	2008	148 839	58	27 053	1 934	2 069	179 170
19	2009	152 093	62	28 886	2 019	1 998	185 058
20	2010	158 416	62	29 094	2 074	2 166	191 060
<i>Inkomster, årlig förändring, %</i>							
21	1980/81	7,9	9,3	14,8	21,5	12,8	9,4
22	1985/86	9,8	5,4	11,8	-34,5	..	9,8
23	1990/91	7,9	-82,6	6,6	..	..	8,1
24	1995/96	6,4	-3,9	1,7	0,8	30,1	5,4
25	2000/01	8,1	-8,7	1,9	10,5	-3,0	6,8
26	2005/06	5,7	-5,2	1,6	1,3	-25,8	4,5
27	2006/07	6,7	-2,0	3,9	4,8	12,4	6,3
28	2007/08	6,2	9,7	5,2	2,8	15,5	5,6
29	2008/09	2,2	6,2	6,8	4,4	-3,5	3,3
30	2009/10	4,2	-0,1	0,7	2,7	8,4	3,2

Källa: SCB/Sweco

1 Lönebegrepp och avdrag är ej helt jämförbara med tidigare år som en följd av skattereformen 1991.

2 Främst reseersättningar, traktamenten och telefonersättningar. Ändrade regler fr o m 1991.

3 Fr o m 1991 ingår här privat pensionsförsäkring och livränta (skattepliktig).

4 Här ingår främst ersättningar i samband med fåmansföretag, hobby, idrottsutövning, royalty etc.

5 För **antalet inkomsttagare** blir totalen lägre än summan av delposterna, eftersom samma person kan ha flera olika slag av inkomst av tjänst. Motsvarande gäller för **personer med avdrag**.

6 Fr o m 1982 medges endast avdrag för den del av resekostnaden som överstiger 1 000 kr, 1993 endast för den del som överstiger 4 000 kr och fr o m 1998 för den del som överstiger 7 000 kr. 2010 medges avdrag för den del som överstiger 9 000 kr.

7 Övriga kostnader är reducerade med icke avdragsgill del, 5 000 kr.



Avdrag för intäkternas förvärvande				Inkomst av tjänst efter avdrag	
Resor bostad - arbetsplats <sup>6</sup>	Resekostnader, ökade levnads-kostnader	Övriga kostnader <sup>7</sup>	Totalt <sup>5</sup>		
<i>Personer med avdrag</i>				<i>Inkomsttagare</i>	
331 840	..	151 563	367 469	544 727	1
281 339	67 120	471 929	473 649	544 834	2
46 666	67 306	380 198	399 135	555 608	3
23 116	..	32 938	..	557 832	4
29 626	11 534	59 508	100 668	588 741	5
39 080	11 326	23 422	73 828	603 012	6
29 887	11 612	9 997	51 496	613 938	7
32 976	11 724	9 584	54 284	624 069	8
27 531	11 501	8 939	47 971	629 513	9
26 853	11 678	6 691	45 222	643 518	10
<i>Avdrag, mnkr</i>				<i>Inkomster, mnkr</i>	
444	..	419	863	31 251	11
423	557	460	1 441	46 868	12
321	698	1 166	2 185	75 198	13
197	132	261	590	93 909	14
311	206	357	874	127 816	15
418	239	183	839	158 713	16
400	260	110	771	168 833	17
432	270	118	820	179 170	18
396	279	128	803	184 258	19
389	288	78	755	191 060	20
<i>Avdrag, årlig förändring, %</i>				<i>Förändring, %</i>	
12,2	..	24,8	18,3	9,1	21
-24,6	3,8	124,8	34,0	9,1	22
-2,2	-45,5	11,6	-8,7	8,6	23
4,6	5,3	9,2	6,8	5,4	24
10,0	3,5	-17,9	-2,9	6,9	25
5,3	1,5	-10,0	0,5	4,5	26
-4,2	9,2	-39,8	-8,2	6,4	27
7,9	3,7	7,2	6,4	6,1	28
-8,2	3,3	8,4	-2,1	2,8	29
-1,8	3,3	-39,3	-6,0	3,7	30

## 12.10 Kommunala skattesatser 1990-2012

Local taxes

	Kommunal skattesats <sup>1</sup> , % av beskattningsbar inkomst					
	1990	2000	2005	2010	2011	2012
Staden	14,20	17,93	18,08	17,48	17,48	17,48
Landstinget	14,50	10,32	12,27	12,10	12,10	12,10
<b>Totalt</b>	<b>28,70</b>	<b>28,25</b>	<b>30,35</b>	<b>29,58</b>	<b>29,58</b>	<b>29,58</b>

Källa: SCB

Anm. Utdebiteringen grundad på taxeringen året före det angivna året samt beslutad på hösten taxeringsåret. Inga avgifter till religiösa samfund ingår. Fr o m år 2000 uttages, utöver skatten, en begravningsavgift som år 2012 uppgår till 0,07 %.

<sup>1</sup> Utdebitering, kronor per skattekrona. (Varje kommunalt beskattningsbar hundralapp = en skattekrona).

## 12.11 Konsumentprisindex och prisbasbelopp 2001-2011

Consumer price index etc

		Konsumentprisindex (1980 = 100)						
		Riket						
		Livsmedel och alkohol- fria drycker	Alkoholhaltiga drycker och tobak	Kläder och skor	Boende	Inventarier och hushållsvaror	Hälsa- och sjukvård	Transport
	Års- medel- tal							
1	2001	232,5	339,4	162,9	303,6	224,8	660,1	324,0
2	2002	240,0	342,2	164,5	312,1	229,0	686,0	328,7
3	2003	240,8	347,3	164,5	325,6	231,6	705,3	334,7
4	2004	239,7	349,4	161,4	326,2	228,9	732,0	347,3
5	2005	238,1	351,6	159,6	327,3	226,0	748,8	362,2
6	2006	239,9	356,4	164,7	338,8	220,3	752,3	368,0
7	2007	244,8	382,6	168,7	352,4	221,3	772,7	372,1
8	2008	261,7	412,2	166,9	376,4	221,9	763,1	386,5
9	2009	269,3	423,8	169,4	356,2	225,8	769,4	389,0
10	2010	273,2	428,3	174,2	355,7	224,3	793,9	404,9
11	2011	276,7	432,7	176,9	386,7	222,6	807,4	417,4
	Vikter							
12	2011	139	40	55	264	58	36	128

Källa: SCB

Anm. Skuggindextal bygger i förekommande fall på reviderade delindextal. Vid indexreglering används normalt fastställda tal.

<sup>1</sup> Priser för huvudgruppen Utbildning har ej samlats in från 1980 och kan därför ej redovisas med 1980 = 100, huvudgruppen ingår dock i totalindex.

<sup>2</sup> Prisbasbeloppet enligt lagen om allmän försäkring.

## 12.12 Levnadskostnadsindex 1914–2011. (Årsmedeltal juli 1914 = 100)

Cost-of-living index, annual average

1914	100	1933	151	1952	326	1971	650	1990	3 036	2009	4 378
1915	<sup>1</sup> 115	1934	152	1953	328	1972	689	1991	3 319	2010	4 434
1916	<sup>1</sup> 130	1935	155	1954	330	1973	735	1992	3 395	2011	4 550
1917	<sup>1</sup> 164	1936	157	1955	339	1974	808	1993	3 553		
1918	241	1937	162	1956	356	1975	887	1994	3 631		
1919	266	1938	165	1957	372	1976	979	1995	3 723		
1920	271	1939	170	1958	388	1977	1 090	1996	3 740		
1921	221	1940	193	1959	391	1978	1 200	1997	3 760		
1922	184	1941	219	1960	407	1979	1 286	1998	3 754		
1923	174	1942	234	1961	416	1980	1 461	1999	3 772		
1924	174	1943	235	1962	436	1981	1 638	2000	3 809		
1925	177	1944	234	1963	449	1982	1 778	2001	3 902		
1926	171	1945	233	1964	463	1983	1 937	2002	3 986		
1927	169	1946	234	1965	487	1984	2 092	2003	4 063		
1928	171	1947	241	1966	519	1985	2 246	2004	4 078		
1929	168	1948	255	1967	540	1986	2 341	2005	4 097		
1930	162	1949	256	1968	551	1987	2 440	2006	4 153		
1931	157	1950	260	1969	566	1988	2 582	2007	4 243		
1932	155	1951	304	1970	605	1989	2 748	2008	4 390		

Källa: SCB

1 Beräknad genom linjär interpolering.

Post- och telekommunikation	Rekreation och kultur	Utbildning <sup>1</sup>	Restauranger och logi	Diverse varor och tjänster	Totalt, "skuggindex"	Totalt, fastställda index	Prisbasbelopp <sup>2</sup>	
230,4	197,9	..	356,6	264,9	267,1	267,1	36 900	1
227,8	197,8	..	370,7	277,4	272,9	272,8	37 900	2
224,5	197,4	..	381,0	286,6	278,1	278,1	38 600	3
214,6	194,5	..	388,6	295,4	279,1	279,2	39 300	4
201,3	191,1	..	397,5	305,0	280,4	280,4	39 400	5
188,1	188,5	..	407,2	317,4	284,2	284,2	39 700	6
181,9	187,8	..	420,2	327,1	290,5	290,5	40 300	7
173,5	182,3	..	442,8	332,9	300,5	300,6	41 000	8
168,0	183,3	..	456,3	340,6	299,0	299,7	42 800	9
165,0	182,0	..	470,6	349,5	302,5	303,5	42 400	10
161,8	179,7	..	483,6	353,0	311,4	311,4	42 800	11
36	124	4	58	58	1000	1 000		12

## 12.13 Kronans köpkraft uttryckt i olika års penningvärde 1938–2011

*The purchasing power of the Sw. cr.*

		Decembersiffror (ören) år												
		1938	1945	1950	1955	1960	1965	1970	1975	1980	1985	1990	1993	1994
1	År 1938	<b>100</b>												
2	1945	71	<b>100</b>											
3	1950	63	88	<b>100</b>										
4	1955	47	66	75	<b>100</b>									
5	1960	40	57	65	86	<b>100</b>								
6	1965	33	46	53	70	82	<b>100</b>							
7	1970	27	37	43	56	66	80	<b>100</b>						
8	1975	18	25	29	38	44	54	67	<b>100</b>					
9	1980	11	15	17	23	27	32	40	60	<b>100</b>				
10	1985	7	10	12	15	18	22	27	40	67	<b>100</b>			
11	1990	5	7	8	11	13	16	20	30	49	73	<b>100</b>		
12	1993	5	7	7	10	11	14	17	26	43	64	88	<b>100</b>	
13	1994	5	6	7	10	11	14	17	25	42	63	85	98	<b>100</b>
14	1995	4	6	7	9	11	13	17	25	41	61	84	95	98
15	1996	4	6	7	9	11	13	17	25	41	62	84	96	98
16	1997	4	6	7	9	11	13	16	24	41	61	83	94	97
17	1998	4	6	7	9	11	13	17	25	41	61	83	95	98
18	1999	4	6	7	9	11	13	16	24	41	61	82	94	96
19	2000	4	6	7	9	11	13	16	24	40	60	81	93	95
20	2001	4	6	7	9	10	13	16	24	39	58	79	91	93
21	2002	4	6	7	9	10	12	15	23	38	57	78	89	91
22	2003	4	6	7	9	10	12	15	23	38	56	77	88	90
23	2004	4	6	6	9	10	12	15	23	38	56	77	87	90
24	2005	4	6	6	9	10	12	15	23	37	56	76	87	89
25	2006	4	6	6	8	10	12	15	22	37	55	75	85	87
26	2007	4	5	6	8	9	12	14	21	36	53	72	82	84
27	2008	4	5	6	8	9	11	14	21	35	53	72	82	84
28	2009	4	5	6	8	9	11	14	21	35	52	71	81	83
29	2010	4	5	6	8	9	11	14	21	34	51	69	79	81
30	2011	4	5	6	8	9	11	14	20	33	50	68	78	80

Källa:SCB/Sweco

Anm. Uppgifterna baseras på SCBs levnadskostnadsindex.

1995	1996	1997	1998	1999	2000	2001	2002	2003	2004	2005	2006	2007	2008	2009	2010
------	------	------	------	------	------	------	------	------	------	------	------	------	------	------	------

Anm. Tabellen visar exempelvis att 1 krona i december 2011 hade samma köpkraft som 4 öre hade i december 1938 eller som 91 öre hade i december 2006. Man kan också uttrycka det så att av 1 kronas värde från december 1938 finns bara 4 öre kvar och av 1 kronas värde från december 2006 finns 91 öre kvar år 2011.

**100**

100	<b>100</b>														
99	98	<b>100</b>													
100	99	101	<b>100</b>												
99	98	100	99	<b>100</b>											
98	97	99	98	99	<b>100</b>										
95	95	96	95	96	97	<b>100</b>									
93	93	94	93	94	95	98	<b>100</b>								
92	91	93	92	93	94	97	99	<b>100</b>							
92	91	93	92	93	94	96	98	100	<b>100</b>						
91	90	92	91	92	93	96	98	99	99	<b>100</b>					
89	89	90	89	91	92	94	96	97	98	98	<b>100</b>				
86	86	87	86	88	89	91	93	94	94	95	97	<b>100</b>			
85	86	86	87	87	88	90	92	93	93	94	96	99	<b>100</b>		
85	84	86	85	86	87	89	91	92	93	93	95	98	99	<b>100</b>	
83	83	84	83	84	85	87	89	90	90	91	93	96	97	98	<b>100</b>
81	81	82	81	82	83	86	87	88	89	90	91	94	95	96	98



# ALLMÄNNAVAL

*Elections*

## KOMMENTAR TILL TABELLERNAS

### Valen 2010

Valen till riksdag, kommunfullmäktige och landsting hölls den 19 september 2010.

### Valkretsar

I riksdagsvalet utgör kommunen en valkrets. I kommunfullmäktig- och landstingsval gäller fr. o. m 1976 att staden är indelad i sex valkretsar. Dessas omfattning har ändrats inför valet 2010 och framgår av tabell 13.5. Antalet valdistrikt uppgick till 505, en ökning med 42 sedan valet 2006.

### Röstberättigade

Rösträtt vid val till landstingsfullmäktige och kommunfullmäktige har den som fyller 18 år senast på valdagen och är folkbokförd inom landstinget resp. i kommunen.

Nytt är att medborgare i någon av EU:s medlemsstater samt medborgare i Island och Norge som fyller 18 år senast valdagen och är folkbokförda i landet har rösträtt vid de kommunala valen.

Andra utländska medborgare som fyller 18 år senast på valdagen har rösträtt vid de kommunala valen om de varit folkbokförda i landet tre år i följd före valdagen.

Rösträtt vid val till riksdagen har svenska medborgare som fyller 18 år senast på valdagen och som är bosatta i landet eller någon gång varit folkbokförda här.

### Partibeteckningar

M	Moderata Samlingspartiet
C	Centerpartiet (före 1997 Centern)
FP	Folkpartiet Liberalerna (före 1991 Folkpartiet)
KD	Kristdemokraterna (1988–1995 Kristdemokratiska Samhällspartiet och före 1988 Kristen Demokratisk Samling)
S	Arbetarepartiet-Socialdemokraterna
V	Vänsterpartiet (före 1991 Vänsterpartiet kommunisterna)
MP	Miljöpartiet de gröna (före 1985 Miljöpartiet)
SP	Stockholmspartiet
SD	Sverigedemokraterna
Övr	Övriga partibeteckningar

### Förtidsröster

Med "valnämndsröster" avses här de förtidsröster som vid den preliminära rösträkningen inte räknats i vallokal utan vid valnämndens offentliga förrättning på onsdagen efter valdagen. Dessa röster kan inte fördelas på församling och valdistrikt utan endast på valkrets och har i tabellerna benämningen "valnämndsröster". De flesta förtidsröster räknas dock i vallokal på valdagen.



## 13.1 Kommunfullmäktigvalen 1988-2010

Communal Council elections

	Valår						
	1988	1991	1994	1998	2002	2006	2010
Röstberättigade	550 229	551 791	562 591	590 608	607 446	620 912	664 013
därav utländska medborgare	35 726	41 337	45 068	51 629	50 520	49 109	54 805
Röstande	448 248	450 260	456 899	454 193	472 086	490 867	541 716
Röstande, % av röstberättigade	81,5	81,6	81,2	76,9	77,7	79,1	81,6
Godkända valsedlar	442 153	442 917	450 060	445 724	466 896	483 832	536 683
därav valnämndsroster	5 959	6 184	7 375	6 035	5 792	10 031	27 427
%	1,3	1,4	1,6	1,4	1,2	2,1	5,1
<i>Godkända valsedlar</i>							
<i>Partifördelning, antal</i>							
Moderata Samlingspartiet	121 520	129 253	128 975	146 797	121 405	180 205	184 533
Centerpartiet	17 584	15 543	24 329	9 187	5 939	15 205	21 335
Folkpartiet Liberalerna	55 862	44 769	35 437	34 789	73 736	46 655	53 770
Kristdemokraterna	6 629	16 898	9 399	28 320	20 746	18 907	18 705
Arbetspartiet-Socialdemokraterna	150 135	130 259	148 684	114 118	149 871	118 129	121 273
Vänsterpartiet	44 739	35 650	41 274	54 663	52 325	38 286	39 920
Miljöpartiet de gröna	10 414	17 275	35 120	26 347	24 965	44 530	74 437
Sverigedemokraterna	.	.	.	.	.	.	14 085
Stockholmspartiet	29 859	18 475	15 309	19 561	9 137	5 831	-
Ny Demokrati <sup>1</sup>	.	21 641	4 669	-	-	-	-
Övriga	5 411	13 154	6 864	11 942	8 772	16 084	8 625
<i>Partifördelning, %</i>							
Moderata Samlingspartiet	27,5	29,2	28,7	32,9	26,0	37,2	34,4
Centerpartiet	4,0	3,5	5,4	2,1	1,3	3,1	4,0
Folkpartiet Liberalerna	12,6	10,1	7,9	7,8	15,8	9,6	10,0
Kristdemokraterna	1,5	3,8	2,1	6,4	4,4	3,9	3,5
Arbetspartiet-Socialdemokraterna	34,0	29,4	33,0	25,6	32,1	24,4	22,6
Vänsterpartiet	10,1	8,0	9,2	12,3	11,2	7,9	7,4
Miljöpartiet de gröna	2,4	3,9	7,8	5,9	5,3	9,2	13,9
Sverigedemokraterna	.	.	.	.	.	.	2,6
Stockholmspartiet	6,8	4,2	3,4	4,4	2,0	1,2	-
Ny Demokrati <sup>1</sup>	.	4,9	1,0	-	-	-	-
Övriga	1,2	3,0	1,5	2,7	1,9	3,3	1,6
<i>Antal valda</i>							
<i>Partifördelning</i>							
Moderata Samlingspartiet	28	32	29	35	27	41	38
Centerpartiet	5	1	5	-	-	1	3
Folkpartiet Liberalerna	13	12	9	9	17	10	10
Kristdemokraterna	-	3	-	6	5	3	1
Arbetspartiet-Socialdemokraterna	36	33	37	29	35	27	25
Vänsterpartiet	11	9	11	13	11	9	8
Miljöpartiet de gröna	-	2	8	6	6	10	16
Sverigedemokraterna	.	.	.	.	.	.	-
Stockholmspartiet	8	3	2	3	-	-	-
Ny Demokrati	-	6	-	-	-	-	-
<b>Samtliga</b>	<b>101</b>	<b>101</b>	<b>101</b>	<b>101</b>	<b>101</b>	<b>101</b>	<b>101</b>
Män	55	52	53	53	49	50	48
Kvinnor	46	49	48	48	52	51	53

Källa: Riksskatteverket, Valmyndigheten, Länsstyrelsen/Sweco

## 13.2 Kommunfullmäktigeval 2010. Godkända valsedlar partivis i valkretsar och församlingar

Communal Council election. Party affiliation

	Godkända valsedlar, partifördelning							
	M	C	FP	KD	S	V	MP	SD
<b>Valkrets I</b>	<b>32 979</b>	<b>4 791</b>	<b>10 233</b>	<b>2 950</b>	<b>22 626</b>	<b>10 747</b>	<b>20 945</b>	<b>2 207</b>
<b>Valnämndsroster</b>	<b>1 703</b>	<b>290</b>	<b>446</b>	<b>123</b>	<b>1 169</b>	<b>536</b>	<b>1 297</b>	<b>125</b>
<b>Valdistrikten</b>	<b>31 276</b>	<b>4 501</b>	<b>9 787</b>	<b>2 827</b>	<b>21 457</b>	<b>10 211</b>	<b>19 648</b>	<b>2 082</b>
Enskede	6 906	895	2 079	741	5 883	2 253	4 342	602
Högalid	5 693	899	1 901	552	4 326	2 111	4 343	418
Katarina	6 642	958	2 108	576	4 696	2 525	4 461	500
Maria	3 928	568	1 274	352	2 471	1 438	2 477	206
Sofia	8 107	1 181	2 425	606	4 081	1 884	4 025	356
Valkrets II	38 039	4 437	11 319	3 677	12 209	3 922	10 697	1 832
Valnämndsroster	1 568	222	421	125	646	215	680	89
<b>Valdistrikten</b>	<b>36 471</b>	<b>4 215</b>	<b>10 898</b>	<b>3 552</b>	<b>11 563</b>	<b>3 707</b>	<b>10 017</b>	<b>1 743</b>
Bromma	8 882	1 011	2 899	919	4 307	1 278	3 011	677
Essinge	2 820	333	715	260	774	231	776	115
Kungsholm	6 299	737	1 927	569	1 617	520	1 464	231
S:t Göran	9 632	1 157	2 736	847	3 133	1 164	2 911	441
Västerled	8 838	977	2 621	957	1 732	514	1 855	279
Valkrets III	48 791	5 155	12 168	4 266	10 039	3 490	9 764	1 613
Valnämndsroster	2 541	315	615	247	666	236	751	105
<b>Valdistrikten</b>	<b>46 250</b>	<b>4 840</b>	<b>11 553</b>	<b>4 019</b>	<b>9 373</b>	<b>3 254</b>	<b>9 013</b>	<b>1 508</b>
Adolf Fredrik	2 552	292	702	199	694	237	597	92
Domkyrkoförs	1 421	144	385	149	446	200	462	69
Engelbrekt	6 611	757	1 640	561	1 252	577	1 422	208
Gustav Vasa	4 563	495	1 226	329	1 251	392	1 019	162
Hedvig Eleonora	4 661	364	960	421	435	102	458	100
Johannes	3 738	482	976	278	895	268	769	118
Matteus	8 974	1 091	2 443	692	2 363	833	2 306	297
Oscar	13 730	1 215	3 221	1 390	2 037	645	1 980	462
Valkrets IV	20 517	2 239	6 074	2 535	26 229	8 547	12 767	3 167
Valnämndsroster	864	112	211	101	1 417	425	690	137
<b>Valdistrikten</b>	<b>19 653</b>	<b>2 127</b>	<b>5 863</b>	<b>2 434</b>	<b>24 812</b>	<b>8 122</b>	<b>12 077</b>	<b>3 030</b>
Farsta	7 493	695	2 112	987	9 607	2 542	3 609	1 232
Skarpnäck	5 555	819	1 931	672	7 171	3 329	5 503	743
Vantör	6 605	613	1 820	775	8 034	2 251	2 965	1 055
Valkrets V	23 240	2 904	7 334	2 349	22 924	7 651	12 699	2 697
Valnämndsroster	873	96	238	89	1 187	369	661	131
<b>Valdistrikten</b>	<b>22 367</b>	<b>2 808</b>	<b>7 096</b>	<b>2 260</b>	<b>21 737</b>	<b>7 282</b>	<b>12 038</b>	<b>2 566</b>
Brännkyrka	8 420	1 076	2 796	816	6 783	1 900	3 230	928
Hägersten	10 944	1 529	3 417	999	7 909	3 838	7 334	1 029
Skärholmen	3 003	203	883	445	7 045	1 544	1 474	609
Valkrets VI	20 967	1 809	6 642	2 928	27 246	5 563	7 565	2 569
Valnämndsroster	730	96	209	114	1 996	383	476	99
<b>Valdistrikten</b>	<b>20 237</b>	<b>1 713</b>	<b>6 433</b>	<b>2 814</b>	<b>25 250</b>	<b>5 180</b>	<b>7 089</b>	<b>2 470</b>
Hässelby	6 596	554	1 941	922	5 457	1 106	1 636	872
Spånga-Kista	8 121	652	2 643	1 136	15 164	3 079	3 646	887
Vällingby	5 520	507	1 849	756	4 629	995	1 807	711
<b>Hela staden</b>	<b>184 533</b>	<b>21 335</b>	<b>53 770</b>	<b>18 705</b>	<b>121 273</b>	<b>39 920</b>	<b>74 437</b>	<b>14 085</b>
<b>Valnämndsroster</b>	<b>8 279</b>	<b>1 131</b>	<b>2 140</b>	<b>799</b>	<b>7 081</b>	<b>2 164</b>	<b>4 555</b>	<b>686</b>
<b>Valdistrikten</b>	<b>176 254</b>	<b>20 204</b>	<b>51 630</b>	<b>17 906</b>	<b>114 192</b>	<b>37 756</b>	<b>69 882</b>	<b>13 399</b>

Källa: Valmyndigheten/Sweco

Godkända valsedlar, partifördelning, %											
Övr	Totalt	M	C	FP	KD	S	V	MP	SD	Övr	Totalt
<b>2 527</b>	<b>110 005</b>	<b>30,2</b>	<b>4,3</b>	<b>9,4</b>	<b>2,8</b>	<b>20,9</b>	<b>9,6</b>	<b>18,5</b>	<b>2,1</b>	<b>2,2</b>	<b>100</b>
165	5 854	32,7	4,1	10,4	3,1	21,1	10,0	14,0	0,0	4,5	100
<b>2 362</b>	<b>104 151</b>	<b>30,0</b>	<b>4,3</b>	<b>9,4</b>	<b>2,7</b>	<b>20,6</b>	<b>9,8</b>	<b>18,9</b>	<b>2,0</b>	<b>2,3</b>	<b>100</b>
441	24 142	28,6	3,7	8,6	3,1	24,4	9,3	18,0	2,5	1,8	100
568	20 811	27,4	4,3	9,1	2,7	20,8	10,1	20,9	2,0	2,7	100
595	23 061	28,8	4,2	9,1	2,5	20,4	10,9	19,3	2,2	2,6	100
302	13 016	30,2	4,4	9,8	2,7	19,0	11,0	19,0	1,6	2,3	100
456	23 121	35,1	5,1	10,5	2,6	17,7	8,1	17,4	1,5	2,0	100
1 058	87 190	43,9	5,1	13,1	4,3	13,9	4,5	12,0	2,1	1,2	100
77	4 043	38,8	5,5	10,4	3,1	16,0	5,3	16,8	2,2	1,9	100
<b>981</b>	<b>83 147</b>	<b>43,9</b>	<b>5,1</b>	<b>13,1</b>	<b>4,3</b>	<b>13,9</b>	<b>4,5</b>	<b>12,0</b>	<b>2,1</b>	<b>1,2</b>	<b>100</b>
275	23 259	38,2	4,3	12,5	4,0	18,5	5,5	12,9	2,9	1,2	100
109	6 133	46,0	5,4	11,7	4,2	12,6	3,8	12,7	1,9	1,8	100
139	13 503	46,6	5,5	14,3	4,2	12,0	3,9	10,8	1,7	1,0	100
325	22 346	43,1	5,2	12,2	3,8	14,0	5,2	13,0	2,0	1,5	100
133	17 906	49,4	5,5	14,6	5,3	9,7	2,9	10,4	1,6	0,7	100
1 138	96 424	51,3	5,3	12,7	4,4	10,2	3,5	9,8	1,6	1,1	100
93	5 569	45,6	5,7	11,0	4,4	12,0	4,2	13,5	1,9	1,7	100
<b>1 045</b>	<b>90 855</b>	<b>50,9</b>	<b>5,3</b>	<b>12,7</b>	<b>4,4</b>	<b>10,3</b>	<b>3,6</b>	<b>9,9</b>	<b>1,7</b>	<b>1,2</b>	<b>100</b>
63	5 428	47,0	5,4	12,9	3,7	12,8	4,4	11,0	1,7	1,2	100
50	3 326	53,9	3,9	10,8	3,9	13,1	2,9	9,1	1,2	1,1	100
187	13 215	50,0	5,7	12,4	4,2	9,5	4,4	10,8	1,6	1,4	100
149	9 586	47,6	5,2	12,8	3,4	13,1	4,1	10,6	1,7	1,6	100
48	7 549	61,7	4,8	12,7	5,6	5,8	1,4	6,1	1,3	0,6	100
72	7 596	49,2	6,3	12,8	3,7	11,8	3,5	10,1	1,6	0,9	100
251	19 250	46,6	5,7	12,7	3,6	12,3	4,3	12,0	1,5	1,3	100
225	24 905	55,1	4,9	12,9	5,6	8,2	2,6	8,0	1,9	0,9	100
1 548	83 623	24,1	2,6	7,2	3,0	31,8	10,4	15,2	3,9	1,8	100
119	4 076	21,2	2,7	5,2	2,5	34,8	10,4	16,9	3,4	2,9	100
<b>1 429</b>	<b>79 547</b>	<b>24,7</b>	<b>2,7</b>	<b>7,4</b>	<b>3,1</b>	<b>31,2</b>	<b>10,2</b>	<b>15,2</b>	<b>3,8</b>	<b>1,8</b>	<b>100</b>
419	28 696	26,1	2,4	7,4	3,4	33,5	8,9	12,6	4,3	1,5	100
584	26 307	21,1	3,1	7,3	2,6	27,3	12,7	20,9	2,8	2,2	100
426	24 544	25,1	2,0	6,8	2,8	35,3	9,8	11,6	4,7	1,8	100
1 490	83 288	28,2	3,6	9,0	2,9	26,9	9,2	15,2	3,2	1,8	100
86	3 730	23,4	2,6	6,4	2,4	31,8	9,9	17,7	3,5	2,3	100
<b>1 404</b>	<b>79 558</b>	<b>28,1</b>	<b>3,5</b>	<b>8,9</b>	<b>2,8</b>	<b>27,3</b>	<b>9,2</b>	<b>15,1</b>	<b>3,2</b>	<b>1,8</b>	<b>100</b>
330	26 279	32,9	4,3	11,2	3,2	24,3	7,0	12,4	3,5	1,2	100
863	37 862	28,9	4,0	9,0	2,6	20,9	10,1	19,4	2,7	2,3	100
211	15 417	19,5	1,3	5,7	2,9	45,7	10,0	9,6	4,0	1,4	100
864	76 153	28,1	2,4	8,9	3,9	35,1	7,2	9,8	3,4	1,1	100
52	4 155	17,6	2,3	5,0	2,7	48,0	9,2	11,5	2,4	1,3	100
<b>812</b>	<b>71 998</b>	<b>28,1</b>	<b>2,4</b>	<b>8,9</b>	<b>3,9</b>	<b>35,1</b>	<b>7,2</b>	<b>9,8</b>	<b>3,4</b>	<b>1,1</b>	<b>100</b>
152	19 236	34,3	2,9	10,1	4,8	28,4	5,7	8,5	4,5	0,8	100
511	35 839	22,7	1,8	7,4	3,2	42,3	8,6	10,2	2,5	1,4	100
149	16 923	32,6	3,0	10,9	4,5	27,4	5,9	10,7	4,2	0,9	100
<b>8 625</b>	<b>536 683</b>	<b>34,4</b>	<b>4,0</b>	<b>10,0</b>	<b>3,5</b>	<b>22,6</b>	<b>7,4</b>	<b>13,9</b>	<b>2,6</b>	<b>1,6</b>	<b>100</b>
<b>592</b>	<b>27 427</b>	<b>30,2</b>	<b>4,1</b>	<b>7,8</b>	<b>2,9</b>	<b>25,8</b>	<b>7,9</b>	<b>16,6</b>	<b>2,5</b>	<b>2,2</b>	<b>100</b>
<b>8 033</b>	<b>509 256</b>	<b>34,6</b>	<b>4,0</b>	<b>10,1</b>	<b>3,5</b>	<b>22,4</b>	<b>7,4</b>	<b>13,7</b>	<b>2,6</b>	<b>1,6</b>	<b>100</b>

**13.3 Kommunfullmäktigvalet 2010.Valda fullmäktige***Communal Council election. Members elected*

	Antal valda							Totalt	Män	Kvinnor
	M	C	FP	KD	S	V	MP			
<i>Valkrets</i>										
I	7	1	2	-	4	2	4	20	11	9
II	7	1	2	-	2	1	2	15	7	8
III	9	1	2	1	2	-	2	17	3	14
IV	5	-	1	-	6	2	3	17	7	10
V	5	-	1	-	5	2	3	16	10	6
VI	5	-	2	-	6	1	2	16	10	6
<b>Hela staden</b>	<b>38</b>	<b>3</b>	<b>10</b>	<b>1</b>	<b>25</b>	<b>8</b>	<b>16</b>	<b>101</b>	<b>48</b>	<b>53</b>

Källa: Valmyndigheten/Sweco

### 13.4 Valdeltagande i riksdags-, kommunfullmäktig- och landstingsvalen 1970–2010

Participation in the elections to the Riksdag, the Communal Council and to the County Council

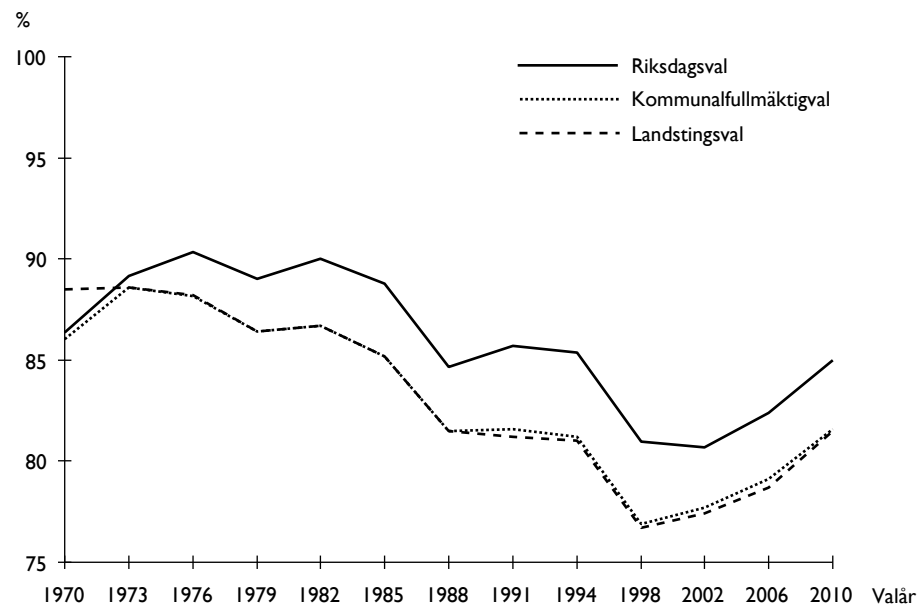

Källa: Valmyndigheten/Sweco

**13.5 Kommunfullmäktigalet 2010. Valdeltagande i valkretsar och församlingar***Communal Council election. Entitled to vote and participation*

	Röst-berättigade	Därav utländska medborgare	Röstande	Röstningsprocent	Ogiltiga valsedlar <sup>1</sup>
<b>Valkrets I</b>	<b>129 554</b>	<b>7 449</b>	<b>111 072</b>	<b>85,7</b>	<b>1 067</b>
Enskede	30 803	1 893	24 431	79,3	289
Högalid	25 983	1 416	21 004	80,8	193
Katarina	29 038	1 731	23 258	80,1	197
Maria	15 931	921	13 111	82,3	95
Sofia	27 799	1 488	23 321	83,9	200
Valnämndsroster			5 947	4,6	93
<b>Valkrets II</b>	<b>102 034</b>	<b>5 986</b>	<b>87 964</b>	<b>86,2</b>	<b>774</b>
Bromma	29 239	1 986	23 493	80,3	234
Essinge	7 453	491	6 186	83,0	53
Kungsholm	16 351	809	13 601	83,2	98
S:t Göran	28 106	1 608	22 556	80,3	210
Västerled	20 885	1 092	18 014	86,3	108
Valnämndsroster			4 114	4,0	71
<b>Valkrets III</b>	<b>112 857</b>	<b>7 675</b>	<b>97 064</b>	<b>86,0</b>	<b>640</b>
Adolf Fredrik	6 759	453	5 462	80,8	34
Domkyrkoförs	4 298	341	3 348	77,9	22
Engelbrekt	17 197	2 096	13 295	77,3	80
Gustav Vasa	11 965	660	9 658	80,7	72
Hedvig Eleonora	9 169	509	7 579	82,7	30
Johannes	9 515	683	7 650	80,4	54
Matteus	23 336	1 351	19 380	83,0	130
Oscar	30 618	1 582	25 043	81,8	138
Valnämndsroster			5 649	5,0	80
<b>Valkrets IV</b>	<b>108 626</b>	<b>9 926</b>	<b>84 648</b>	<b>77,9</b>	<b>1 025</b>
Farsta	39 332	3 194	29 091	74,0	395
Skarpnäck	34 118	2 777	26 557	77,8	250
Vantör	35 176	3 955	24 841	70,6	297
Valnämndsroster			4 159	3,8	83
<b>Valkrets V</b>	<b>105 698</b>	<b>9 407</b>	<b>84 110</b>	<b>79,6</b>	<b>822</b>
Brännkyrka	33 776	2 368	26 549	78,6	270
Hägersten	47 717	3 334	38 223	80,1	361
Skärholmen	24 205	3 705	15 550	64,2	133
Valnämndsroster			3 788	3,6	58
<b>Valkrets VI</b>	<b>105 244</b>	<b>14 362</b>	<b>76 858</b>	<b>73,0</b>	<b>705</b>
Hässelby	25 855	2 572	19 423	75,1	187
Spånga-Kista	56 746	9 812	36 150	63,7	311
Vällingby	22 643	1 978	17 079	75,4	156
Valnämndsroster			4 206	4,0	51
<b>Hela staden</b>	<b>664 013</b>	<b>54 805</b>	<b>541 716</b>	<b>81,6</b>	<b>5 033</b>

Källa: Valmyndigheten/Sweco

1 Inkl blanka.

## 13.6 Riksdagsvalen 1988-2010

Elections to the Riksdag

	Valår						
	1988	1991	1994	1998	2002	2006	2010
Röstberättigade	518 730	514 562	522 122	552 007	573 936	593 334	634 464
därav utlandssvenskar	4 207	4 108	4 599	13 028	17 010	21 333	21 875
Röstande	439 117	440 982	445 761	446 963	463 253	489 005	539 034
Röstande, % av röstberättigade	84,7	85,7	85,4	81,0	80,7	82,4	85,0
Godkända valsedlar	432 490	433 200	438 432	438 295	458 005	482 455	534 887
därav valnämndsroster	6 943	6 549	8 470	7 301	8 555	14 215	32 658
%	1,6	1,5	1,9	1,7	1,9	2,9	6,1
<i>Godkända valsedlar</i>							
<i>Partifördelning, antal</i>							
Moderata Samlingspartiet	119 567	133 141	140 982	147 599	96 205	169 211	183 421
Centerpartiet	18 195	12 656	13 996	7 493	8 109	27 257	33 895
Folkpartiet Liberalerna	62 511	49 510	44 707	33 027	89 510	48 476	45 939
Kristdemokraterna	7 834	21 233	13 303	39 100	30 228	24 327	28 244
Arbetspartiet-Socialdemokraterna	145 524	129 108	152 722	119 270	143 640	111 765	111 688
Vänsterpartiet	44 339	30 956	36 768	56 663	49 795	35 616	39 565
Miljöpartiet de gröna	29 894	22 979	25 595	24 362	31 027	45 030	65 351
Sverigedemokraterna	-	-	-	-	-	7 912	16 950
Feministiskt initiativ	-	-	-	-	-	6 866	5 001
Piratpartiet	-	-	-	-	-	2 516	3 723
Ny Demokrati	-	29 485	5 641	-	-	-	-
Övrigt	4 626	4 132	4 718	10 781	9 491	20 773	1 110
<i>Partifördelning, %</i>							
Moderata Samlingspartiet	27,6	30,7	32,2	33,7	21,0	35,1	34,3
Centerpartiet	4,2	2,9	3,2	1,7	1,8	5,6	6,3
Folkpartiet Liberalerna	14,5	11,4	10,2	7,5	19,5	10,0	8,6
Kristdemokraterna	1,8	4,9	3,0	8,9	6,6	5,0	5,3
Arbetspartiet-Socialdemokraterna	33,6	29,8	34,8	27,2	31,4	23,2	20,9
Vänsterpartiet	10,3	7,1	8,4	12,9	10,9	7,4	7,4
Miljöpartiet de gröna	6,9	5,3	5,8	5,6	6,8	9,3	12,2
Sverigedemokrater	-	-	-	-	-	1,6	3,2
Feministiskt initiativ	-	-	-	-	-	1,4	0,9
Piratpartiet	-	-	-	-	-	0,6	0,7
Ny Demokrati	-	6,8	1,3	-	-	-	-
Övriga	1,1	1,0	1,1	2,5	2,1	4,3	0,2
<i>Antal valda</i>							
<i>Partifördelning</i>							
Moderata Samlingspartiet	8	9	8	10	7	11	10
Centerpartiet	1	1	1	-	-	2	2
Folkpartiet Liberalerna	5	3	3	2	6	3	3
Kristdemokraterna	-	1	1	3	2	1	2
Arbetspartiet-Socialdemokraterna	10	8	9	7	9	6	6
Vänsterpartiet	4	2	2	4	3	2	2
Miljöpartiet de gröna	2	-	2	2	2	3	3
Sverigedemokraterna	-	-	-	-	-	-	1
Feministiskt initiativ	-	-	-	-	-	-	-
Piratpartiet	-	-	-	-	-	-	-
Ny Demokrati	-	2	-	-	-	-	-
<b>Samtliga</b>	<b>30</b>	<b>26</b>	<b>26</b>	<b>28</b>	<b>29</b>	<b>28</b>	<b>29</b>
Män	14	15	12	15	15	16	16
Kvinnor	16	11	14	13	14	12	13
Utjämningsmandat	5	1	1	2	2	1	1

Källa: Riksskatteverket, Valmyndigheten, Länsstyrelsen/Sweco  
2 C och KDS hade valsamverkan.





**STOCKHOLMS LÄN**

*The county of Stockholm*

## KOMMENTAR TILL TABELLERNÄ

Tabellerna här ger i allmänhet möjlighet till jämförelser mellan **Stockholm** och andra delar av **Stockholms län**.

Från 2005 (2004-12-31) använder SCB begreppet "Stor-Stockholm" för hela Stockholms län. I denna årsbok redovisas dock alltid det området som Stockholms län. Från årsboken 2005 har särredovisningen av Stor-Stockholm slopats och kommunerna Norrtälje, Nykvarn, Nynäshamn och Södertälje insorteras bland "Norra kommunerna" (Norrtälje) och "Södra kommunerna" (de tre övriga). I inledningen här (14.1 och 14.3) redovisas dock även "Stor-Stockholm" med den omfattning de haft 1950–2004.

**Där inget annat område anges avses länet.** Jämförelser görs i ett flertal tabeller med Hela riket. För kommentarer till tabellernas innehåll hänvisas till ingresserna för de ämnesvisa avsnitten.

### 14.1 Areal, folkmängd och befolkningstäthet i kommunerna 2011

*Area, population and population density*

	Landareal km <sup>2</sup>	Folk- ökning	Folk- mängd	Folkmängd per km <sup>2</sup> land	Fördelning, % av länets		
					Land- areal	Folk- ökning	Folk- mängd
<b>Stockholm</b>	<b>187</b>	<b>17 251</b>	<b>864 324</b>	<b>4 618</b>	<b>2,9</b>	<b>46,5</b>	<b>41,3</b>
<b>Norra kommunerna</b>	<b>3 853</b>	<b>10 502</b>	<b>652 301</b>	<b>169</b>	<b>59,0</b>	<b>28,3</b>	<b>31,2</b>
Danderyd	26	469	31 799	1 205	0,4	1,3	1,5
Ekerö	218	357	25 767	118	3,3	1,0	1,2
Järfälla	54	1 109	67 320	1 251	0,8	3,0	3,2
Lidingö	31	64	44 081	1 431	0,5	0,2	2,1
Norrtälje	2 016	165	56 245	28	30,9	0,4	2,7
Sigtuna	327	1 339	41 329	126	5,0	3,6	2,0
Sollentuna	53	1 261	65 891	1 252	0,8	3,4	3,2
Solna	19	1 802	69 946	3 624	0,3	4,9	3,3
Sundbyberg	9	906	39 539	4 560	0,1	2,4	1,9
Täby	61	769	64 558	1 063	0,9	2,1	3,1
Upplands-Bro	235	308	23 984	102	3,6	0,8	1,1
Upplands Väsby	75	905	40 194	535	1,2	2,4	1,9
Vallentuna	358	601	30 715	86	5,5	1,6	1,5
Vaxholm	58	176	11 141	193	0,9	0,5	0,5
Österåker	312	271	39 792	127	4,8	0,7	1,9
<b>Södra kommunerna</b>	<b>2 486</b>	<b>9 377</b>	<b>574 848</b>	<b>231</b>	<b>38,1</b>	<b>25,3</b>	<b>27,5</b>
Botkyrka	194	2 069	84 677	436	3,0	5,6	4,0
Haninge	458	1 272	78 326	171	7,0	3,4	3,7
Huddinge	131	1 596	99 049	756	2,0	4,3	4,7
Nacka	95	1 508	91 616	963	1,5	4,1	4,4
Nykvarn	153	0	9 331	61	2,3	0,0	0,4
Nynäshamn	359	216	26 248	73	5,5	0,6	1,3
Salem	54	303	15 694	290	0,8	0,8	0,8
Södertälje	525	1 439	87 685	167	8,0	3,9	4,2
Tyresö	69	381	43 328	626	1,1	1,0	2,1
Värmdö	448	593	38 894	87	6,9	1,6	1,9
<b>Stockholms län</b>	<b>6 526</b>	<b>37 130</b>	<b>2 091 473</b>	<b>320</b>	<b>100,0</b>	<b>100,0</b>	<b>100,0</b>
därav							
Stor-Stockholm (-2004) <sup>1</sup>	3 474	35 310	1 911 964	550	53,2	95,1	91,4

Källa: SCB/Sweco

Anm. Areal enligt SCBs nya beräkningar 2002 av Sveriges areal.

Anm. Vid beräkning av befolkningstätheten (folkmängd/km<sup>2</sup>) sätts befolkningen den 31 december i relation till landarealen den 1 januari året därpå. Nya, mer detaljerade arealberäkningar har genomförts fr.o.m 2012-01-01.

Av denna anledning är det vanskligt att jämföra uppgifter för åren före resp efter år 2012.

<sup>1</sup> Enligt definitionen 1950-2004: Stockholms län utom Norrtälje, Nykvarn, Nynäshamn och Södertälje (från 2004-12-31 kan begreppet Stor-Stockholm avse hela Stockholms län).

## 14.2 Stockholms län

The County of Stockholm

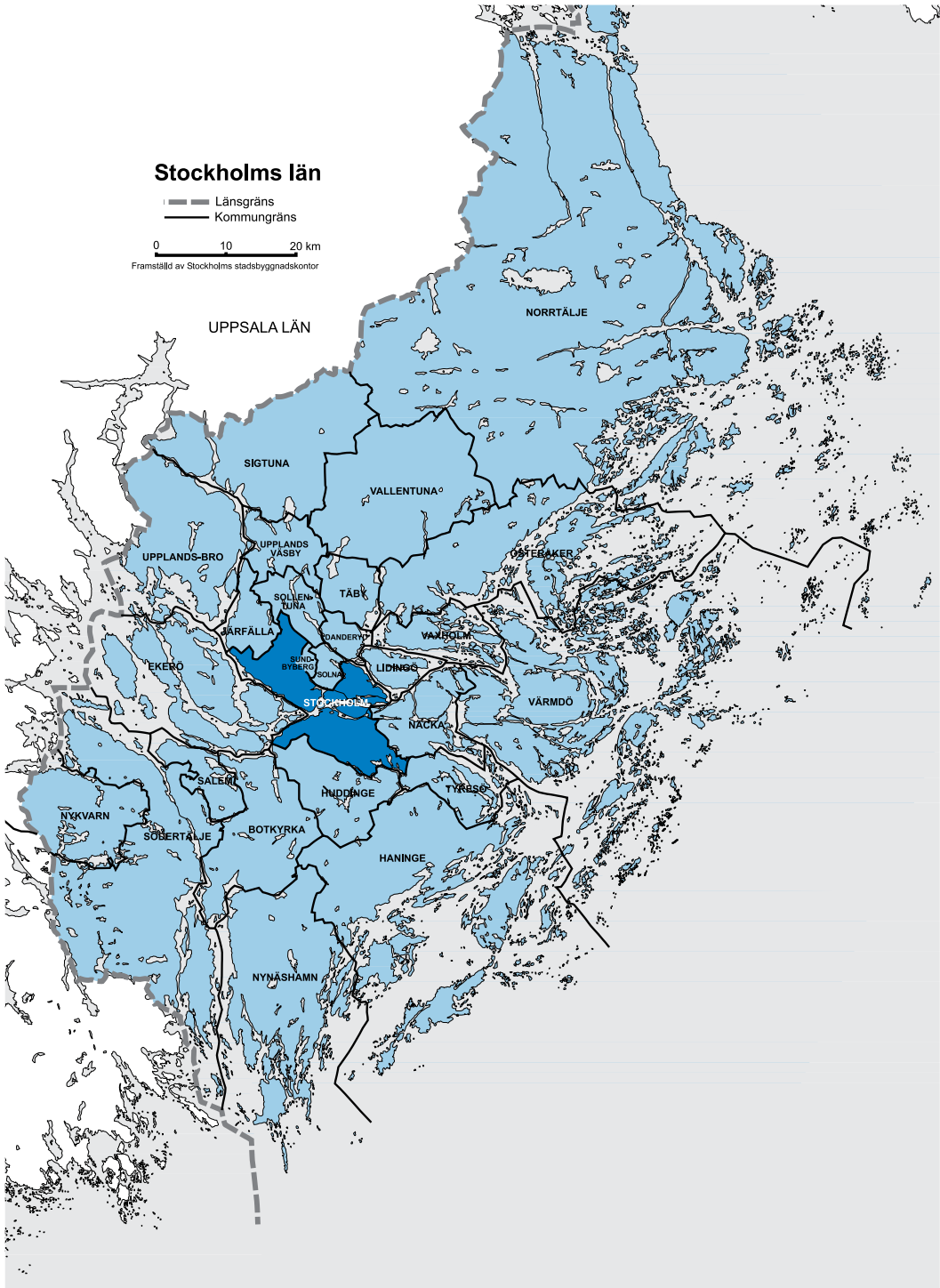

Källa: Sweco

## 14.3 Folkmängd den 31 dec 1950-2011 enligt indelningen 2012-01-01

Population

		Folkmängd					
		1950	1960	1970	1980	1990	2000
<b>Stockholm</b>		<b>744 143</b>	<b>808 294</b>	<b>744 911</b>	<b>647 214</b>	<b>674 452</b>	<b>750 348</b>
<b>Norra kommunerna</b>		<b>215 992</b>	<b>282 601</b>	<b>414 535</b>	<b>471 264</b>	<b>525 697</b>	<b>576 616</b>
1	Danderyd	20 285	24 005	27 705	27 842	27 915	29 570
2	Ekerö	6 910	6 999	12 609	15 927	18 785	22 266
3	Järfälla	7 269	19 212	49 397	53 321	56 359	60 471
4	Lidingö	20 798	29 424	36 308	37 390	38 399	40 584
5	Norrhälje	36 933	36 143	38 348	40 842	46 165	52 611
6	Sigtuna	7 854	10 735	26 298	28 276	31 485	35 001
7	Sollentuna	18 631	25 182	38 004	45 868	51 377	58 048
8	Solna	37 311	51 094	55 578	50 441	51 841	56 605
9	Sundbyberg	24 488	27 059	28 178	25 717	31 308	33 868
10	Täby	10 343	21 456	38 892	47 105	56 714	60 197
11	Upplands-Bro	3 632	3 913	11 044	18 489	20 191	20 878
12	Upplands Väsby	6 156	8 820	19 045	31 961	35 963	37 576
13	Vallentuna	5 787	7 350	12 739	17 603	22 186	25 228
14	Vaxholm	9 595	11 209	20 390	30 482	6 779	9 286
15	Österåker	.	.	.	.	30 230	34 427
<b>Södra kommunerna</b>		<b>130 445</b>	<b>170 063</b>	<b>322 213</b>	<b>409 722</b>	<b>441 520</b>	<b>496 246</b>
16	Botkyrka	11 274	16 004	38 741	78 097	68 542	73 097
17	Haninge	9 528	15 863	46 098	58 541	62 797	69 644
18	Huddinge	21 086	29 490	54 588	66 570	73 829	84 535
19	Nacka	25 614	32 725	48 532	57 229	64 056	74 974
20	Nykvam	.	.	.	.	.	8 052
21	Nynäshamn	13 255	14 388	18 158	20 333	21 992	23 965
22	Salem	.	.	.	.	12 478	13 766
23	Södertälje	38 307	46 948	75 980	80 045	81 786	77 882
24	Tyresö	3 169	5 988	27 174	31 061	33 973	39 071
25	Värmdö	8 212	8 657	12 942	17 846	22 067	31 260
<b>Stockholms län</b>		<b>1 090 580</b>	<b>1 260 958</b>	<b>1 481 659</b>	<b>1 528 200</b>	<b>1 641 669</b>	<b>1 823 210</b>
därav							
Stor-Stockholm (-2004) <sup>1</sup>		1 002 085	1 163 479	1 349 173	1 386 980	1 491 726	1 660 700
<b>Hela riket</b>		<b>7 046 920</b>	<b>7 497 976</b>	<b>8 091 782</b>	<b>8 317 937</b>	<b>8 590 630</b>	<b>8 882 792</b>

Källa: SCB/Sweco

Anm. 1983 delades Österåkers kommun i Vaxholm och Österåker och Botkyrka kommun i Botkyrka och Salem.

1999 delades Södertälje kommun i Södertälje och Nykvam.

Beträffande områdesregleringar före 1970 se 1970 års årsbok.

<sup>1</sup> Enligt definitionen 1950-2004: Stockholms län utom Norrtälje, Nykvam, Nynäshamn och Södertälje (från 2004-12-31 kan begreppet Stor-Stockholm avse hela Stockholms län).

			Folkmängdsförändring, genomsnitt per år						
2009	2010	2011	1951 -1960	1961 -1970	1971 -1980	1981 -1990	1991 -2000	2001 -2010	
<b>829 417</b>	<b>847 073</b>	<b>864 324</b>	<b>6 415</b>	<b>-6 338</b>	<b>-9 770</b>	<b>2 724</b>	<b>7 590</b>	<b>9 673</b>	
<b>632 501</b>	<b>641 799</b>	<b>652 301</b>	<b>6 660</b>	<b>13 194</b>	<b>5 673</b>	<b>5 443</b>	<b>5 092</b>	<b>6 518</b>	
31 150	31 330	31 799	372	370	14	7	166	176	1
25 095	25 410	25 767	9	561	332	286	348	314	2
65 295	66 211	67 320	1 194	3 019	392	304	411	574	3
43 445	44 017	44 081	863	688	108	101	219	343	4
55 927	56 080	56 245	-79	221	249	532	645	347	5
39 219	39 990	41 329	288	1 556	198	321	352	499	6
63 347	64 630	65 891	655	1 282	786	551	667	658	7
66 909	68 144	69 946	1 378	448	-514	140	476	1 154	8
37 722	38 633	39 539	257	112	-246	559	256	477	9
63 014	63 789	64 558	1 111	1 744	821	961	348	359	10
23 202	23 676	23 984	28	713	745	170	69	280	11
38 641	39 289	40 194	266	1 023	1 292	400	161	171	12
29 361	30 114	30 715	156	539	486	458	304	489	13
11 001	10 965	11 141	161	918	1 009	.	251	168	14
39 173	39 521	39 792	.	.	.	.	420	509	15
<b>557 264</b>	<b>565 471</b>	<b>574 848</b>	<b>3 962</b>	<b>15 215</b>	<b>8 752</b>	<b>3 180</b>	<b>5 058</b>	<b>6 923</b>	
81 195	82 608	84 677	473	2 274	3 936	.	456	951	16
76 237	77 054	78 326	634	3 024	1 244	426	685	741	17
95 798	97 453	99 049	840	2 510	1 198	726	1 071	1 292	18
88 085	90 108	91 616	711	1 581	870	683	1 092	1 513	19
9 227	9 331	9 331	.	.	.	.	.	128	20
25 781	26 032	26 248	113	377	218	166	197	207	21
15 313	15 391	15 694	.	.	.	.	129	163	22
85 270	86 246	87 685	864	2 903	407	174	.	836	23
42 602	42 947	43 328	282	2 119	389	291	510	388	24
37 756	38 301	38 894	45	429	490	422	919	704	25
<b>2 019 182</b>	<b>2 054 343</b>	<b>2 091 473</b>	<b>17 038</b>	<b>22 070</b>	<b>4 654</b>	<b>11 347</b>	<b>18 154</b>	<b>23 113</b>	
1 842 977	1 876 654	1 911 964	16 139	18 569	3 781	10 475	16 897	21 595	
<b>9 340 682</b>	<b>9 415 570</b>	<b>9 482 855</b>	<b>45 106</b>	<b>59 381</b>	<b>22 616</b>	<b>27 269</b>	<b>29 216</b>	<b>53 278</b>	

## 14.4 Folkmängd efter ålder 2011-12-31

Population by age

	Ålder							Totalt
	0-6	7-15	16-24	25-44	45-64	65-74	75-	
<b>Stockholm</b>	<b>79 480</b>	<b>70 007</b>	<b>92 905</b>	<b>294 296</b>	<b>205 149</b>	<b>64 986</b>	<b>57 501</b>	<b>864 324</b>
<b>Norra kommunerna</b>	<b>60 934</b>	<b>69 699</b>	<b>73 467</b>	<b>175 112</b>	<b>162 085</b>	<b>64 687</b>	<b>46 317</b>	<b>652 301</b>
Danderyd	3 081	4 294	3 606	6 785	7 807	3 187	3 039	31 799
Ekerö	2 646	3 363	2 858	6 152	6 779	2 555	1 414	25 767
Järfälla	6 278	7 210	7 854	18 010	16 500	6 721	4 747	67 320
Lidingö	4 175	5 245	4 600	10 254	11 138	4 501	4 168	44 081
Norrtälje	3 833	5 113	6 556	11 686	15 532	7 937	5 588	56 245
Sigtuna	3 897	4 433	5 292	11 417	10 153	3 756	2 381	41 329
Sollentuna	6 785	8 009	7 492	17 336	16 337	5 778	4 154	65 891
Solna	6 124	4 191	7 036	26 083	15 294	5 886	5 332	69 946
Sundbyberg	3 817	2 940	4 214	14 071	9 266	2 848	2 383	39 539
Täby	6 144	7 795	7 124	15 169	16 371	6 961	4 994	64 558
Upplands-Bro	2 409	2 559	2 904	6 478	6 102	2 300	1 232	23 984
Upplands Väsby	3 564	4 201	4 816	11 130	10 135	3 982	2 366	40 194
Vallentuna	3 241	3 870	3 587	8 059	7 600	2 755	1 603	30 715
Vaxholm	1 130	1 508	1 121	2 624	2 876	1 224	658	11 141
Österåker	3 810	4 968	4 407	9 858	10 195	4 296	2 258	39 792
<b>Södra kommunerna</b>	<b>56 534</b>	<b>65 818</b>	<b>70 023</b>	<b>156 727</b>	<b>141 909</b>	<b>51 785</b>	<b>32 052</b>	<b>574 848</b>
Botkyrka	8 442	9 490	10 867	24 687	20 150	6 989	4 052	84 677
Haninge	7 440	8 409	10 148	21 820	19 106	7 512	3 891	78 326
Huddinge	10 220	11 514	12 052	28 324	24 410	7 574	4 955	99 049
Nacka	9 797	10 777	10 011	24 750	22 771	8 038	5 472	91 616
Nykvarn	960	1 193	978	2 367	2 392	1 026	415	9 331
Nynäshamn	2 063	2 674	3 128	6 047	7 103	3 228	2 005	26 248
Salem	1 569	2 066	1 950	4 046	3 553	1 605	905	15 694
Södertälje	7 917	9 173	11 349	24 057	21 435	7 934	5 820	87 685
Tyresö	4 096	5 467	5 318	10 817	10 731	4 265	2 634	43 328
Värmdö	4 030	5 055	4 222	9 812	10 258	3 614	1 903	38 894
<b>Stockholms län</b>	<b>196 948</b>	<b>205 524</b>	<b>236 395</b>	<b>626 135</b>	<b>509 143</b>	<b>181 458</b>	<b>135 870</b>	<b>2 091 473</b>
<b>Hela riket</b>	<b>784 634</b>	<b>902 649</b>	<b>1 140 225</b>	<b>2 451 908</b>	<b>2 418 771</b>	<b>979 895</b>	<b>804 773</b>	<b>9 482 855</b>

Källa: SCB/Sweco

## 14.5 Utrikes födda efter födelseland 2011-12-31

Foreign-born persons by country of birth

	Födelseland							Samtliga	% av folk- mäng- den
	Norden utom Sverige	EU 27 utom Norden	Europa utom EU 27	Afrika	Amerika och Oceanien	Asien	Övrigt <sup>1</sup> och okänt		
<b>Stockholm</b>	<b>23 048</b>	<b>41 244</b>	<b>20 440</b>	<b>27 236</b>	<b>21 296</b>	<b>60 229</b>	<b>1 546</b>	<b>195 039</b>	<b>22,6</b>
<b>Norra kommunerna</b>	<b>22 591</b>	<b>26 110</b>	<b>11 099</b>	<b>9 964</b>	<b>12 377</b>	<b>38 506</b>	<b>816</b>	<b>121 463</b>	<b>18,6</b>
Danderyd	756	1 542	285	212	734	956	55	4 540	14,3
Ekerö	628	871	190	103	264	478	15	2 549	9,9
Järfälla	2 533	2 710	1 497	1 622	1 567	6 070	94	16 093	23,9
Lidingö	1 278	1 981	612	350	984	1 364	69	6 638	15,1
Norrtälje	2 261	1 005	551	215	515	992	20	5 559	9,9
Sigtuna	1 841	1 611	1 184	1 234	869	3 492	35	10 266	24,8
Sollentuna	1 735	2 687	1 143	863	1 799	5 010	76	13 313	20,2
Solna	2 114	3 948	1 849	1 427	1 517	6 906	165	17 926	25,6
Sundbyberg	1 282	1 989	862	1 941	703	3 576	36	10 389	26,3
Täby	1 794	2 733	816	356	918	2 805	118	9 540	14,8
Upplands-Bro	1 359	870	408	595	521	1 390	29	5 172	21,6
Upplands Väsby	2 564	1 480	988	707	830	3 156	40	9 765	24,3
Vallentuna	831	986	258	134	365	1 007	19	3 600	11,7
Vaxholm	275	281	119	56	145	218	14	1 108	9,9
Österåker	1 340	1 416	337	149	646	1 086	31	5 005	12,6
<b>Södra kommunerna</b>	<b>22 846</b>	<b>27 290</b>	<b>21 487</b>	<b>11 036</b>	<b>12 380</b>	<b>42 360</b>	<b>687</b>	<b>138 086</b>	<b>24,0</b>
Botkyrka	3 646	5 576	6 971	3 493	2 671	9 810	123	32 290	38,1
Haninge	2 891	4 233	3 051	1 485	2 122	3 620	75	17 477	22,3
Huddinge	3 293	4 899	4 461	2 606	2 448	8 019	151	25 877	26,1
Nacka	3 105	4 221	1 489	1 380	1 981	3 822	158	16 156	17,6
Nykvarn	554	188	37	24	47	155	4	1 009	10,8
Nynäshamn	880	1 012	421	243	205	774	29	3 564	13,6
Salem	584	499	234	120	258	699	4	2 398	15,3
Södertälje	4 835	3 930	3 987	1 145	1 264	13 477	77	28 715	32,7
Tyresö	1 497	1 621	515	394	1 007	1 194	35	6 263	14,5
Värmdö	1 561	1 111	321	146	377	790	31	4 337	11,2
<b>Stockholms län</b>	<b>68 485</b>	<b>94 644</b>	<b>53 026</b>	<b>48 236</b>	<b>46 053</b>	<b>141 095</b>	<b>3 049</b>	<b>454 588</b>	<b>21,7</b>
<b>Hela riket</b>	<b>259 743</b>	<b>277 806</b>	<b>227 145</b>	<b>123 291</b>	<b>102 014</b>	<b>430 284</b>	<b>7 013</b>	<b>1 427 296</b>	<b>15,1</b>

Källa: SCB/Sweco

<sup>1</sup> Här ingår fd Sovjetunionen

## 14.6 Folkmängdens förändringar 2011

Population changes

	Levande födda	Döda	Födelse- netto	Flyttnings- netto <sup>1</sup>	Folkmängds- förändring <sup>2</sup>
<b>Stockholm</b>	<b>13 620</b>	<b>6 942</b>	<b>6 678</b>	<b>10 390</b>	<b>17 251</b>
<b>Norra kommunerna</b>	<b>7 856</b>	<b>4 851</b>	<b>3 005</b>	<b>7 457</b>	<b>10 502</b>
Danderyd	288	279	9	461	469
Ekerö	243	160	83	269	357
Järfälla	800	483	317	784	1 109
Lidingö	443	399	44	35	64
Norrhälje	530	640	-110	276	165
Sigtuna	580	274	306	1 024	1 339
Sollentuna	780	382	398	839	1 261
Solna	1 182	549	633	1 169	1 802
Sundbyberg	696	284	412	495	906
Täby	621	463	158	610	769
Upplands-Bro	313	156	157	143	308
Upplands Väsby	446	262	184	713	905
Vallentuna	376	168	208	391	601
Vaxholm	104	79	25	159	176
Österåker	454	273	181	89	271
<b>Södra kommunerna</b>	<b>7 174</b>	<b>3 778</b>	<b>3 396</b>	<b>5 931</b>	<b>9 377</b>
Botkyrka	1 170	467	703	1 352	2 069
Haninge	989	540	449	808	1 272
Huddinge	1 273	574	699	890	1 596
Nacka	1 185	586	599	909	1 508
Nykvarn	103	59	44	-38	-
Nynäshamn	270	260	10	207	216
Salem	176	90	86	222	303
Södertälje	1 149	701	448	973	1 439
Tyresö	441	261	180	199	381
Värmdö	418	240	178	409	593
<b>Stockholms län</b>	<b>28 650</b>	<b>15 571</b>	<b>13 079</b>	<b>23 778</b>	<b>37 130</b>
<b>Hela riket</b>	<b>111 770</b>	<b>89 938</b>	<b>21 832</b>	<b>45 288</b>	<b>67 285</b>

Källa: SCB/ Sweco

1 För länsdelarna: summan av kommunernas flyttningsnetton.

2 Totalt enligt SCBs redovisning (häri ingår justeringar).



## 14.7 Folkmängdsförändring per 1 000 av medelfolkmängden kommunvis 2011

Population changes by commune

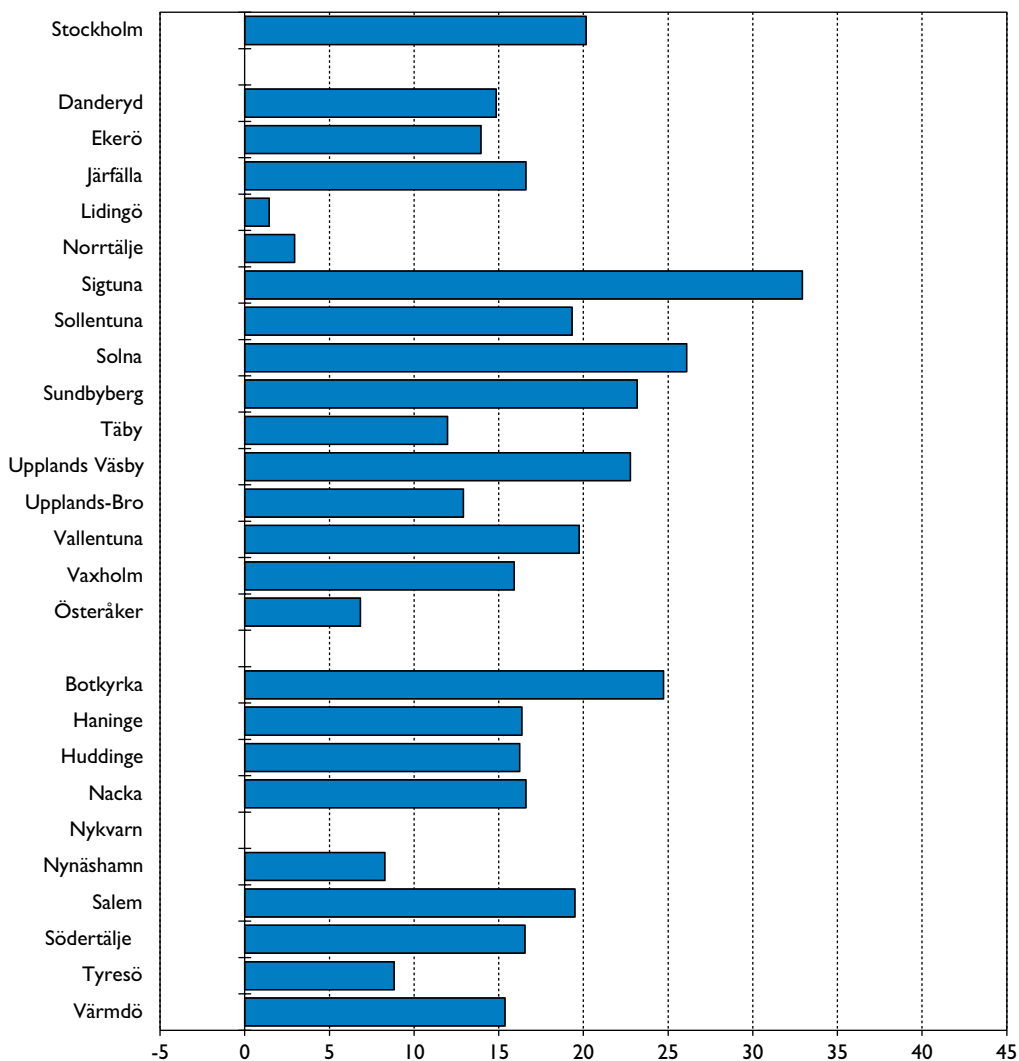

Källa: SCB/Sweco

## 14.8 Flyttningar mellan kommuner 2011

Migration within and between communes

	Utflyttning från											
	1	2	3	4	5	6	7	8	9	10	11	12
<i>Inflyttning till</i>												
1 Stockholm	<b>92 614</b>	<b>784</b>	<b>728</b>	<b>1 327</b>	<b>1 288</b>	<b>531</b>	<b>525</b>	<b>1 365</b>	<b>3 385</b>	<b>1 877</b>	<b>1 092</b>	<b>358</b>
2 Danderyd	978	<b>928</b>	1	27	41	36	11	68	85	20	196	6
3 Ekerö	802	8	<b>1 310</b>	33	7	8	5	13	94	38	11	16
4 Järfälla	1 680	13	11	<b>4 074</b>	17	29	43	134	192	190	37	212
5 Lidingö	1 411	20	8	21	<b>2 285</b>	17	21	23	72	27	29	3
6 Norrtälje	504	20	7	26	54	<b>5 263</b>	72	33	104	40	74	12
7 Sigtuna	658	12	12	85	26	44	<b>3 508</b>	146	91	53	39	28
8 Sollentuna	1 497	71	15	95	40	35	138	<b>3 366</b>	319	148	96	40
9 Solna	3 564	117	69	225	69	78	90	271	<b>4 256</b>	423	168	42
10 Sundbyberg	1 783	18	26	174	30	39	39	104	495	<b>2 509</b>	70	31
11 Täby	1 325	241	11	29	58	87	42	90	234	70	<b>2 736</b>	15
12 Upplands-Bro	400	3	6	250	11	9	40	45	44	65	16	<b>1 576</b>
13 Upplands Väsby	609	20	5	96	13	30	210	297	129	48	40	27
14 Vallentuna	474	37	8	24	28	51	24	53	126	31	345	14
15 Vaxholm	246	11	4	10	18	7	8	8	27	1	45	1
16 Österåker	511	44	1	27	28	75	29	61	104	29	205	10
17 Botkyrka	2 171	13	16	53	19	34	47	34	116	55	30	15
18 Haninge	1 820	4	12	66	21	25	16	43	84	59	28	23
19 Huddinge	3 524	11	25	56	36	30	32	53	232	101	52	13
20 Nacka	3 367	30	26	56	54	26	30	33	137	82	55	7
21 Nykvarn	43	-	-	5	1	1	3	2	2	-	-	-
22 Nynäshamn	320	5	11	13	8	8	4	9	22	3	5	2
23 Salem	204	3	3	12	4	7	7	7	31	1	5	0
24 Södertälje	814	17	17	35	14	15	47	34	52	27	16	18
25 Tyresö	995	2	5	13	36	16	9	12	66	25	6	7
26 Värmdö	1 004	11	8	15	35	8	7	10	55	32	18	5
<b>Stockholms län</b>	<b>30 704</b>	<b>1 515</b>	<b>1 035</b>	<b>2 773</b>	<b>1 956</b>	<b>1 246</b>	<b>1 499</b>	<b>2 948</b>	<b>6 298</b>	<b>3 445</b>	<b>2 678</b>	<b>905</b>

Källa: SCB/Sweco

Anm. Flyttningarna inom resp kommun anges i diagonalraden. Dessa flyttningar - totalt 169 323 personer - ingår inte i hela Stockholms län och ej heller i totalkolumnen. (Alla flyttningar inom länet var 257 573).

## 14.9 Flyttningar över kommungränsen 2011

Migration

	Utflyttade från						
	Stockholm	Norra kommunerna	Södra kommunerna	Stockholms län	Riket i övrigt	Utlandet	Totalt
<i>Inflyttade till</i>							
Stockholm	.	14 766	13 277	28 043	20 188	14 844	63 075
Norra kommunerna	16 442	12 919	3 814	33 175	11 207	8 161	52 543
Södra kommunerna	14 262	3 379	9 391	27 032	7 996	8 557	43 585
<b>Stockholms län</b>	<b>30 704</b>	<b>31 064</b>	<b>26 482</b>	.	<b>39 391</b>	<b>31 562</b>	<b>70 953</b>
Riket i övrigt	14 810	10 188	8 300	33 298	.	.	.
Utlandet	7 171	3 834	2 872	13 877	.	.	.
<b>Totalt</b>	<b>52 685</b>	<b>45 086</b>	<b>37 654</b>	<b>47 175</b>	.	.	.

Källa: SCB/Sweco

Anm. I totalerna för norra- och södra kommunerna ingår inomflyttningar.

13	14	15	16	17	18	19	20	21	22	23	24	25	26	Totalt	
<b>521</b>	<b>370</b>	<b>182</b>	<b>433</b>	<b>2 170</b>	<b>1 765</b>	<b>3 372</b>	<b>2 743</b>	<b>56</b>	<b>346</b>	<b>241</b>	<b>989</b>	<b>858</b>	<b>737</b>	<b>28 043</b>	<i>1</i>
16	38	8	37	16	10	29	39	-	2	4	14	2	16	1 700	<i>2</i>
2	4	-	13	18	16	54	40	-	6	8	8	7	5	1 216	<i>3</i>
52	11	9	29	58	53	75	68	-	19	8	49	24	18	3 031	<i>4</i>
13	14	4	11	24	23	30	39	2	1	2	8	12	16	1 851	<i>5</i>
65	86	13	117	41	22	52	32	1	4	6	13	17	12	1 427	<i>6</i>
220	39	7	21	76	59	78	53	2	9	11	31	29	18	1 847	<i>7</i>
238	48	3	65	75	36	73	74	-	12	8	40	17	22	3 205	<i>8</i>
112	79	17	82	127	88	249	160	2	26	10	58	42	29	6 197	<i>9</i>
33	25	11	36	50	38	93	57	-	5	3	31	30	20	3 241	<i>10</i>
23	279	51	218	37	21	42	43	4	4	6	15	12	18	2 975	<i>11</i>
37	9	3	6	14	18	27	14	1	12	4	11	8	2	1 055	<i>12</i>
<b>2 775</b>	<b>84</b>	<b>10</b>	<b>32</b>	<b>51</b>	<b>36</b>	<b>59</b>	<b>46</b>	-	<b>5</b>	<b>6</b>	<b>41</b>	<b>15</b>	<b>17</b>	<b>1 926</b>	<i>13</i>
95	<b>1 367</b>	26	86	16	15	34	33	1	2	6	12	6	16	1 563	<i>14</i>
7	20	<b>546</b>	50	6	10	9	20	9	-	6	0	0	14	537	<i>15</i>
30	66	38	<b>2 117</b>	26	19	33	21	-	8	4	3	13	19	1 404	<i>16</i>
28	19	9	25	<b>6 165</b>	163	770	124	18	61	120	383	29	28	4 380	<i>17</i>
35	14	5	19	153	<b>5 266</b>	393	153	2	249	14	82	292	48	3 660	<i>18</i>
51	21	7	19	639	300	<b>4 814</b>	176	14	65	32	178	101	46	5 814	<i>19</i>
39	28	11	23	99	134	175	<b>4 983</b>	4	29	9	53	137	350	4 994	<i>20</i>
-	-	2	-	20	8	11	1	<b>391</b>	-	9	249	-	1	358	<i>21</i>
1	5	3	5	72	327	73	48	-	<b>1 883</b>	10	45	30	4	1 033	<i>22</i>
3	1	-	-	218	19	89	12	5	12	<b>780</b>	145	4	14	806	<i>23</i>
52	8	1	13	354	96	190	57	202	37	128	<b>9 521</b>	19	17	2 280	<i>24</i>
7	1	-	8	38	234	103	184	-	34	5	12	<b>2 226</b>	30	1 848	<i>25</i>
13	9	8	19	29	33	36	435	1	12	5	15	36	<b>2 064</b>	1 859	<i>26</i>
<b>1 693</b>	<b>1 278</b>	<b>428</b>	<b>1 367</b>	<b>4 427</b>	<b>3 543</b>	<b>6 149</b>	<b>4 672</b>	<b>324</b>	<b>960</b>	<b>665</b>	<b>2 485</b>	<b>1 740</b>	<b>1 517</b>	<b>88 250</b>	

### 14.10 Flyttningar 2011

Migration

#### Antal flyttningar:

Stockholms län totalt	373 701
därav inom länet	257 573
övriga Sverige	72 689
utlandet	45 439

Rikets gräns

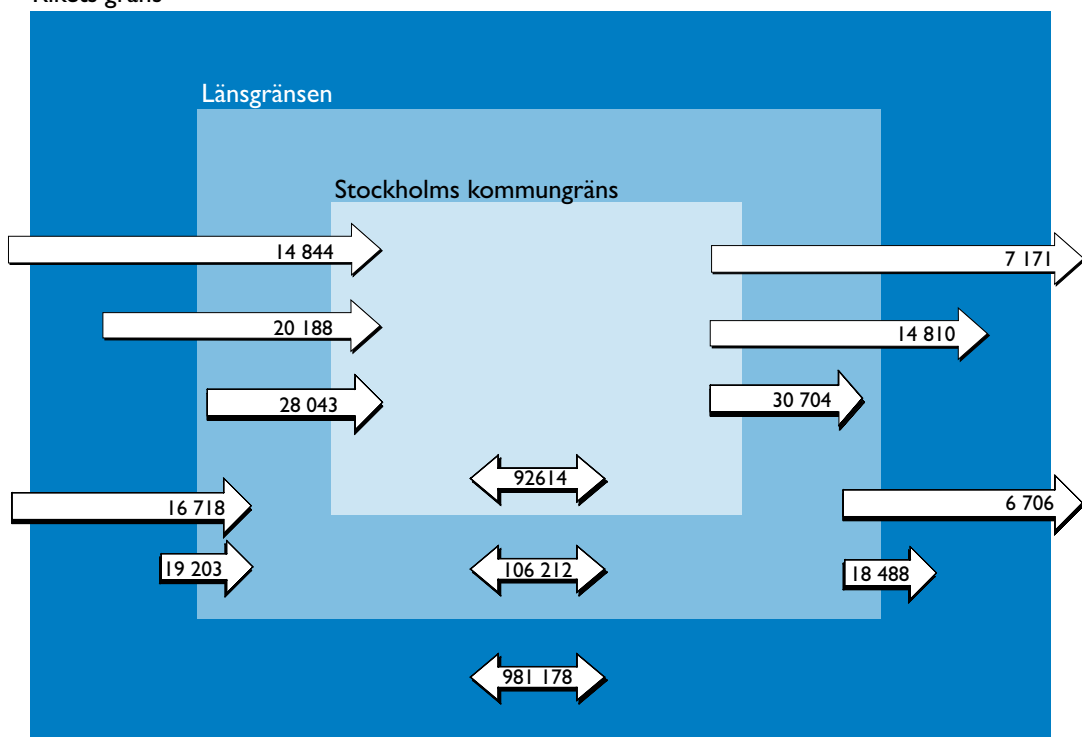

Källa: SCB/Sweco

## 14.11 Bostäder efter hustyp 2009–2011

Dwellings by type of building

	Lägenheter i								
	Småhus			Flerbostadshus			Samtliga hus		
	2009	2010	2011	2009	2010	2011	2009	2010	2011
<b>Stockholm</b>	<b>44 184</b>	<b>44 601</b>	<b>44 595</b>	<b>395 382</b>	<b>399 280</b>	<b>402 994</b>	<b>439 566</b>	<b>443 881</b>	<b>447 589</b>
<b>Norra kommunerna</b>	<b>112 688</b>	<b>115 815</b>	<b>116 621</b>	<b>165 197</b>	<b>165 965</b>	<b>167 354</b>	<b>277 885</b>	<b>281 780</b>	<b>283 975</b>
Danderyd	6 865	6 750	6 741	5 924	5 527	5 522	12 789	12 277	12 263
Ekerö	7 572	8 011	8 166	1 504	1 561	1 520	9 076	9 572	9 686
Järfälla	10 880	10 858	10 837	17 820	17 671	17 852	28 700	28 529	28 689
Lidingö	7 216	6 981	7 069	13 183	12 456	12 346	20 399	19 437	19 415
Norrstälje	13 991	16 350	16 373	10 715	10 684	10 753	24 706	27 034	27 126
Sigtuna	6 412	6 230	6 491	10 567	10 797	11 291	16 979	17 027	17 782
Sollentuna	12 610	12 531	12 620	13 733	13 036	13 694	26 343	25 567	26 314
Solna	895	517	545	34 637	36 433	36 034	35 532	36 950	36 579
Sundbyberg	1 119	1 133	1 255	18 084	18 245	18 425	19 203	19 378	19 680
Täby	13 866	13 678	13 745	12 431	12 438	12 580	26 297	26 116	26 325
Upplands-Bro	4 232	4 539	4 639	5 308	5 543	5 459	9 540	10 082	10 098
Upplands Väsby	6 404	6 026	6 050	11 088	11 352	11 752	17 492	17 378	17 802
Vallentuna	7 516	7 836	7 710	3 856	3 946	3 989	11 372	11 782	11 699
Vaxholm	2 427	2 750	2 690	1 829	1 792	1 791	4 256	4 542	4 481
Österåker	10 683	11 625	11 690	4 518	4 484	4 346	15 201	16 109	16 036
<b>Södra kommunerna</b>	<b>93 478</b>	<b>103 220</b>	<b>103 934</b>	<b>133 241</b>	<b>134 117</b>	<b>134 939</b>	<b>226 719</b>	<b>237 337</b>	<b>238 873</b>
Botkyrka	11 461	11 941	12 016	20 667	20 872	21 042	32 128	32 813	33 058
Haninge	12 505	14 005	14 043	19 262	19 170	19 400	31 767	33 175	33 443
Huddinge	16 449	17 741	17 915	22 271	22 247	22 238	38 720	39 988	40 153
Nacka	13 828	14 759	14 905	21 734	22 567	22 612	35 562	37 326	37 517
Nykvarn	2 368	2 693	2 691	915	860	930	3 283	3 553	3 621
Nynäshamn	5 328	6 053	6 008	6 208	6 143	6 153	11 536	12 196	12 161
Salem	3 584	3 536	3 541	2 545	2 565	2 509	6 129	6 101	6 050
Södertälje	11 562	12 108	12 296	26 953	26 713	27 027	38 515	38 821	39 323
Tyresö	8 146	8 979	9 007	8 312	8 374	8 357	16 458	17 353	17 364
Värmdö	8 247	11 405	11 512	4 374	4 606	4 671	12 621	16 011	16 183
<b>Stockholms län</b>	<b>250 350</b>	<b>263 636</b>	<b>265 150</b>	<b>693 820</b>	<b>699 362</b>	<b>705 287</b>	<b>944 170</b>	<b>962 998</b>	<b>970 437</b>

Källa: SCB/Stockholms stad/Sweco

Fr.o.m. 2010 använder SCB fastighetstaxeringsregistret (FTR 2010-01-01) som källa till statistiken över bostadsbeståndet.

Tidigare beräknades bostadsbeståndet (1991-2009) med Folk- och bostadsräkningen 1990 som bas.

## 14.12 Påbörjade bostäder i nya hus 2008-2011

*Dwellings started in new houses*

	Påbörjade lägenheter							
	2008		2009		2010		2011	
	Totalt	I småhus	Totalt	I småhus	Totalt	I småhus	Totalt	I småhus
<b>Stockholm</b>	<b>3 333</b>	<b>146</b>	<b>2 673</b>	<b>158</b>	<b>4 975</b>	<b>173</b>	<b>3 484</b>	<b>264</b>
<b>Norra kommunerna</b>	<b>2 096</b>	<b>945</b>	<b>1 530</b>	<b>451</b>	<b>2 273</b>	<b>689</b>	<b>3 126</b>	<b>787</b>
Danderyd	25	17	12	12	21	21	60	23
Ekerö	85	85	46	44	110	106	104	104
Järfälla	144	48	50	14	215	56	165	5
Lidingö	106	19	13	13	35	29	252	11
Norrstälje	80	80	66	16	67	14	12	12
Sigtuna	201	83	558	41	40	37	195	76
Sollentuna	259	82	93	45	239	31	456	36
Solna	282	0	170	0	336	0	779	219
Sundbyberg	264	46	28	28	499	102	343	29
Täby	180	94	153	55	158	67	303	48
Upplands-Bro	80	80	70	34	35	35	77	71
Upplands Väsby	16	16	87	6	252	28	99	58
Vallentuna	210	162	68	68	200	105	55	55
Vaxholm	64	33	14	14	17	9	11	11
Österåker	100	100	102	61	49	49	215	29
<b>Södra kommunerna</b>	<b>828</b>	<b>626</b>	<b>485</b>	<b>227</b>	<b>1 201</b>	<b>645</b>	<b>1 186</b>	<b>518</b>
Botkyrka	93	77	170	31	216	163	110	80
Haninge	103	91	89	16	114	22	173	49
Huddinge	116	116	65	65	206	206	237	98
Nacka	85	85	56	48	117	72	262	124
Nykvarn	27	9	1	1	20	5	23	23
Nynäshamn	15	15	57	19	49	4	46	5
Salem	102	55	4	4	9	9	24	24
Södertälje	83	73	30	30	252	93	130	77
Tyresö	50	50	12	12	122	39	176	33
Värmdö	154	55	1	1	96	32	5	5
<b>Stockholms län</b>	<b>6 257</b>	<b>1 717</b>	<b>4 688</b>	<b>836</b>	<b>8 449</b>	<b>1 507</b>	<b>7 796</b>	<b>1 569</b>

Källa: SCB/Stockholms stad/Sweco

### 14.13 Nybyggda bostäder och rumsenheter 2007–2011

*Dwellings and room units new-constructed*

	Lägenheter					Rumsenheter				
	2007	2008	2009	2010	2011	2007	2008	2009	2010	2011
Stockholm	3 569	5 235	5 039	3 525	3 184	12 321	19 498	19 469	13 476	12 360
Norra kommunerna	2 855	3 721	2 005	1 557	2 659	13 566	17 547	9 063	7 716	11 530
Södra kommunerna	2 440	1 414	1 565	1 176	1 413	10 797	7 676	7 192	6 375	7 024
<b>Stockholms län</b>	<b>8 864</b>	<b>10 370</b>	<b>8 609</b>	<b>6 258</b>	<b>7 256</b>	<b>36 684</b>	<b>44 721</b>	<b>35 724</b>	<b>27 567</b>	<b>30 914</b>
<b>Hela riket</b>	<b>30 527</b>	<b>32 021</b>	<b>22 821</b>	<b>19 500</b>	<b>20 064</b>	<b>137 351</b>	<b>142 300</b>	<b>101 747</b>	<b>90 154</b>	<b>89 870</b>
<i>Fördelning, %</i>										
Stockholm	40	50	59	56	44	34	44	54	49	40
Norra kommunerna	32	36	23	25	37	37	39	25	28	37
Södra kommunerna	28	14	18	19	19	29	17	20	23	23
<b>Stockholms län</b>	<b>100</b>	<b>100</b>	<b>100</b>	<b>100</b>	<b>100</b>	<b>100</b>	<b>100</b>	<b>100</b>	<b>100</b>	<b>100</b>

Källa: SCB/Stockholms stad/Sweco

### 14.14 Nybyggda bostäder 1955–2011

*Dwellings completed*

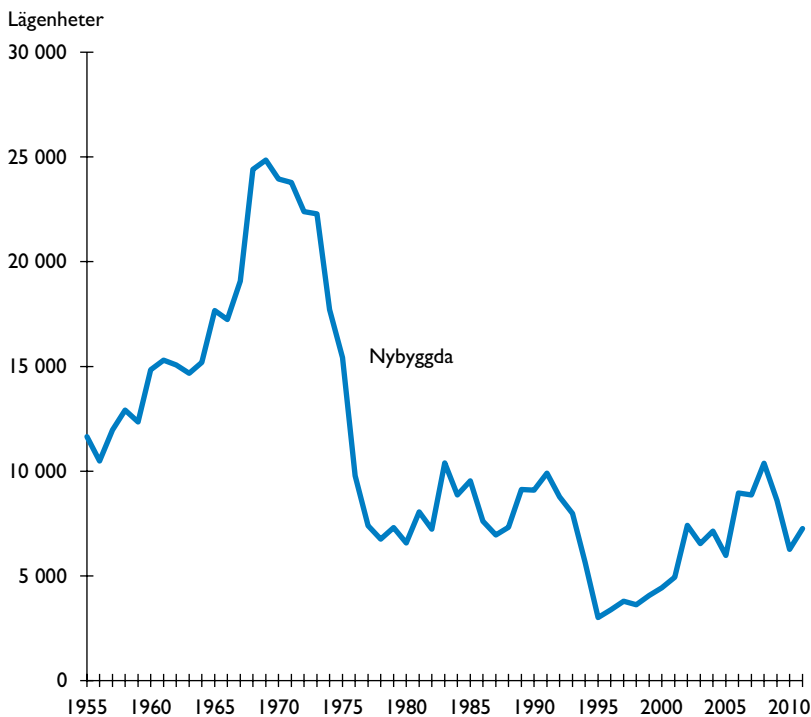

Källa: SCB/Sweco

## 14.15 Nybyggda bostäder efter hustyp och upplåtelseform 2011

Dwellings completed by type of building and form of tenure

	Inflyttningsfärdiga nybyggda lägenheter					
	Småhus	Flerbostads- hus	Totalt	Upplåtelseform		
				Hyres- rätt	Bo- stads- rätt	Ägande- rätt
<b>Stockholm</b>	<b>184</b>	<b>3 000</b>	<b>3 184</b>	<b>1 549</b>	<b>1 575</b>	<b>60</b>
Inre staden	3	908	911	587	321	3
Yttre staden	181	2 092	2 273	962	1 254	57
Söderort	75	1 092	1 167	497	631	39
Västerort	106	1 000	1 106	465	623	18
<b>Norra kommunerna</b>	<b>739</b>	<b>1 920</b>	<b>2 659</b>	<b>858</b>	<b>1 070</b>	<b>731</b>
Danderyd	7	-	7	-	-	7
Ekerö	101	-	101	-	4	97
Järfälla	19	234	253	126	112	15
Lidingö	11	0	11	-	-	11
Norrtälje	48	30	78	30	-	48
Sigtuna	143	469	612	466	3	143
Sollentuna	56	629	685	62	567	56
Solna	-	76	76	-	76	-
Sundbyberg	101	119	220	-	119	101
Täby	65	117	182	69	48	65
Upplands Väsby	45	186	231	105	81	45
Upplands-Bro	50	-	50	-	-	50
Vallentuna	25	60	85	-	60	25
Vaxholm	7	-	7	-	-	7
Österåker	61	-	61	-	-	61
<b>Södra kommunerna</b>	<b>672</b>	<b>741</b>	<b>1 413</b>	<b>348</b>	<b>397</b>	<b>668</b>
Botkyrka	195	195	390	195	4	191
Haninge	21	185	206	45	140	21
Huddinge	173	-	173	-	-	173
Nacka	70	-	70	-	-	70
Nykvarn	13	33	46	15	18	13
Nynäshamn	9	86	95	-	86	9
Salem	11	-	11	-	-	11
Södertälje	107	123	230	10	113	107
Tyresö	59	83	142	83	-	59
Värmdö	14	36	50	-	36	14
<b>Stockholms län</b>	<b>1 595</b>	<b>5 661</b>	<b>7 256</b>	<b>2 755</b>	<b>3 042</b>	<b>1 459</b>
<b>Hela riket</b>	<b>7 477</b>	<b>12 587</b>	<b>20 064</b>	<b>6 367</b>	<b>6 867</b>	<b>6 830</b>

Källa: SCB/Sweco



## 14.16 Nybyggda bostäder efter storlek 2011

Dwellings completed by size

	Lägenhetsstorlek								Rums- enheter	Re per lgh
	1+ r	1	2	3	4	5	6+	Totalt		
	1+ rkv	rk	rk	rk	rk	rk	rk	rk		
<b>Stockholm</b>	-	<b>263</b>	<b>1 018</b>	<b>978</b>	<b>717</b>	<b>173</b>	<b>35</b>	<b>3 184</b>	<b>12 360</b>	<b>3,88</b>
Inre staden	-	38	339	264	228	38	4	911	3 547	3,89
Yttre staden	-	225	679	714	489	135	31	2273	8813	3,88
Söderort	-	175	386	299	207	82	18	1 167	4 358	3,73
Västerort	-	50	293	415	282	53	13	1 106	4 455	4,03
<b>Norra kommunerna</b>	<b>142</b>	<b>128</b>	<b>670</b>	<b>628</b>	<b>448</b>	<b>350</b>	<b>296</b>	<b>2 659</b>	<b>11 530</b>	<b>4,34</b>
Danderyd	-	-	-	-	3	-	6	7	50	7,14
Ekerö	-	-	6	11	8	34	41	101	613	6,07
Järfälla	51	3	61	66	49	22	3	253	900	3,56
Lidingö	-	-	-	-	-	7	3	11	69	6,27
Norrälje	30	-	3	8	15	8	14	78	305	3,91
Sigtuna	-	77	214	169	54	79	19	612	2358	3,85
Sollentuna	34	40	214	213	119	27	38	685	2667	3,89
Solna	-	-	26	14	34	-	-	76	308	4,05
Sundbyberg	27	5	29	28	26	78	27	220	1050	4,77
Täby	-	-	29	38	35	27	53	182	982	5,40
Upplands-Bro	-	-	-	5	5	25	15	50	315	6,30
Upplands Väsby	-	3	66	58	60	27	19	231	1042	4,51
Vallentuna	-	-	22	14	32	5	12	85	403	4,74
Vaxholm	-	-	-	-	-	-	8	7	62	8,86
Österåker	-	-	-	4	8	11	38	61	406	6,66
<b>Södra kommunerna</b>	<b>7</b>	<b>133</b>	<b>221</b>	<b>275</b>	<b>221</b>	<b>284</b>	<b>264</b>	<b>1 413</b>	<b>7 024</b>	<b>4,97</b>
Botkyrka	-	49	68	43	74	93	63	390	1917	4,92
Haninge	-	48	27	71	43	4	11	206	793	3,85
Huddinge	-	-	-	15	4	110	43	173	1092	6,31
Nacka	-	-	-	-	11	9	50	70	530	7,57
Nykvarn	-	3	4	22	12	-	3	46	203	4,41
Nynäshamn	-	-	24	36	28	4	3	95	402	4,23
Salem	-	-	-	-	-	-	8	11	78	7,09
Södertälje	7	-	55	57	26	49	36	230	1102	4,79
Tyresö	-	27	30	18	18	9	40	142	688	4,85
Värmdö	-	6	13	13	5	6	7	50	219	4,38
<b>Stockholms län</b>	<b>149</b>	<b>524</b>	<b>1 909</b>	<b>1 881</b>	<b>1 386</b>	<b>807</b>	<b>595</b>	<b>7 256</b>	<b>30 914</b>	<b>4,26</b>
<b>Hela riket</b>	<b>951</b>	<b>942</b>	<b>4 197</b>	<b>4 926</b>	<b>3 738</b>	<b>2 799</b>	<b>2 511</b>	<b>20 064</b>	<b>89 870</b>	<b>4,48</b>

Källa: SCB/TMR/Sweco

## 14.17 Registrerade bilar, bussar och motorcyklar m m den 31 dec 1990-2011

*Cars, buses and motor cycles registered*

	1990	1995	2000	2005	2010	2011
<i>Samtliga motorfordon</i>						
Personbilar ägda av fysiska personer	516 763	516 581	596 053	617 493	657 584	661 267
Personbilar ägda av juridiska personer	179 746	154 236	242 578	264 284	290 169	313 742
Samtliga personbilar	696 509	670 817	838 631	881 777	947 753	975 009
därv						
i yrkesmässig trafik	6 358	6 333	6 594	6 394	7 389	7 267
taxi	4 622	4 650	4 681	5 107	5 899	6 135
leasing	71 459	59 101	94 586	113 824	130 243	138 022
Lastbilar	70 858	66 003	88 580	114 445	138 331	144 835
Bussar	3 281	3 255	2 876	3 816	4 235	4 596
Motorcyklar	26 913	28 329	40 806	56 246	69 066	71 115
<i>Motorfordon i trafik</i>						
Personbilar ägda av fysiska personer	449 985	459 713	519 167	535 613	554 003	555 233
Personbilar ägda av juridiska personer	150 922	133 735	196 757	223 483	246 531	262 321
Samtliga personbilar	600 907	593 448	715 924	759 096	800 534	817 554
därv						
i yrkesmässig trafik	6 204	6 246	6 517	6 297	7 247	7 090
taxi	4 622	4 650	4 681	5 107	5 899	6 135
leasing	71 459	59 101	94 586	113 824	130 243	138 022
Lastbilar	58 577	54 412	71 779	92 469	109 848	115 204
Bussar	2 679	2 697	2 058	2 684	2 814	2 901
Motorcyklar	5 735	8 576	21 001	31 219	39 266	40 101
<i>Släp- och husvagnar</i>						
Släpvagnar och påhängsvagnar	42 457	46 241	67 355	67 919	86 493	89 891
Husvagnar	16 226	14 680	13 517	12 849	11 602	11 391
<i>Avställda motorfordon</i>						
Personbilar ägda av fysiska personer	66 778	56 868	76 886	81 880	103 581	106 034
Personbilar ägda av juridiska personer	28 824	20 501	45 821	40 801	43 638	51 421
Samtliga personbilar	95 602	77 369	122 707	122 681	147 219	157 455
därv						
i yrkesmässig trafik	154	87	77	97	142	177
taxi	..	..	..	..	..	..
leasing	..	..	..	..	..	..
Lastbilar	12 281	11 591	16 801	21 976	28 483	29 631
Bussar	602	558	818	1 132	1 421	1 695
Motorcyklar	21 178	19 753	19 805	25 027	29 800	31 014

Källa:SCB

## 14.18 Kollektivtrafiken uppdelad på trafikslag 2011

*Public transport, rolling stock and journeys*

	Vagn- park <sup>1</sup>	Trafikutbud	Påstigande, milj
		Sittplatskilometer, milj	
Buss	2 168	5 736	291
Tunnelbana	513	4 181	309
Lokaltåg/spårvagnar <sup>2</sup>	194	1 111	45
Pendeltåg	122	5 087	73
<b>Samtliga</b>	<b>2 997</b>	<b>16 115</b>	<b>718</b>

Källa:SL/Sweco

<sup>1</sup> Inkl inhyrda vagnar och entreprenörers vagnar.<sup>2</sup> Lidingö-, Roslags- och Saltsjöbanorna. Nockeby- och Tvärbanorna (spårväg).

## SCBs arbetskraftsundersökningar

## 14.19 Befolkning i åldrarna 15-74 år efter sysselsättningsstatus 2011

Population by employment status

	Årsmedeltal, 1 000-tal					
	Män	%	Kvinnor	%	Totalt	%
<i>Sysselsatta efter anställningsform</i>						
Fast anställda	405,0	51,9	413,1	52,8	818,1	52,4
Tidsbegränsat anställda	65,1	8,3	84,0	10,7	149,1	9,5
Företagare	95,2	12,2	35,7	4,6	130,8	8,4
<b>Sysselsatta, totalt</b>	<b>565,3</b>	<b>72,4</b>	<b>532,8</b>	<b>68,2</b>	<b>1 098,0</b>	<b>70,3</b>
Arbetslösa	38,2	4,9	37,2	4,8	75,4	4,8
<b>I arbetskraften</b>	<b>603,5</b>	<b>77,3</b>	<b>570,0</b>	<b>72,9</b>	<b>1 173,4</b>	<b>75,1</b>
<b>Ej i arbetskraften</b>	<b>176,8</b>	<b>22,7</b>	<b>211,8</b>	<b>27,1</b>	<b>388,5</b>	<b>24,9</b>
<b>Samtliga</b>	<b>780,3</b>	<b>100,0</b>	<b>781,8</b>	<b>100,0</b>	<b>1 561,9</b>	<b>100,0</b>

Källa: SCB/Sweco

Anm. Ny åldersindelning från och med 2008, vilket försvårar jämförelser med tidigare år.

## Förklaring till tabell 14:19

Ej i arbetskraften

Arbetslösa

Frånvarande

I arbete

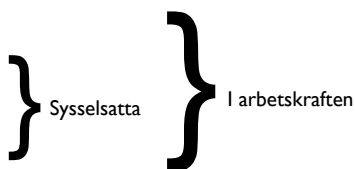

## SCBs arbetskraftsundersökningar.

## 14.20 Arbetskraftstal, frånvarotal och arbetslöshetstal 1975-2011

Labour force investigations

År	Arbetskraftstal <sup>1</sup> , %			Frånvarotal <sup>2</sup> , %			Arbetslöshetstal <sup>3</sup> , %		
	Män	Kvinnor	Totalt	Män	Kvinnor	Totalt	Män	Kvinnor	Totalt
1975	81,7	66,3	73,7	14,1	18,7	16,3	1,0	1,1	1,0
1980	88,6	81,1	84,8	15,6	21,9	18,6	1,1	1,1	1,1
1985	87,2	84,3	85,8	14,0	20,3	17,1	1,7	1,3	1,5
1990	88,7	86,2	87,4	13,6	20,9	17,2	0,9	1,0	0,9
1995	82,6	79,8	81,2	12,7	19,4	16,0	6,8	5,9	6,4
2000	82,9	80,6	81,8	13,0	19,9	16,4	3,6	2,3	3,0
2005	77,1	71,8	74,4	13,9	20,0	16,9	7,7	6,0	6,9
2007	76,6	71,4	74,0	13,7	19,5	16,5	5,3	5,9	5,6
2008	77,2	72,1	74,7	13,8	18,9	16,3	5,1	5,3	5,2
2009	77,2	72,6	74,9	14,4	19,8	17,0	7,0	6,5	6,7
2010	77,4	72,5	75,0	13,0	18,8	15,8	6,9	7,3	7,1
2011	77,3	72,9	75,1	12,7	18,5	15,5	6,3	6,5	6,4

Källa: SCB/ Sweco

Anm. Ny AKU har införts fr o m 2005 vilket försvårar jämförelser med tidigare år.

Frånvarotalen gäller t o m år 1985 åldrarna 16-74 år, därefter åldrarna 16-64 år fram till 2005. Från och med 2005 används åldrarna 15-74 år. Arbetskraftstalen och arbetslöshetstalen gäller under året 1975 åldrarna 16-74 år, därefter åldrarna 16-64 år t o m 2005. Från och med 2005 används åldrarna 15-74 år. Värdena för år 1990 har justerats p g a förändrade mätmetoder i AKU.

1 Arbetskraft i % av befolkningen.

2 Frånvarande i % av sysselsatta.

3 Arbetslösa i % av arbetskraften.

## 14.21 Arbetslösa och lediga platser 2001-2011

Unemployment and vacancies

År	Arbetslösa anmälda vid arbetsförmedlingen						Lediga platser <sup>2</sup>
	Män	Kvinnor	Totalt	18-24 år	Långtids- arbetslösa <sup>1</sup>	Utländska medborgare	
2001	13 083	11 866	24 949	3 092	3 270	4 775	12 519
2002	15 804	13 826	29 630	3 685	4 488	5 095	11 880
2003	20 079	16 529	36 608	4 676	7 874	6 040	9 008
2004	22 966	18 859	41 825	5 057	10 611	6 866	7 266
2005	23 034	19 576	42 610	5 437	11 290	7 192	9 149
2006	20 291	17 566	37 857	4 629	10 680	7 079	15 314
2007	16 032	14 554	30 585	3 934	9 484	<sup>3</sup> 13 226	24 434
2008	14 044	12 709	26 753	3 250	6 624	<sup>3</sup> 12 600	15 769
2009	22 172	18 745	40 917	5 754	10 791	<sup>3</sup> 18 665	9 850
2010	23 656	21 877	45 534	6 298	14 117	<sup>3</sup> 22 235	13 138
2011	21 337	21 353	42 690	5 546	13 124	<sup>3</sup> 23 016	16 832

Källa: Arbetsförmedlingen

Anm. Årssiffrorna är medeltal av månadssiffrorna vilka avser läget vid månadens slut.

1 Arbetslösa under 25 år över 100 dagar och arbetslösa över 25 år över 6 månader.

2 Nyanmälda lediga platser med varaktighet över 10 dagar.

3 Avser utrikes födda.

## 14.22 Arbetslösa och lediga platser 1995-2011

Unemployment and vacancies

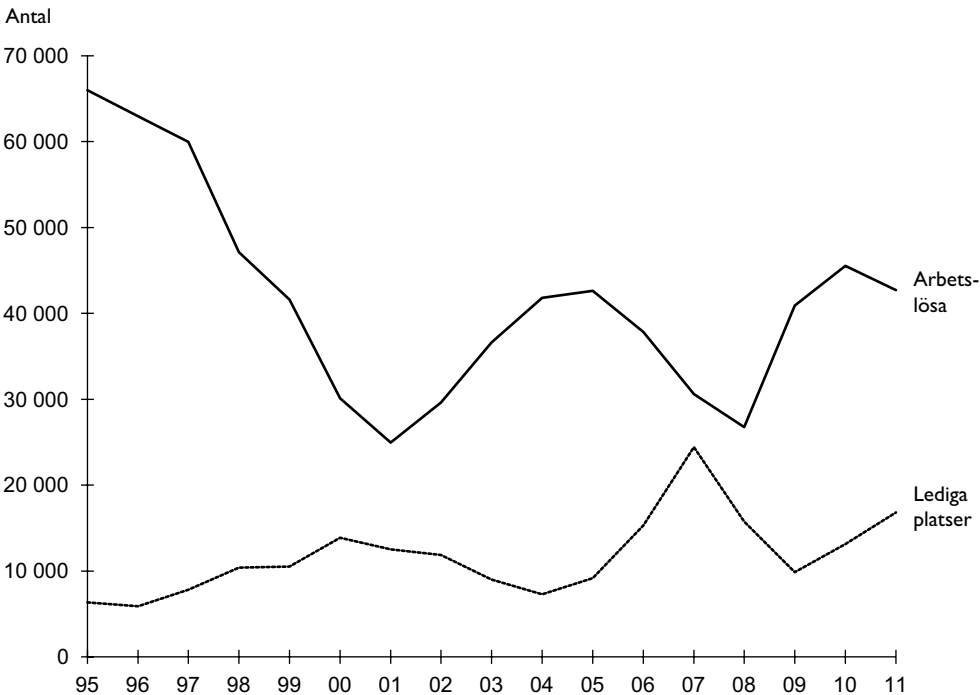

Källa: Arbetsförmedlingen/Sweco

### 14.23 Lediga platser efter yrkesområde 2008-2011

Vacancies by occupational group

	2008	2009	2010	2011
Ledningsarbete	352	233	254	334
Arbete som kräver teoretisk specialistkompetens	2 508	1 585	2 364	3 139
Arbete som kräver kortare högskoleutbildning eller motsvarande	3 319	2 437	3 349	4 296
Kontors- och kundservicearbete	1 475	732	1 025	1 100
Service-, omsorgs- och försäljningsarbete	4 052	2 584	3 350	4 252
Arbete inom jordbruk, trädgård, skogsbruk, fiske	51	36	59	95
Hantverksarbete inom byggverksamhet och tillverkning	680	433	607	857
Process- och maskinoperatörsarbete, transportarbete	1 605	517	743	970
Arbete utan krav på särskild yrkesutbildning	1 726	1 293	1 375	1 713
Militärt arbete	-	1	13	76
Övrigt arbete	-	-	-	-
<b>Totalt</b>	<b>15 769</b>	<b>9 850</b>	<b>13 138</b>	<b>16 832</b>

Källa: Arbetsförmedlingen/Sweco

Anm. Årsiffrorna är medeltal av månadssiffrorna vilka avser läget vid månadens slut.

Nyanmälda lediga platser med en varaktighet över 10 dagar.

### SCBs arbetskraftsundersökningar.

#### 14.24 Sysselsatta efter näringsgren 2010-2011

Employed persons by industry

	Årsmedeltal			
	Sysselsatta, i 000-tal		Fördelning, %	
	2010	2011	2010	2011
<i>Näringsgren (SNI 2007)<sup>1</sup></i>				
Jordbruk, skogsbruk och fiske	3,7	4,1	0,3	0,4
Tillverkning och utvinning, energi och miljö	59,5	61,9	5,6	5,6
därav tillverkning av verkstadsvaror	30,4	29,5	2,8	2,7
Byggverksamhet	58,5	61,7	5,5	5,6
Handel	133,4	143,0	12,5	13,0
Transport	54,1	51,1	5,1	4,7
Hotell och restaurang	42,8	39,4	4,0	3,6
Information och kommunikation	81,9	86,3	7,7	7,9
Finansiell verksamhet och företagstjänster	256,9	263,9	24,1	24,0
Utbildning och forskning	112,0	111,2	10,5	10,1
Vård och omsorg	128,4	138,6	12,0	12,6
Personliga och kulturella tjänster	64,4	63,9	6,0	5,8
Offentlig förvaltning m m	71,0	69,5	6,6	6,3
<b>Totalt<sup>2</sup></b>	<b>1 068,1</b>	<b>1 098,0</b>	<b>100,0</b>	<b>100,0</b>

Källa: SCB/Sweco

Anm. Statistiken avser sysselsättningen för den i länet boende befolkningen oavsett arbetsplatsens läge.

1 Från och med i AKU 2009 används ny branschindelning (SNI 2007) vilket försvårar jämförelser med tidigare år.

2 Inklusive uppgift saknas

### 14.25 Sysselsatta efter näringsgren 2011

*Employed persons by industry*

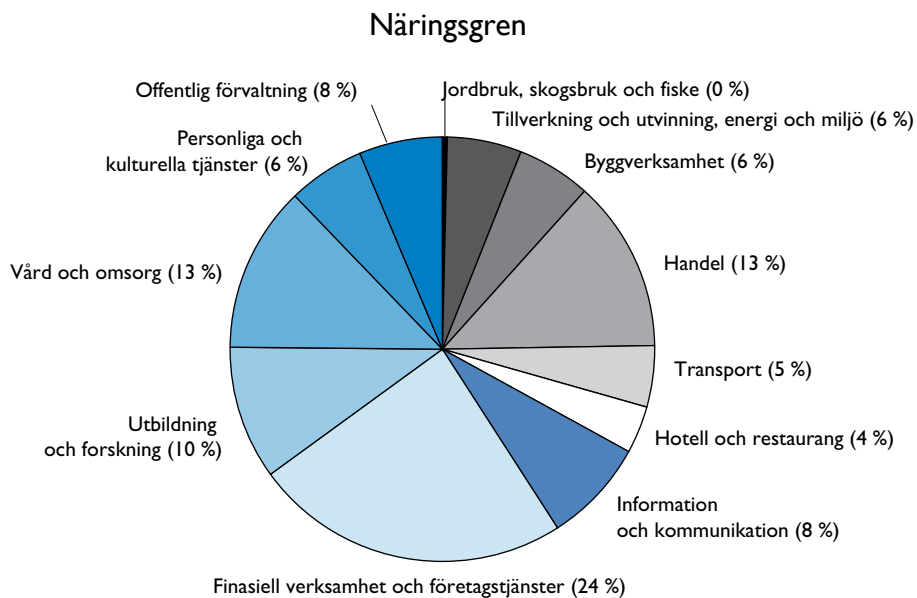

Källa: SCB/Sweco

## 14.26 Handel och service. Arbetsställen, anställda och omsättning 2011

Trade and service. Establishments, employed persons and turnover

	Arbets- ställen	An- ställda	%	Omsätt- ning, mnkr exkl moms	%	Omsätt- ning per invånare, kr	Riks- genom- snitt, kr
<i>Bransch (SNI 2007)</i>							
<b>Motorbranschen</b>	<b>2 485</b>	<b>12 862</b>	<b>100</b>	<b>105 210</b>	<b>100</b>	<b>25 607</b>	<b>30 068</b>
Motorfordon utom motorcyklar	649	5 277	41,0	79 032	75,1	19 235	23 758
Bilserviceverkstäder	1 384	4 781	37,2	7 804	7,4	1 899	4 430
Reservdelar och tillbehör till motorfordon	329	2 497	19,4	16 491	15,7	4 014	4 290
Motorcykelhandel inkl reparationer	123	307	2,4	1 882	1,8	458	558
<b>Partihandel</b>	<b>10 047</b>	<b>62 705</b>	<b>100</b>	<b>587 318</b>	<b>100</b>	<b>142 945</b>	<b>133 966</b>
Jordbruksvaror och levande djur	149	568	1	7 167	1	1 744	2 983
Livsmedel, drycker, tobak	1 153	8 036	12,8	119 709	20,4	29 136	29 167
Hushållsvaror	3 214	21 377	34,1	126 566	21,5	30 804	27 962
Informations- och kommunikationsutrustning	981	8 742	13,9	69 341	11,8	16 877	10 777
Maskiner och utrustning	1 533	9 689	15,5	36 135	6,2	8 795	12 372
Annan specialiserad partihandel	1 807	10 103	16,1	203 613	34,7	49 557	44 497
Övrig partihandel	116	255	0,4	1 015	0,2	247	330
<b>Provisionshandel</b>	<b>1 094</b>	<b>3 935</b>	<b>6,3</b>	<b>23 769</b>	<b>4,0</b>	<b>5 785</b>	<b>3 970</b>
<b>Detaljhandel</b>	<b>10 333</b>	<b>56 886</b>	<b>100</b>	<b>145 644</b>	<b>100</b>	<b>35 448</b>	<b>63 448</b>
Varuhus och stormarknader	140	3 650	6,4	9 958	6,8	2 424	5 505
Livsmedelsbutiker	1 751	15 998	28,1	39 350	27,0	9 577	19 393
Systembutiker	77	1 238	2,2	6 174	4,2	1 503	2 423
Tobaksaffärer	379	738	1,3	1 750	1,2	426	475
Bensinstationer	242	1 858	3,3	13 727	9,4	3 341	6 722
Informations- och kommunikationsutrustning	576	3 438	6,0	9 010	6,2	2 193	3 743
Heminredningsartiklar och husgeråd	1 406	7 768	13,7	15 885	10,9	3 866	7 796
Kultur- och fritidsartiklar	910	3 642	6,4	7 962	5,5	1 938	2 970
Apotek, sjukvård m m	462	2 945	5,2	9 183	6,3	2 235	4 226
Klädesaffärer	1 492	7 644	13,4	12 623	8,7	3 072	4 441
Sko- och väskaffärer	302	1 195	2,1	1 875	1,3	456	760
Övriga butiker med hushållsvaror	1 483	4 176	7,3	6 185	4,2	1 505	2 523
Övrig detaljhandel	1 113	2 596	4,6	11 955	8,2	2 910	3 074
<b>Hotell m m</b>	<b>532</b>	<b>8 818</b>	<b>100</b>	<b>11 708</b>	<b>100</b>	<b>2 850</b>	<b>3 594</b>
Hotell	397	8 495	96,3	11 319	96,7	2 755	3 409
Camping, vandrarhem m.m.	135	323	3,7	389	3,3	95	370
<b>Restauranger m m</b>	<b>5 424</b>	<b>30 763</b>	<b>100</b>	<b>26 098</b>	<b>100</b>	<b>6 352</b>	<b>7 260</b>
Restauranger, barer och pubar	4 994	27 999	91,0	24 028	92,1	5 848	7 264
Personal matsalar, catering, centralkök	430	2 764	9,0	2 069	7,9	504	487
<b>Totalt</b>	<b>28 821</b>	<b>172 034</b>		<b>875 978</b>		<b>213 201</b>	<b>238 336</b>

Källa: SCB/Sweco

## 14.27 Företagskonkurser branschvis efter antal anställda 2009-2011

Bankruptcies by branch

	2009		2010		2011	
	Företag	Årsanställda	Företag	Årsanställda	Företag	Årsanställda
<i>Bransch</i>						
Jord-, skogsbruk och fiske	8	10	14	27	4	19
Gruvor och mineralutvinningsindustri	1	–	–	–	2	–
Tillverkning	107	876	84	424	70	590
Energi och miljö	8	17	3	152	3	6
Byggnadsverksamhet	378	1 342	375	1 178	384	1 026
Handel med och serviceverkstäder för motorfordon och motorcyklar	53	98	60	123	43	64
Parti och provisionshandel utom med motorfordon	197	466	170	522	162	320
Detaljhandel utom med motorfordon och motorcyklar	228	1 237	160	347	183	1 428
Transport- och magasineringsföretag	102	723	93	303	88	337
Hotell och restauranger	117	424	118	358	118	383
Informations- och kommunikationsföretag	144	633	141	228	129	274
Kreditinstitut och försäkringsbolag m.m.	42	81	36	46	49	33
Fastighetsbolag och fastighetsförvaltare	73	158	65	30	88	41
Företag inom juridik, ekonomi, vetenskap och teknik	316	949	292	497	257	364
Uthyrningsfirmor, arbetsförmedlingar, rekryteringsföretag o.d.	54	348	62	293	40	492
Resebyråer och researrangörer samt turistbyråer	9	20	14	46	10	18
Bevaknings-, fastighetsservice och kontorstjänstföretag m.m.	98	1 399	107	365	98	448
Tjänster	120	598	120	367	129	401
Okänd	612	–	584	–	451	2
<b>Samtliga branscher</b>	<b>2 667</b>	<b>9 379</b>	<b>2 498</b>	<b>5 306</b>	<b>2 308</b>	<b>6 246</b>

Källa:SCB/Sweco

Anm. Från och med 2009 används ny branschindelning (SNI 2007) vilket försvårar jämförelser med tidigare år.



## 14.28 Skatteunderlag, skatteutjämningsbidrag och avgifter 2012

Burden of local taxes

	Skatteunderlag (beskattningsbar inkomst), mnr	Skattekraft (beskattningsbar inkomst/invånare)		Uppräknat skatteunderlag Budget 2012
		Kronor	Index	
		Riket=100		
<b>Stockholm</b>	<b>182 181</b>	<b>215 071</b>	<b>122,0</b>	<b>192 521</b>
<b>Norra kommunerna</b>	<b>137 849</b>	<b>214 785</b>	<b>122,0</b>	<b>145 673</b>
Danderyd	9 972	318 288	181,0	10 538
Ekerö	5 472	215 341	122,0	5 782
Järfälla	12 894	194 740	111,0	13 626
Lidingö	11 876	269 813	153,0	12 550
Norrtälje	9 540	170 107	97,0	10 081
Sigtuna	7 133	178 375	101,0	7 538
Sollentuna	14 515	224 584	128,0	15 339
Solna	14 833	217 669	124,0	15 675
Sundbyberg	7 512	194 452	110,0	7 939
Täby	16 123	252 754	144,0	17 038
Upplands-Bro	4 231	178 693	101,0	4 471
Upplands Väsby	7 443	189 454	108,0	7 866
Vallentuna	5 864	194 728	111,0	6 197
Vaxholm	2 408	219 598	125,0	2 545
Österåker	8 033	203 252	115,0	8 489
<b>Södra kommunerna</b>	<b>103 837</b>	<b>183 629</b>	<b>104,3</b>	<b>109 731</b>
Botkyrka	12 653	153 169	87,0	13 371
Haninge	13 478	174 921	99,0	14 243
Huddinge	17 705	181 673	103,0	18 709
Nacka	20 478	227 258	129,0	21 640
Nykvarn	1 833	196 395	112,0	1 937
Nynäshamn	4 539	174 366	99,0	4 797
Salem	2 996	194 662	111,0	3 166
Södertälje	13 912	161 301	92,0	14 701
Tyresö	8 602	200 289	114,0	9 090
Värmdö	7 642	199 532	113,0	8 076
<b>Stockholms län</b>	<b>423 867</b>	<b>206 327</b>	<b>117,0</b>	<b>447 924</b>
<b>Hela riket</b>	<b>1 657 650</b>	<b>176 054</b>	<b>100</b>	<b>1 751 740</b>

Källa:SCB/Sweco

Anm. Skatteunderlag och skattekraft uttrycks i skatteredovisningar oftast i skattekronor.

(Varje kommunalt beskattningsbar hundralapp = en skattekrona). För att underlätta förståelsen för dessa båda begrepp uttrycks de här i miljontals kronor resp kronor.

1 Skatteunderlag är summan av kommunalt beskattningsbara inkomster för fysiska personer.

Uppgifterna avser inkomståret 2010 dvs taxeringsåret 2011. Här redovisas skatteunderlag för beräkning av förskott på 2012 års kommunala skatteinkomster.

2 Skattekraft är uppräknat skatteunderlag per invånare.

3 Skatteunderlaget räknas upp, enligt preliminära siffror från Ekonomistyrningsverket (ESV), med 1,023 för år 2011 och med 1,033 för år 2012.

## 14.29 Skatteintäkter och bidrag per invånare 2012

Tax revenues

	Egna skattein- täkter	Inkomst- utjämning, kr	Kostnads- utjämning, kr	Införande- drag/struktur- bidrag, kr	Reglerings- post, kr	Intäkter totalt, kr
<b>Stockholm</b>	<b>39 510</b>	<b>-1 775</b>	<b>1 561</b>	<b>-</b>	<b>492</b>	<b>39 788</b>
<b>Norra kommunerna</b>	<b>41 985</b>	<b>-1 685</b>	<b>1 801</b>	<b>3</b>	<b>492</b>	<b>42 596</b>
Danderyd	58 086	-20 148	7 169	65	492	45 664
Ekerö	43 737	-2 082	2 571	-	492	44 718
Järfälla	38 289	1 847	2 239	-	492	42 867
Lidingö	53 606	-12 167	5 990	-	492	47 921
Norrstälje	36 658	6 346	-901	-	492	42 595
Sigtuna	37 010	5 609	2 114	-	492	45 225
Sollentuna	42 943	-3 494	5 079	-	492	45 020
Solna	38 939	-1 900	-3 250	-	492	34 281
Sundbyberg	38 778	2 182	-1 154	-	492	40 298
Täby	47 114	-8 784	3 404	-	492	42 226
Upplands-Bro	37 079	4 929	424	-	492	42 924
Upplands Väsby	38 111	3 041	255	-	492	41 899
Vallentuna	38 865	1 970	1 940	-	492	43 267
Vaxholm	45 768	-2 873	3 756	-	492	47 143
Österåker	40 908	-170	648	-	492	41 878
<b>Södra kommunerna</b>	<b>38 142</b>	<b>4 117</b>	<b>2 234</b>	<b>-</b>	<b>492</b>	<b>44 985</b>
Botkyrka	32 360	10 291	2 818	-	492	45 961
Haninge	36 552	5 768	139	-	492	42 951
Huddinge	38 263	4 421	2 127	-	492	45 303
Nacka	44 532	-4 137	3 583	-	492	44 470
Nykvarn	41 996	879	167	-	492	43 534
Nynäshamn	36 826	5 604	-417	-	492	42 505
Salem	40 729	2 015	3 503	-	492	46 739
Södertälje	34 333	8 515	3 385	-	492	46 725
Tyresö	41 457	426	2 067	-	492	44 442
Värmdö	42 379	840	1 645	-	492	45 356
<b>Stockholms län</b>	<b>39 906</b>	<b>-128</b>	<b>1 821</b>	<b>1</b>	<b>492</b>	<b>42 092</b>

Källa:SCB/Sweco

**14.30 Kommunernas skatteinkomster och bidrag 2012***Revenue from municipal taxation*

	Skatteinkomster och bidrag, mnkr		
	Skatt <sup>1</sup>	Statliga <sup>2</sup>	Totalt
<b>Stockholm</b>	<b>34 149,4</b>	<b>239,9</b>	<b>34 389,4</b>
<b>Norra kommunerna</b>	<b>27 386,7</b>	<b>394,4</b>	<b>27 781,1</b>
Danderyd	1 847,1	-395,0	1 452,1
Ekerö	1 127,0	25,2	1 152,2
Järfälla	2 577,6	307,5	2 885,1
Lidingö	2 363,0	-250,9	2 112,1
Norrrtälje	2 061,8	333,9	2 395,7
Sigtuna	1 529,6	338,2	1 867,8
Sollentuna	2 829,6	136,6	2 966,2
Solna	2 723,6	-326,3	2 397,4
Sundbyberg	1 533,2	60,0	1 593,2
Täby	3 041,6	-315,0	2 726,6
Upplands-Bro	889,3	140,0	1 029,3
Upplands Väsby	1 531,8	151,6	1 683,4
Vallentuna	1 193,7	134,9	1 328,6
Vaxholm	509,9	15,2	525,1
Österåker	1 627,8	38,6	1 666,4
<b>Södra kommunerna</b>	<b>21 925,6</b>	<b>3 924,4</b>	<b>25 850,0</b>
Botkyrka	2 740,1	1 147,3	3 887,5
Haninge	2 863,0	500,0	3 363,0
Huddinge	3 789,9	695,6	4 485,5
Nacka	4 079,8	-5,7	4 074,2
Nykvarn	391,9	14,3	406,2
Nynäshamn	966,6	148,7	1 115,4
Salem	639,2	94,2	733,4
Södertälje	3 010,5	1 085,4	4 095,9
Tyresö	1 796,2	129,0	1 925,2
Värmdö	1 648,3	115,5	1 763,8
<b>Stockholms län</b>	<b>83 461,7</b>	<b>4 558,8</b>	<b>88 020,5</b>

Källa:SCB/Sweco

1 Prel skatteintäkter. Inga avräkningar för tidigare år ingår.

2 Inkomst- och kostnadsutjämning, regleringspost samt struktur- och införandebidrag.

## 14.31 Kommunala skattesatser 2010-2012

Local taxes

	Kommunal skattesats <sup>1</sup> , % av beskattningsbar inkomst					
	Kommunen			Totalt <sup>2</sup>		
	2010	2011	2012	2010	2011	2012
<b>Stockholm</b>	<b>17,48</b>	<b>17,48</b>	<b>17,48</b>	<b>29,58</b>	<b>29,58</b>	<b>29,58</b>
<b>Norra kommunerna</b>	<b>18,58</b>	<b>18,53</b>	<b>18,54</b>	<b>30,68</b>	<b>30,63</b>	<b>30,64</b>
Danderyd	17,20	17,20	17,35	29,30	29,30	29,45
Ekerö	19,23	19,23	19,23	31,33	31,33	31,33
Järfälla	18,63	18,63	18,63	30,73	30,73	30,73
Lidingö	18,86	18,62	18,62	30,96	30,72	30,72
Norrtälje	20,12	20,12	20,12	32,22	32,22	32,22
Sigtuna	19,98	19,98	19,98	32,08	32,08	32,08
Sollentuna	18,20	18,20	18,20	30,30	30,30	30,30
Solna	17,12	17,12	17,12	29,22	29,22	29,22
Sundbyberg	19,03	19,03	19,03	31,13	31,13	31,13
Täby	17,63	17,63	17,63	29,73	29,73	29,73
Upplands-Bro	19,18	19,58	19,58	31,28	31,68	31,68
Upplands Väsby	19,58	19,18	19,18	31,68	31,28	31,28
Vallentuna	18,98	18,98	18,98	31,08	31,08	31,08
Vaxholm	19,88	19,78	19,78	31,98	31,88	31,88
Österåker	19,23	18,90	18,90	31,33	31,00	31,00
<b>Södra kommunerna</b>	<b>19,66</b>	<b>19,62</b>	<b>19,68</b>	<b>31,76</b>	<b>31,72</b>	<b>31,78</b>
Botkyrka	20,13	20,13	20,13	32,23	32,23	32,23
Haninge	20,08	19,78	19,78	32,18	31,88	31,88
Huddinge	19,95	19,95	19,95	32,05	32,05	32,05
Nacka	18,26	18,26	18,61	30,36	30,36	30,71
Nykvarn	19,95	19,95	19,95	32,05	32,05	32,05
Nynäshamn	19,83	19,83	19,83	31,93	31,93	31,93
Salem	19,90	19,90	19,90	32,00	32,00	32,00
Södertälje	20,13	20,13	20,13	32,23	32,23	32,23
Tyresö	19,48	19,48	19,48	31,58	31,58	31,58
Värmdö	20,28	20,28	20,13	32,38	32,38	32,23
<b>Stockholms län</b>	<b>18,38</b>	<b>18,35</b>	<b>18,36</b>	<b>30,48</b>	<b>30,45</b>	<b>30,46</b>
<b>Hela riket</b>	<b>20,74</b>	<b>20,73</b>	<b>20,59</b>	<b>31,56</b>	<b>31,55</b>	<b>31,60</b>

Källa: SCB/Sweco

Anm. Inga avgifter till religiösa samfund ingår.

1 Utdebitering, kronor per skattekrona (varje kommunalt beskattningsbar hundralapp = en skattekrona).

2 Här ingår utdebitering till landstinget med 12,10 kr för åren 2010-2012. För Hela riket ingår genomsnittsvärdena 10,82 kr för 2010, 10,82 för 2011 samt 11,01 för år 2012.

## 14.32 Anmälda brott 2000-2011

Offences reported

	2000	2005	2008	2009	2010	2011
<b>Samtliga brott<sup>1</sup></b>	<b>325 865</b>	<b>335 992</b>	<b>397 661</b>	<b>404 055</b>	<b>395 899</b>	<b>416 015</b>
<b>Brottsbalken</b>	<b>287 476</b>	<b>294 797</b>	<b>336 659</b>	<b>342 775</b>	<b>331 779</b>	<b>349 120</b>
därav						
mord, dråp samt misshandel med dödlig utgång <sup>2</sup>	53	57	49	80	85	73
misshandel, grov misshandel	16 546	19 356	22 616	23 087	24 020	25 578
därav						
misshandel mot barn 0-6 år	213	297	477	530	677	788
misshandel mot barn 7-14 år	1 372	1 717	2 317	2 205	2 216	2 352
misshandel mot kvinnor	6 054	6 407	6 998	7 037	7 504	7 770
sexuallbrott	2 556	3 217	3 770	4 104	4 516	4 649
därav våldtäkt, försök och fullbordad	680	1 265	1 375	1 554	1 549	1 601
biltillgrepp	19 680	11 504	7 775	6 796	6 012	5 900
cykelstölder	11 045	9 073	9 844	10 024	9 872	10 981
inbrottsstöld	27 095	21 457	19 014	22 204	23 158	23 484
därav i bostad	3 710	4 284	4 718	5 996	6 127	6 499
stöld/snatter i ur och från motordrivet fordon	39 148	33 252	20 454	17 794	17 314	16 672
stöld/snatteri i butik och varuhus	14 799	16 624	20 435	20 619	19 796	19 791
rån, grovt rån	3 675	3 515	3 338	3 330	3 036	3 526
därav						
bankrån	26	32	40	30	4	12
postrån <sup>3</sup>	18	23	.	.	.	.
butiksrån	287	395	356	422	297	288
personrån	2 667	2 505	2 338	2 296	2 143	2 559
bedrägeri och annan oredlighet	18 900	17 487	33 098	32 044	34 361	34 580
skadegörelse	35 867	49 786	72 292	77 509	63 301	62 716
<i>Övriga brott</i>						
<b>Rattfylleri, grovt rattfylleri<sup>4</sup> (Trafikbrottslagen)</b>	<b>3 299</b>	<b>3 574</b>	<b>4 394</b>	<b>4 090</b>	<b>4 202</b>	<b>4 205</b>
<b>Brott mot narkotikastrafflagen</b>	<b>8 049</b>	<b>13 222</b>	<b>19 709</b>	<b>20 223</b>	<b>22 210</b>	<b>25 322</b>

Källa: Brottsförebyggande rådet (BRÅ)/Sweco

1 I samtliga brott ingår förutom brottsbalken, trafikbrotts- och narkotikastrafflagarna även brott mot övriga specialstraffrättsliga författningar där fängelse ingår i straffskalan. Detta innebär att t ex trafikbrott som endast har böter i straffskalan inte redovisas i anmälningsstatistiken. Anmälan avser det område där brottet har begåtts.

2 Det dödliga våldet är överskattat i statistiken över anmälda brott. Många av de händelser som anmäls som dödligt våld, visar sig efter utredning avse annat än brott - t.ex. självmord, olycka, naturlig död.

3 Från och med 2008 redovisas rån mot ev. postkontor och Svensk Kassaservice som bankrån.

Den postservice som finns i butiker redovisas under butiksrån.

4 Exkl med narkotika.



# STORSTADS- JÄMFÖRELSER

*Large cities compared*

## KOMMENTAR TILL TABELLERNA

I detta avsnitt ges en kort statistisk belysning av kommunerna Stockholm, Göteborg och Malmö samt deras regioner – med vissa jämförelser med Hela riket (Sverige).

Från 2005 (2004-12-31) har de av SCB använda regionbegreppen ändrats:

Stor-Stockholm omfattar enligt den nya definitionen hela Stockholms län (och benämns här alltid så). Vilka kommuner som ingår i Stockholms län (och i det tidigare använda begreppet Stor-Stockholm) framgår av länsavsnittet i denna publikation.

Stor-Göteborg som omfattat Göteborg, Öckerö, Mölndal, Härryda, Partille, Kungsbacka, Lerum, Ale, Kungälv, Stenungsund och Tjörn, har utökats med Alingsås och Lilla Edet.

Stor-Malmö som omfattat Malmö, Burlöv, Svedala, Lund, Staffanstorp, Lomma, Kävlinge, Vellinge och Trelleborg, har utökats med Eslöv, Höör och Skurup.

### 15.1 Folkmängd 31 dec 1950–2011

Population

	Stockholm	Göteborg	Malmö	Stockholms län	Stor-Göteborg <sup>1</sup>	Stor-Malmö <sup>2</sup>	Riket
År							
1950	744 143	353 687	198 135	1 090 580	495 705	326 931	7 041 829
1960	808 294	404 738	234 453	1 260 958	564 692	369 097	7 497 967
1970	740 486	451 806	265 505	1 481 659	677 558	444 562	8 081 229
1980	647 214	431 273	233 803	1 528 200	693 483	453 337	8 317 937
1990	674 452	433 042	233 887	1 641 669	730 867	475 224	8 590 630
2000	750 348	466 990	259 579	1 823 210	796 705	522 857	8 882 792
2006	782 885	489 757	276 244	1 918 104	888 229	614 330	9 113 257
2007	795 163	493 502	280 801	1 949 516	896 157	624 236	9 182 927
2008	810 120	500 197	286 535	1 981 263	906 691	635 224	9 256 347
2009	829 417	507 330	293 909	2 019 182	917 984	647 292	9 340 682
2010	847 073	513 751	298 963	2 054 343	928 629	656 355	9 415 570
2011	864 324	520 374	302 835	2 091 473	938 580	662 941	9 482 855
Riksandel, %							
2011	9,1	5,5	3,2	22,1	9,9	7,0	100

Källa: SCB/Sweco

1 Fr o m 2004 års uppgifter ingår i Stor-Göteborg även Alingsås och Lilla Edet.

2 Fr o m 2004 års uppgifter ingår i Stor-Malmö även Eslöv, Höör och Skurup.



## 15.2 Folkmängd efter ålder och kön 2011-12-31

Population by age and sex

	Stockholm	Göteborg	Malmö	Stockholms län	Stor- Göteborg	Stor- Malmö	Riket
<b>Folkmägd</b>	<b>864 324</b>	<b>520 374</b>	<b>302 835</b>	<b>2 091 473</b>	<b>938 580</b>	<b>662 941</b>	<b>9 482 855</b>
Män	423 974	258 100	148 572	1 036 083	467 121	328 146	4 726 834
Kvinnor	440 350	262 274	154 263	1 055 390	471 459	334 795	4 756 021
Kvinnor per 1 000 män	1 039	1 016	1 038	1 019	1 009	1 020	1 006
<b>Åldersfördelning, %</b>							
<i>Män</i>							
0- 4	7,3	6,6	7,4	7,1	6,7	6,9	6,2
5-14	9,8	9,8	9,7	11,7	11,3	11,1	11,0
15-24	11,7	13,5	12,6	12,6	13,5	13,6	13,5
25-64	59,3	57,1	57,0	55,1	54,0	53,6	52,2
65-84	10,4	11,5	11,6	12,1	13,0	13,2	15,3
85-	1,5	1,5	1,6	1,4	1,6	1,6	1,8
<i>Kvinnor</i>							
0- 4	6,6	6,3	6,9	6,6	6,3	6,4	5,8
5-14	9,1	9,2	9,0	11,0	10,5	10,3	10,4
15-24	11,6	13,7	13,1	12,1	13,0	13,2	12,7
25-64	56,4	54,1	53,3	53,5	52,5	51,6	50,5
65-84	12,7	13,5	14,1	13,9	14,6	15,1	17,0
85-	3,6	3,3	3,7	3,0	3,1	3,3	3,5
<i>Samtliga</i>							
0- 4	7,0	6,4	7,2	6,9	6,5	6,7	6,0
5-14	9,5	9,5	9,4	11,3	10,9	10,7	10,7
15-24	11,6	13,6	12,8	12,4	13,3	13,4	13,1
25-64	57,8	55,5	55,1	54,3	53,2	52,6	51,4
65-84	11,6	12,5	12,9	13,0	13,8	14,2	16,1
85-	2,6	2,4	2,7	2,2	2,3	2,4	2,7

Källa:SCB/Sweco

## 15.3 Folkmängd (%) efter ålder 2011-12-31

Population by age

	Stockholm	Göteborg	Malmö	Stockholms län	Stor-Göteborg	Stor-Malmö	Riket
<i>Ålder</i>							
0- 4	7,0	6,4	7,2	6,9	6,5	6,7	6,0
5- 9	5,2	5,0	5,0	6,1	5,8	5,8	5,6
10-14	4,2	4,5	4,3	5,2	5,1	5,0	5,1
15-19	4,9	5,3	5,2	5,9	6,0	5,8	6,2
20-24	6,7	8,3	7,6	6,4	7,2	7,6	6,9
25-29	9,3	9,8	9,8	7,2	7,4	7,7	6,3
30-34	9,5	8,5	9,3	7,5	7,1	7,4	6,2
35-39	8,4	7,4	7,5	7,8	7,2	7,2	6,6
40-44	7,0	6,6	6,3	7,4	7,0	6,8	6,8
45-49	6,9	6,6	6,3	7,3	7,1	6,7	7,0
50-54	6,0	5,8	5,6	6,1	6,1	5,7	6,2
55-59	5,6	5,6	5,3	5,5	5,7	5,5	6,1
60-64	5,2	5,3	5,1	5,4	5,7	5,6	6,3
65-69	4,6	4,7	4,5	5,3	5,3	5,4	6,1
70-74	2,9	3,2	3,3	3,4	3,6	3,7	4,2
75-79	2,2	2,5	2,7	2,4	2,7	2,8	3,2
80-	4,5	4,5	5,0	4,1	4,5	4,7	5,3
<b>Totalt</b>	<b>100</b>	<b>100</b>	<b>100</b>	<b>100</b>	<b>100</b>	<b>100</b>	<b>100</b>
Män	49,1	49,6	49,1	49,5	49,8	49,5	49,8
Kvinnor	50,9	50,4	50,9	50,5	50,2	50,5	50,2

Källa:SCB/Sweco

## 15.4 Utrikes födda 2011-12-31

Foreign-born persons

	Stockholm	Göteborg	Malmö	Stockholms län	Stor-Göteborg	Stor-Malmö	Riket
<i>Födelseland</i>							
<b>Norden utom Sverige</b>	<b>23 048</b>	<b>12 378</b>	<b>11 489</b>	<b>68 485</b>	<b>21 596</b>	<b>20 202</b>	<b>259 743</b>
Danmark	1 798	1 842	8 710	4 426	3 528	13 841	44 951
Finland	17 766	7 141	1 620	55 561	12 005	3 561	166 723
Island	463	536	328	1 061	889	1 088	5 011
Norge	3 021	2 859	831	7 437	5 174	1 712	43 058
<b>EU27 utom Norden</b>	<b>41 244</b>	<b>21 154</b>	<b>18 761</b>	<b>94 644</b>	<b>30 749</b>	<b>32 044</b>	<b>277 806</b>
Polen	10 329	5 355	7 037	27 005	7 604	11 076	72 865
Tyskland	4 683	2 665	1 808	11 958	4 603	4 300	48 442
<b>Övriga Europa</b>	<b>20 440</b>	<b>22 694</b>	<b>21 133</b>	<b>53 026</b>	<b>28 176</b>	<b>29 997</b>	<b>227 145</b>
Bosnien-Hercegovina	2 937	6 622	6 009	6 205	8 243	7 981	56 290
Jugoslavien fd	3 912	6 644	8 354	9 919	8 668	12 012	70 050
Turkiet	7 314	4 277	2 246	21 617	4 719	2 991	43 909
<b>Afrika</b>	<b>27 236</b>	<b>12 369</b>	<b>5 450</b>	<b>48 236</b>	<b>13 821</b>	<b>7 379</b>	<b>123 291</b>
Somalia	7 217	4 752	1 608	9 584	5 042	1 797	40 165
<b>Amerika</b>	<b>20 343</b>	<b>7 814</b>	<b>4 766</b>	<b>44 259</b>	<b>10 589</b>	<b>8 147</b>	<b>97 298</b>
Nordamerika	6 239	2 501	1 400	12 415	3 691	3 014	32 284
Chile	5 421	2 152	1 387	14 497	2 705	1 980	28 385
Övriga Sydamerika	8 683	3 161	1 979	17 347	4 193	3 153	36 629
<b>Asien</b>	<b>60 229</b>	<b>41 348</b>	<b>29 886</b>	<b>141 095</b>	<b>53 059</b>	<b>41 975</b>	<b>430 284</b>
Irak	16 140	11 348	10 337	38 996	14 409	13 158	125 499
Iran	11 085	11 253	3 440	24 261	13 898	5 236	63 828
Kina	4 541	2 842	972	10 084	3 480	2 318	25 657
Libanon	1 806	2 409	3 911	5 872	2 889	4 464	24 394
Thailand	3 467	1 598	970	8 743	2 782	1 998	33 613
<b>Oceanien</b>	<b>953</b>	<b>378</b>	<b>273</b>	<b>1 794</b>	<b>617</b>	<b>487</b>	<b>4 716</b>
<b>Sovjetunionen fd</b>	<b>1 448</b>	<b>439</b>	<b>327</b>	<b>2 831</b>	<b>645</b>	<b>485</b>	<b>6 119</b>
<b>Statslösa, okänt land</b>	<b>98</b>	<b>29</b>	<b>143</b>	<b>218</b>	<b>45</b>	<b>185</b>	<b>894</b>
<b>Total</b>	<b>195 039</b>	<b>118 603</b>	<b>92 228</b>	<b>454 588</b>	<b>159 297</b>	<b>140 901</b>	<b>1 427 296</b>
% av totalfolkmängden	22,6	22,8	30,5	21,7	17,0	21,3	15,1

Källa: SCB/Sweco

Anm. Alla ingående länder redovisas ej under rubrikområdet

## 15.5 Utländska medborgare 2011-12-31

Aliens

	Stockholm	Göteborg	Malmö	Stockholms län	Stor-Göteborg	Stor-Malmö	Riket
<i>Medborgarskapsland</i>							
<b>Norden</b>	<b>14 580</b>	<b>8 331</b>	<b>14 184</b>	<b>40 133</b>	<b>13 373</b>	<b>21 114</b>	<b>147 792</b>
Danmark	1 554	1 513	12 319	3 726	2 638	17 041	40 468
Finland	9 795	3 762	740	28 654	5 586	1 482	67 936
Island	452	463	325	1 013	773	1 065	4 576
Norge	2 779	2 593	800	6 740	4 376	1 526	34 812
<b>EU27 utom Norden</b>	<b>26 603</b>	<b>12 374</b>	<b>9 351</b>	<b>62 638</b>	<b>17 298</b>	<b>16 515</b>	<b>167 639</b>
Polen	5 902	2 743	3 220	18 140	3 815	5 217	42 743
Storbritannien	3 261	1 626	859	6 529	2 581	1 724	18 113
Tyskland	2 931	1 468	866	7 131	2 422	2 238	27 755
<b>Övriga Europa</b>	<b>5 650</b>	<b>4 736</b>	<b>3 659</b>	<b>14 257</b>	<b>5 634</b>	<b>5 345</b>	<b>47 862</b>
Turkiet	1 932	1 286	995	5 220	1 418	1 287	12 352
<b>Afrika</b>	<b>10 991</b>	<b>6 198</b>	<b>2 571</b>	<b>20 308</b>	<b>6 801</b>	<b>3 411</b>	<b>70 244</b>
Somalia	4 012	3 234	996	5 463	3 447	1 113	33 003
<b>Amerika</b>	<b>7 017</b>	<b>2 550</b>	<b>1 470</b>	<b>14 857</b>	<b>3 245</b>	<b>2 679</b>	<b>30 962</b>
USA	1 938	742	472	3 674	1 019	1 046	9 299
Övriga Nordamerika	1 146	550	279	2 139	668	566	5 296
Sydamerika	3 933	1 258	719	9 044	1 558	1 067	16 367
<b>Asien</b>	<b>21 366</b>	<b>13 611</b>	<b>9 876</b>	<b>52 727</b>	<b>16 683</b>	<b>15 142</b>	<b>170 393</b>
Afghanistan	1 080	569	848	2 557	871	1 228	12 710
Irak	4 293	4 170	4 300	14 551	4 981	5 503	55 846
Iran	2 280	2 335	613	4 731	2 671	1 091	14 301
Kina	2 712	1 729	503	6 234	1 957	1 444	15 494
Thailand	1 869	855	452	4 776	1 506	994	19 008
<b>Oceanien</b>	<b>585</b>	<b>235</b>	<b>156</b>	<b>1 018</b>	<b>325</b>	<b>283</b>	<b>2 544</b>
<b>Statslös</b>	<b>673</b>	<b>623</b>	<b>770</b>	<b>1 408</b>	<b>800</b>	<b>906</b>	<b>8 659</b>
<b>Okänt</b>	<b>692</b>	<b>671</b>	<b>771</b>	<b>1 566</b>	<b>856</b>	<b>1 079</b>	<b>9 005</b>
<b>Totalt</b>	<b>88 157</b>	<b>49 329</b>	<b>42 808</b>	<b>208 912</b>	<b>65 015</b>	<b>66 474</b>	<b>655 100</b>
% av totalfolkmängden	10,2	9,5	14,1	10,0	6,9	10,0	6,9

Källa: SCB/Sweco

Anm. Alla ingående länder redovisas ej under rubrikområdet.

## 15.6 Folkmängdens förändringar 1996–2011

Population changes

	Stockholm	Göteborg	Malmö	Stockholms län	Stor-Göteborg <sup>1</sup>	Stor-Malmö <sup>2</sup>	Riket
År							
1996	7 343	4 827	2 308	18 574	6 298	3 380	7 003
1997	8 877	2 595	3 401	18 594	4 764	3 831	3 126
1998	8 774	2 982	3 496	20 516	4 994	4 554	6 697
1999	7 590	2 877	2 670	19 937	5 456	3 867	7 104
2000	6 645	4 520	2 005	19 833	7 735	4 351	21 366
2001	4 600	4 277	2 818	15 672	7 236	4 776	26 336
2002	3 200	3 654	3 084	11 585	6 431	5 041	31 660
2003	3 573	3 134	1 690	10 405	6 559	3 516	34 882
2004	3 323	3 355	1 971	12 028	6 561	4 297	35 722
2005	5 994	3 532	2 129	17 045	7 143	5 392	36 360
2006	11 847	4 815	4 973	28 159	8 931	9 948	65 505
2007	12 278	3 745	4 557	31 412	7 928	9 906	69 670
2008	14 957	6 695	5 734	31 747	10 534	10 988	73 420
2009	19 297	7 133	7 374	37 919	11 293	12 068	84 335
2010	17 656	6 421	5 054	35 161	10 645	9 063	74 888
2011	17 251	6 623	3 872	37 130	9 951	6 586	67 285

Källa: SCB / Sweco

1 Fr o m 2004 års uppgifter ingår i Stor-Göteborg även Alingsås och Lilla Edet.

2 Fr o m 2004 års uppgifter ingår i Stor-Malmö även Eslöv, Höör och Skurup.

## 15.7 Folkmängdens förändringar 2011

Population changes

	Stockholm	Göteborg	Malmö	Stockholms län	Stor-Göteborg	Stor-Malmö	Riket
Levande födda	13 620	7 508	4 945	28 650	12 080	8 912	111 770
Döda	6 942	4 384	2 728	15 571	7 693	5 513	89 938
Födelsenetto	6 678	3 124	2 217	13 079	4 387	3 399	21 832
Inflyttade	63 075	31 175	19 352	70 953	28 797	20 682	96 467
Utflyttade	52 685	27 707	17 671	47 175	23 593	17 552	51 179
Flyttningsnetto	10 390	3 468	1 681	23 778	5 543	3 250	45 288
Folkmängdsändring <sup>1</sup>	17 251	6 623	3 872	37 130	9 951	6 586	67 285
Per 1 000 inv. av medelfolkmängden							
Levande födda	15,9	14,5	16,4	13,8	12,9	13,5	11,8
Döda	8,1	8,5	9,1	7,5	8,2	8,4	9,5
Flyttningsnetto	12,1	6,7	5,6	11,5	5,9	4,9	4,8
Folkmängdsändring <sup>1</sup>	20,2	12,8	12,9	17,9	10,7	10,0	7,1

Källa: SCB/Sweco

1 Här ingår övriga justeringar.

## 15.8 Bostadsbyggande 2002-2011

*Housing construction*

	Stockholm	Göteborg	Malmö	Stockholms län	Stor-Göteborg	Stor-Malmö	Riket
<i>Inflyttningsfärdiga bostadslägenheter</i>							
2002	2 909	1 251	512	7 409	2 330	1 365	19 941
2003	2 715	1 351	219	6 533	2 949	1 191	19 986
2004	1 684	2 014	1 084	7 169	3 785	2 793	25 283
2005	1 693	1 477	1 149	5 929	3 127	2 673	23 068
2006	4 194	2 040	1 089	8 950	3 905	3 199	29 832
2007	3 569	1 181	1 602	8 861	3 212	3 857	30 527
2008	5 235	2 342	1 038	10 356	4 138	2 774	32 021
2009	5 039	1 252	928	8 608	2 276	1 795	22 821
2010	3 525	1 617	653	6 258	2 814	1 528	19 500
2011	3 184	1 442	713	7 256	1 989	1 980	20 064
<i>I småhus, % av samtliga</i>							
2002	3,7	26,6	16,0	31,4	43,5	39,8	36,2
2003	3,6	32,3	50,7	28,7	50,6	66,0	40,7
2004	9,0	38,3	34,7	27,9	55,6	52,1	45,8
2005	4,7	39,3	18,5	31,8	62,1	37,3	43,7
2006	2,5	19,1	17,8	21,3	38,7	29,4	37,0
2007	4,1	39,9	30,0	23,1	51,5	42,7	39,6
2008	5,2	17,1	21,5	25,4	33,9	43,4	37,7
2009	3,5	21,9	33,6	16,6	37,9	48,2	36,7
2010	5,4	14,7	14,9	27,8	37,4	43,8	45,5
2011	4,6	20,4	12,2	21,5	29,3	36,7	37,3

Källa: SCB/Stockholms stad/Sweco

## 15.9 Nybyggda bostäder efter storlek 2011

*Dwellings completed by size*

	Stockholm	Göteborg	Malmö	Stockholms län	Stor-Göteborg	Stor-Malmö	Riket
Lägenheter	3 184	1 442	713	7 256	1 989	1 980	20 064
Rumsenheter	12 360	5 739	2 922	30 914	8 411	8 759	89 870
<i>Lägenhetsstorlek, %</i>							
Utan kök	0	0	0	2	3	9	5
1 rk	8	10	2	7	7	2	5
2 rk	32	28	32	26	24	21	21
3 rk	31	34	41	26	30	25	25
4 rk	23	10	16	19	13	16	19
5+ rk	7	18	9	19	23	28	26

Källa: SCB/Stockholms stad/Sweco

## SCBs arbetskraftsundersökningar.

## 15.10 Befolkning i åldrarna 15-74 år efter sysselsättningsstatus 2011

Population by employment status

	Stockholm	Göteborg	Malmö	Stockholms län	Västra Götalands län	Skåne län	Riket
<i>Män</i>							
Arbetskraftstal	80,0	75,6	75,0	77,3	74,0	73,6	73,9
Frånvarotal	12,3	13,2	13,0	12,7	13,0	12,7	12,6
Arbetslöshetstal	6,6	9,6	11,6	6,3	7,6	8,7	7,6
<b>I arbetskraften, I 000-tal</b>	<b>261,7</b>	<b>149,1</b>	<b>84,6</b>	<b>603,4</b>	<b>445,6</b>	<b>345,9</b>	<b>2 643,3</b>
Sysselsatta	244,3	134,8	74,8	565,2	411,8	315,8	2 443,5
I arbete	214,3	117,0	65,1	493,2	358,1	275,8	2 135,0
Frånvarande	30,0	17,8	9,7	72,0	53,7	40,0	308,5
Arbetslösa	17,4	14,3	9,8	38,2	33,8	30,1	199,8
<b>Ej i arbetskraften, I 000-tal</b>	<b>65,3</b>	<b>48,0</b>	<b>28,2</b>	<b>176,8</b>	<b>156,2</b>	<b>124,3</b>	<b>935,3</b>
<i>Kvinnor</i>							
Arbetskraftstal	75,0	69,6	65,5	72,9	68,8	66,5	68,0
Frånvarotal	18,5	18,0	17,0	18,5	17,4	16,5	16,9
Arbetslöshetstal	6,5	8,8	10,3	6,5	7,2	8,9	7,5
<b>I arbetskraften, I 000-tal</b>	<b>248,0</b>	<b>140,0</b>	<b>75,5</b>	<b>570,0</b>	<b>404,1</b>	<b>307,2</b>	<b>2 376,4</b>
Sysselsatta	231,8	127,6	67,7	532,8	375,0	280,0	2 198,6
I arbete	189,0	104,6	56,2	434,3	309,7	233,9	1 826,5
Frånvarande	42,8	23,0	11,5	98,5	65,3	46,1	372,1
Arbetslösa	16,2	12,4	7,8	37,2	29,1	27,2	177,8
<b>Ej i arbetskraften, I 000-tal</b>	<b>82,6</b>	<b>61,1</b>	<b>39,7</b>	<b>211,8</b>	<b>183,2</b>	<b>155,0</b>	<b>1 118,6</b>
<i>Samtliga</i>							
Arbetskraftstal	77,5	72,6	70,2	75,1	71,5	70,1	71,0
Frånvarotal	15,3	15,5	14,9	15,5	15,1	14,4	14,7
Arbetslöshetstal	6,6	9,2	11,0	6,4	7,4	8,8	7,5
<b>I arbetskraften, I 000-tal</b>	<b>509,7</b>	<b>289,1</b>	<b>160,1</b>	<b>1 173,4</b>	<b>849,8</b>	<b>653,3</b>	<b>5 019,7</b>
Sysselsatta	476,1	262,4	142,5	1 098,0	786,8	595,9	4 642,2
I arbete	403,3	221,6	121,3	927,6	667,9	509,8	3 961,5
Frånvarande	72,8	40,8	21,2	170,4	118,9	86,1	680,7
Arbetslösa	33,6	26,7	17,6	75,4	63,0	57,4	377,5
<b>Ej i arbetskraften, I 000-tal</b>	<b>147,9</b>	<b>109,2</b>	<b>67,9</b>	<b>388,5</b>	<b>339,4</b>	<b>279,3</b>	<b>2 053,9</b>

Källa:SCB

Anm. Ny AKU har införts fr o m 2005 vilket försvårar jämförelser med tidigare år.

1 Arbetskraft i % av befolkningen.

2 Frånvarande i % av antalet sysselsatta (i arbete + frånvarande).

3 Arbetslösa i % av arbetskraften.

### 15.11 Förvärvsintensiteter<sup>1</sup> (%) efter ålder och kön 2010

Employment ratio

	Stockholm			Göteborg			Malmö			Hela riket		
	Män	Kvinnor	Samtliga	Män	Kvinnor	Samtliga	Män	Kvinnor	Samtliga	Män	Kvinnor	Samtliga
<i>Ålder</i>												
16-19	13,8	17,9	15,8	15,5	17,9	16,7	13,2	15,0	14,1	17,1	19,7	18,3
20-24	58,3	59,7	59,0	51,4	52,2	51,9	46,6	44,2	45,3	57,2	55,6	56,4
25-34	78,8	76,4	77,6	72,1	69,6	70,9	61,1	59,6	60,3	76,0	72,3	74,2
35-44	84,2	81,9	83,1	80,7	78,0	79,4	66,4	68,0	67,2	85,8	82,5	84,2
45-54	80,0	81,5	80,8	77,3	78,2	77,7	68,3	71,4	69,8	83,9	82,4	83,2
55-64	69,6	71,6	70,6	67,6	67,4	67,5	62,6	61,2	61,9	73,3	70,0	71,6
16-64	72,9	72,6	72,7	68,0	66,8	67,4	59,1	58,7	58,9	72,2	69,9	71,1
20-64	76,8	76,1	76,4	71,7	70,3	71,0	62,3	61,7	62,0	77,3	74,5	75,9

Källa: SCB/Sweco

<sup>1</sup> Andel förvärvsarbetande (%) av befolkningen i resp åldersgrupp.

### 15.12 Förvärvsarbetande dagbefolkning (1-tim) efter näringsgren och kön 2010

Economically active population by industry

	Stockholm		Göteborg		Malmö		Hela riket	
	Antal	Andel kvinnor, %	Antal	Andel kvinnor, %	Antal	Andel kvinnor, %	Antal	Andel kvinnor, %
<i>Näringsgren (SNI 2007)</i>								
Jord-, skogsbruk och fiske	596	41,1	432	29,4	205	29,3	80 001	20,8
Tillverkning och utvinning	28 529	29,0	39 622	24,3	11 201	27,3	595 113	23,9
Energi och miljö	3 930	30,5	2 800	26,7	1 891	32,1	45 114	22,9
Byggverksamhet	23 359	9,6	14 876	9,8	9 458	10,7	300 647	8,1
Handel	70 709	49,2	37 521	44,4	23 083	43,5	546 433	45,4
Transport	25 002	24,2	18 980	29,1	9 694	24,9	222 647	22,3
Hotell och restaurang	26 999	47,4	12 101	54,0	5 501	50,2	139 040	54,5
Information och kommunikation	62 172	33,2	16 408	28,5	9 408	29,9	166 111	31,1
Finans- och försäkringsverksamhet	41 038	49,4	5 884	55,1	3 286	48,1	89 789	52,8
Fastighetsverksamhet	10 168	42,6	5 560	42,5	3 099	40,1	67 193	37,5
Företagstjänster	112 370	46,7	44 473	42,1	23 574	44,7	479 953	44,1
Utbildning	47 169	68,9	27 590	70,5	13 909	73,0	461 495	74,5
Vård och omsorg	54 168	77,4	42 938	80,4	20 768	80,1	714 597	82,7
Personliga och kulturella tjänster	36 856	57,1	13 611	55,1	7 209	53,9	190 871	57,5
Offentlig förvaltning	43 464	55,8	16 683	61,0	9 097	55,7	246 125	56,3
Ej specificerad verksamhet	3 267	59,6	1 407	44,2	3 063	74,0	47 591	58,0
<b>Samtliga</b>	<b>589 796</b>	<b>48,3</b>	<b>300 886</b>	<b>47,2</b>	<b>154 446</b>	<b>48,0</b>	<b>4 392 720</b>	<b>48,1</b>

Källa: SCB/Sweco

Anm. Från och med 2008 används ny branschindelning (SNI 2007).



### 15.13 Kostnader och nyckeltal för kommunala verksamheter 2011

*Costs and ratios for municipal activities*

	Stockholm	Stockholms län	Göteborg	Malmö	Riket <sup>1</sup>
<i>Kostnader (brutto), kr per invånare</i>					
Förskoleverksamhet och skolbarnsomsorg	9 402	9 056	7 419	7 875	6 910
Utbildning	12 950	15 643	12 390	13 205	15 977
Äldre och funktionshindrade	14 321	13 665	16 151	13 770	18 734
Individ och familjeomsorg	3 946	3 314	6 539	6 065	3 129
Övrigt	10 160	8 620	12 381	11 468	12 213
<b>Egentlig verksamhet totalt</b>	<b>47 480</b>	<b>48 609</b>	<b>49 414</b>	<b>51 911</b>	<b>53 800</b>
<i>Nyckeltal</i>					
Förskola, kr per inskrivet barn 1-5 år	141 388	120 083	120 086	123 231	120 382
Familjedaghem, kr per inskrivet barn 1-12 år	147 778	91 289	86 689	108 944	83 946
Fritidshem, kr per inskrivet barn 6-12 år	40 087	32 873	40 985	33 441	35 160
Förskoleklass, kr per elev	46354	47611	41553	42684	51896
Grundskola, kr per elev	99500	85535	87701	93693	93914
Gymnasieskola, kr per elev	100 298	94 410	79 235	103 368	107 464
Komvux, kr per heltidsstuderande	27 446	39 921	33 842	51 532	49 834
Äldreomsorg, kr per invånare 65- år	67 048	47 967	60 740	58 618	55 520
Handikappomsorg, kr per invånare 0-64 år	5 583	7 057	7 811	5 134	8 062
Ekonomiskt bistånd, kr per invånare	1 503	1 066	2 638	2 959	1 045
Antal årsarbetare <sup>2</sup> per 1 000 invånare	40,0	48,5	60,2	62,0	72,2
därav					
förskola /skolbarnsomsorg	10,7	10,4	9,2	6,7	10,6
utbildning	10,9	14,6	14,2	20,1	17,0
äldre och funktionshindrade	8,0	11,9	20,5	18,2	27,5
Personalkostnader, kr per invånare	19 045	22 517	26 628	27 141	32 458

Källa: SCB/SKL

<sup>1</sup> Övägt medelvärde.

<sup>2</sup> Antal kommunalt anställda omräknat till årsarbeten (exkl affärsmässig verksamhet).

### 15.14 Medelinkomster<sup>1</sup> (kr) 2010

*Personal mean income*

	Stockholm	Göteborg	Malmö	Riket
<b>Samtliga</b>	<b>278 600</b>	<b>233 700</b>	<b>198 300</b>	<b>235 300</b>
16-19 år	16 200	16 700	14 800	18 000
20-64 år	301 600	253 000	212 500	264 700
Män	337 900	284 400	235 000	299 400
Kvinnor	265 300	220 900	189 700	229 000
65- år	251 400	216 900	193 000	205 600

Källa: SCB/Sweco

<sup>1</sup> Sammanräknad förvärvsinkomst. Medelvärden beräknade för samtliga (inkl 0-inkomsttagare) boende i Sverige den 31/12 2010.

## 15.15 Kommunala skattesatser 2012

Local taxes

	Stockholm	Göteborg	Malmö	Stockholms län	Stor- Göteborg	Stor- Malmö	Riket
<b>Kommunal skattesats<sup>1</sup>, %</b>	<b>29,58</b>	<b>32,00</b>	<b>31,23</b>	<b>30,46</b>	<b>31,89</b>	<b>30,68</b>	<b>31,60</b>
Kommunen	17,48	21,12	20,84	18,36	21,05	20,29	20,59
Landstinget	12,10	10,88	10,39	12,10	10,84	10,39	11,01

Källa: SCB/Sweco

Anm. Den kommunala utdebiteringen för regionerna är ett vägt medeltal av utdebiteringarna till i regionerna ingående kommuner. Inga avgifter till religiösa samfund ingår.

1 Utdebitering, kronor per skattekrona (Varje kommunalt beskattningsbar hundralapp = en skattekrona.).

## 15.16 Kommunfullmäktigvalet 2010

Communal Council election

	Stockholm	Göteborg	Malmö
<b>Valdeltagande, %</b>	<b>81,6</b>	<b>79,0</b>	<b>74,3</b>
<i>Godkända valsedlar</i>			
<i>Partifördelning, antal</i>			
Moderata Samlingspartiet	34,4	25,5	27,4
Centerpartiet	4,0	2,3	1,3
Folkpartiet Liberalerna	10,0	8,4	6,4
Kristdemokraterna	3,5	3,8	1,6
Arbetarepartiet-Socialdemokraterna	22,6	29,4	34,9
Vänsterpartiet	7,4	7,1	5,2
Miljöpartiet de gröna	13,9	9,9	7,5
Sverigedemokraterna	2,6	4,5	10,4
Övriga	1,6	9,2	5,3
<i>Antal valda</i>			
<i>Partifördelning</i>			
Moderata Samlingspartiet	38	23	17
Centerpartiet	3	-	-
Folkpartiet Liberalerna	10	7	4
Kristdemokraterna	1	2	-
Arbetarepartiet-Socialdemokraterna	25	25	22
Vänsterpartiet	8	7	4
Miljöpartiet de gröna	16	9	5
Sverigedemokraterna	-	3	7
Övriga	-	15	22
<b>Samtliga valda</b>	<b>101</b>	<b>81</b>	<b>61</b>
Män	48	45	35
Kvinnor	53	36	26

Källa: Valmyndigheten/Sweco

1 Vägvalet

2 Sveriges Pensionärs Intresseparti

**NORDISK  
ÖVERSIKT**  
*Nordic survey*

## KOMMENTAR TILL TABELLERNA

Detta avsnitt innehåller jämförande statistik om Nordens huvudstäder samt Göteborg och Malmö. Översikten omfattar även siffror för städernas regioner och Nordens länder.

Uppgifterna är hämtade från den nordiska regionala statistikdatabasen NORDSTAT, som årligen uppdateras av nordiska storstäders statistiktjänst.

**Uppgifternas datering** i Nordisk översikt har anpassats till tillämpningen i de övriga nordiska länderna vilket betyder att uppgifterna ej är i fas med årsbokens övriga uppgifter.

Uppgifter daterade den 31 december ett år har genomgående omdaterats till den 1 januari året därpå.

- Helsingforsregionen omfattar Helsingfors och 13 kommuner utanför Helsingfors.
- Köpenhamnsregionen omfattar från 2007 Köpenhamn och Frederiksbergs kommuner samt Köpenhamns, Frederiksbergs amtskommun och Bornholms regionkommun.
- Osloregionen omfattar Oslo kommun och Akershus fylke (län).
- Stockholmsregionen (Stockholms län) omfattar Stockholm och 25 kommuner utanför Stockholm.
- Göteborgsregionen (Stor-Göteborg) omfattar Göteborg och 12 kommuner utanför Göteborg.
- Malmöregionen (Stor-Malmö) omfattar sammanlagt 12 kommuner, däribland Malmö, Lunds och Trelleborgs kommuner.
- För Malmöregionen och Göteborgsregionen se kapitel 15 i kommentarer till tabellerna.
- Reykjaviksregionen omfattar Reykjavik och 8 kommuner utanför Reykjavik.

## 16.1 Areal och befolkningstäthet 1 jan 2012

Area and population density

	Areal, km <sup>2</sup>			Folkmängd per km <sup>2</sup> land
	Land	Vatten	Totalt	
<b>Danmark</b>	<b>42 398</b>	<b>700</b>	<b>43 098</b>	<b>132</b>
Köpenhamsregionen	2 679	101	2 780	713
Köpenhamn	88	3	91	6 239
<b>Finland</b>	<b>303 893</b>	<b>34 539</b>	<b>338 432</b>	<b>18</b>
Helsingforsregionen	3 697	143	3 840	370
Helsingfors	214	1	215	2 782
<b>Island<sup>1</sup></b>	<b>100 243</b>	<b>2 757</b>	<b>103 000</b>	<b>3</b>
Reykjaviksregionen	1 094	6	1 100	184
Reykjavik	268	2	270	446
<b>Norge</b>	<b>304 248</b>	<b>19 539</b>	<b>323 782</b>	<b>16</b>
Osloregionen	5 005	367	5 372	234
Oslo	426	28	454	1 440
<b>Sverige</b>	<b>407 340</b>	<b>39 960</b>	<b>447 300</b>	<b>23</b>
Stockholmsregionen	6 526	650	7 176	320
Stockholm	187	21	208	4 618
Göteborgsregionen	3 695	277	3 972	254
Göteborg	448	14	462	1 162
Malmöregionen	2 522	61	2 583	263
Malmö	157	1	158	1 931

Källa: Nordstat/Sweco

1 Data för Island och dess delområden avser 2009

## 16.2 Folkmängd 1 jan 1971–2021

Population

	1971	1981	1991	2001	2012	2021
<b>Danmark</b>	<b>4 950 598</b>	<b>5 123 989</b>	<b>5 146 469</b>	<b>5 349 212</b>	<b>5 580 516</b>	<b>5 742 788</b>
Köpenhamsregionen	1 759 358	1 739 860	1 713 736	1 806 667	1 909 612	2 029 617
Köpenhamn	625 678	493 771	464 773	499 148	549 050	635 963
<b>Finland</b>	<b>4 710 655</b>	<b>4 787 769</b>	<b>4 998 704</b>	<b>5 181 115</b>	<b>5 430 392</b>	<b>5 660 405</b>
Helsingforsregionen	847 898	938 504	1 044 465	1 200 568	1 377 318	1 492 984
Helsingfors	522 235	482 833	492 487	555 474	595 384	647 167
<b>Island</b>	<b>207 174</b>	<b>231 958</b>	<b>259 577</b>	<b>283 361</b>	<b>319 616</b>	<b>344 453</b>
Reykjaviksregionen	111 282	123 578	149 482	175 427	..	..
Reykjavik	82 892	84 593	99 623	111 544	..	..
<b>Norge</b>	<b>3 888 305</b>	<b>4 092 340</b>	<b>4 249 830</b>	<b>4 503 436</b>	<b>4 985 870</b>	<b>5 572 430</b>
Osloregionen	793 783	821 216	879 758	980 714	1 169 539	1 359 577
Oslo	481 548	452 023	461 644	508 726	613 285	720 304
<b>Sverige</b>	<b>8 081 142</b>	<b>8 317 937</b>	<b>8 590 630</b>	<b>8 882 792</b>	<b>9 482 855</b>	<b>10 200 459</b>
Stockholmsregionen	1 477 990	1 528 200	1 641 669	1 823 210	2 091 473	2 408 713
Stockholm	744 912	647 214	674 452	750 348	864 324	976 890
Göteborgsregionen	712 174	734 956	777 432	844 802	938 580	1 031 389
Göteborg	465 527	431 273	433 042	466 990	520 358	575 864
Malmöregionen	488 178	503 651	529 315	579 034	662 941	727 619
Malmö	264 563	233 803	233 887	259 579	302 835	335 498

Källa: Nordstat/Sweco

## 16.3 Folkmängd efter ålder 1 jan 2012

Population by age

	0–6 år	7–15	16–29	30–49	50–64	65–	Samtliga
<b>Danmark</b>	<b>451 306</b>	<b>605 039</b>	<b>952 903</b>	<b>1 530 811</b>	<b>1 072 373</b>	<b>968 084</b>	<b>5 580 516</b>
Köpenhamnsregionen	162 076	197 300	348 804	561 823	335 138	304 471	1 909 612
Köpenhamn	48 332	40 032	146 933	181 583	75 104	57 066	549 050
<b>Finland</b>	<b>422 063</b>	<b>528 881</b>	<b>944 123</b>	<b>1 375 915</b>	<b>1 150 645</b>	<b>979 640</b>	<b>5 401 267</b>
Helsingforsregionen	113 493	131 855	263 420	403 496	262 342	191 635	1 366 241
Helsingfors	41 127	44 842	129 239	176 254	112 237	91 685	595 384
<b>Island</b>	<b>32 250</b>	<b>38 533</b>	<b>65 179</b>	<b>86 627</b>	<b>56 664</b>	<b>40 322</b>	<b>319 575</b>
Reykjaviksregionen	20 979	23 440	41 861	56 769	35 640	24 905	203 594
Reykjavik	11 617	12 240	25 281	32 989	20 827	15 026	117 980
<b>Norge</b>	<b>432 558</b>	<b>556 289</b>	<b>912 505</b>	<b>1 402 181</b>	<b>914 323</b>	<b>768 014</b>	<b>4 985 870</b>
Osloregionen	109 419	121 390	222 944	366 912	195 752	153 122	1 169 539
Oslo	58 133	52 786	131 977	202 000	94 848	73 541	613 285
<b>Sverige</b>	<b>784 634</b>	<b>902 649</b>	<b>1 735 361</b>	<b>2 519 183</b>	<b>1 756 360</b>	<b>1 784 668</b>	<b>9 482 855</b>
Stockholmsregionen	196 948	205 524	386 744	629 259	355 670	317 328	2 091 473
Stockholm	79 480	70 007	172 961	273 821	145 568	122 487	864 324
Göteborgsregionen	83 628	89 590	183 830	266 877	163 528	151 127	938 580
Göteborg	44 605	43 081	116 753	151 144	87 029	77 762	520 374
Malmöregionen	60 270	61 811	132 968	186 785	111 042	110 065	662 941
Malmö	28 340	24 402	65 779	89 025	48 203	47 086	302 835

Källa: Nordstat/Sweco

## 16.4 Folkmängd i regionerna 1 jan 2012

Population in the regions

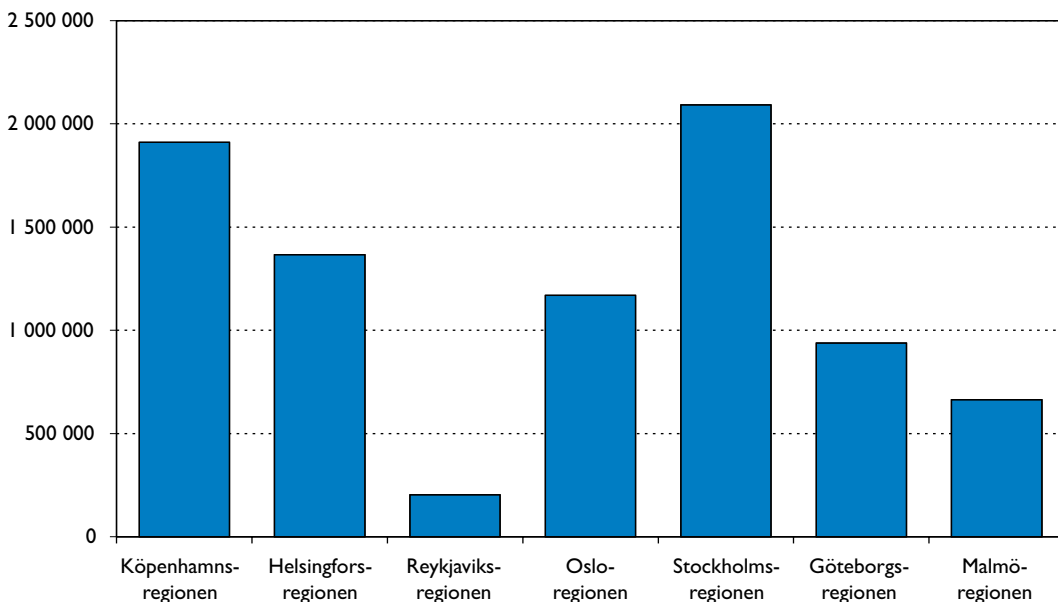

Källa: Nordstat/Sweco

## 16.5 Folkmängd (20- år) efter civilstånd 1 jan 2012. Män

Population by marital status. Men

	20- år	Ogifta	Gifta	Änklingar	Skilda
<b>Danmark</b>	<b>2 077 374</b>	<b>718 401</b>	<b>1 090 282</b>	<b>70 311</b>	<b>198 380</b>
Köpenhamnsregionen	704 973	267 769	347 209	20 303	69 692
Köpenhamn	217 345	123 373	69 048	3 643	21 281
<b>Finland</b>	<b>2 031 131</b>	<b>741 657</b>	<b>1 007 035</b>	<b>54 005</b>	<b>228 434</b>
Helsingforsregionen	501 344	197 196	236 353	9 705	58 090
Helsingfors	223 996	102 944	89 688	4 442	26 922
<b>Island<sup>1</sup></b>	<b>99 623</b>	<b>37 924</b>	<b>51 959</b>	<b>2 637</b>	<b>7 103</b>
Reykjaviksregionen	..	..	..	..	..
Reykjavik	..	..	..	..	..
<b>Norge</b>	<b>1 855 514</b>	<b>718 073</b>	<b>889 925</b>	<b>48 829</b>	<b>198 687</b>
Osloregionen	436 818	179 616	199 444	9 367	48 391
Oslo	236 201	112 486	93 706	4 404	25 605
<b>Sverige</b>	<b>3 608 288</b>	<b>1 503 787</b>	<b>1 607 830</b>	<b>101 071</b>	<b>395 600</b>
Stockholmsregionen	777 230	336 848	334 083	16 002	90 297
Stockholm	329 634	164 945	120 418	6 162	38 109
Göteborgsregionen	354 011	149 794	156 998	8 573	38 646
Göteborg	201 836	97 265	77 198	4 372	23 001
Malmöregionen	249 236	101 032	114 892	6 200	27 112
Malmö	114 967	50 492	47 642	2 706	14 127

Källa: Nordstat/Sweco

| Data för Island och dess delområden avser 2011

## 16.6 Folkmängd (20- år) efter civilstånd 1 jan 2012. Kvinnor

Population by marital status. Women

	20- år	Ogifta	Gifta	Änkor	Skilda
<b>Danmark</b>	<b>2 157 559</b>	<b>575 761</b>	<b>1 087 637</b>	<b>234 114</b>	<b>260 047</b>
Köpenhamnsregionen	755 498	236 216	346 404	71 670	101 208
Köpenhamn	225 048	113 979	67 750	14 558	28 761
<b>Finland</b>	<b>2 153 388</b>	<b>606 441</b>	<b>1 008 612</b>	<b>238 724</b>	<b>299 611</b>
Helsingforsregionen	553 647	189 132	237 882	41 558	85 075
Helsingfors	260 602	109 062	90 596	20 141	40 803
<b>Island<sup>1</sup></b>	<b>99 786</b>	<b>29 879</b>	<b>51 966</b>	<b>8 458</b>	<b>9 483</b>
Reykjaviksregionen	..	..	..	..	..
Reykjavik	..	..	..	..	..
<b>Norge</b>	<b>1 876 896</b>	<b>572 880</b>	<b>863 155</b>	<b>194 780</b>	<b>246 081</b>
Osloregionen	448 371	157 509	190 821	36 096	63 945
Oslo	243 013	102 181	88 280	18 140	34 412
<b>Sverige</b>	<b>3 697 921</b>	<b>1 216 053</b>	<b>1 604 882</b>	<b>366 967</b>	<b>510 019</b>
Stockholmsregionen	810 066	291 424	332 757	61 337	124 548
Stockholm	350 002	149 694	119 852	25 516	54 940
Göteborgsregionen	364 611	125 734	157 141	29 688	52 048
Göteborg	208 325	82 925	77 187	16 133	32 080
Malmöregionen	260 059	85 302	114 446	23 058	37 253
Malmö	122 056	43 693	47 387	11 026	19 950

Källa: Nordstat/Sweco

| Data för Island och dess delområden avser 2011

## 16.7 Utländska medborgare 1 jan 2012

Aliens

	Norden	EU-länder <sup>1</sup>	Övriga Europa	Nordamerika	Asien	Övriga länder	Samtliga
<b>Danmark</b>	<b>39 325</b>	<b>119 445</b>	<b>68 071</b>	<b>9 864</b>	<b>87 677</b>	<b>34 476</b>	<b>358 858</b>
Köpenhamnsregionen	21 790	51 142	34 337	6 622	45 230	17 696	176 817
Köpenhamn	10 854	23 499	10 067	3 237	19 397	9 704	76 758
<b>Finland</b>	<b>10 039</b>	<b>59 109</b>	<b>39 614</b>	<b>3 249</b>	<b>45 721</b>	<b>25 401</b>	<b>183 133</b>
Helsingforsregionen	2 967	32 667	15 423	1 884	22 444	14 359	89 744
Helsingfors	1 701	16 904	7 964	1 207	11 549	8 553	47 878
<b>Island</b>	..	..	..	..	..	..	..
Reykjaviksregionen	..	..	..	..	..	..	..
Reykjavik	..	..	..	..	..	..	..
<b>Norge</b>	<b>77 042</b>	<b>178 122</b>	<b>28 408</b>	<b>10 474</b>	<b>67 824</b>	<b>45 392</b>	<b>369 228</b>
Osloregionen	34 352	52 017	9 147	3 636	25 677	13 802	126 952
Oslo	22 116	29 529	6 144	2 256	17 022	10 027	81 022
<b>Sverige</b>	<b>147 792</b>	<b>167 639</b>	<b>47 862</b>	<b>14 595</b>	<b>170 393</b>	<b>106 819</b>	<b>655 100</b>
Stockholmsregionen	40 133	62 638	14 257	5 813	52 727	33 344	208 912
Stockholm	14 580	26 603	5 650	3 084	21 366	16 874	88 157
Göteborgsregionen	13 373	17 298	5 634	1 687	16 683	10 340	65 015
Göteborg	8 331	12 374	4 736	1 292	13 611	8 985	49 329
Malmöregionen	21 114	16 515	5 345	1 612	15 142	6 746	66 474
Malmö	14 184	9 351	3 659	751	9 876	4 987	42 808

Källa: Nordstat/Sweco

1 Exkl Norden.

## 16.8 Utländska medborgare i regionerna 1 jan 2012

Foreign citizens in the regions

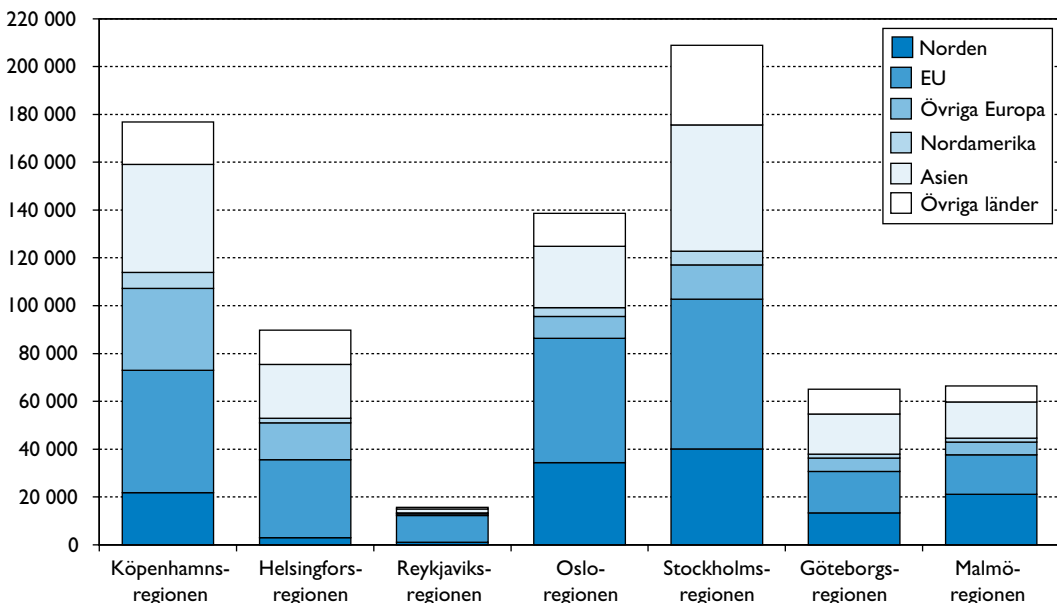

Källa: Nordstat/Sweco



## 16.9 Folkmängdsförändringar 2011

Population changes

	Födda	Döda	Födelse- netto	Inflyttade	Utflyttade	Flyttnings- netto	Folkmängds- förändring
<b>Danmark</b>	<b>58 998</b>	<b>52 516</b>	<b>6 482</b>	<b>69 298</b>	<b>46 684</b>	<b>22 614</b>	<b>29 096</b>
Köpenhamnsregionen	22 251	16 889	5 362	63 565	46 069	17 496	22 858
Köpenhamn	9 054	4 180	4 874	57 388	48 033	9 355	14 229
<b>Finland</b>	<b>59 961</b>	<b>50 585</b>	<b>9 376</b>	<b>29 481</b>	<b>12 660</b>	<b>16 821</b>	<b>26 197</b>
Helsingforsregionen	16 572	9 535	7 037	44 243	34 488	9 755	16 792
Helsingfors	6 619	4 980	1 639	38 027	32 596	5 431	7 070
<b>Island</b>	<b>..</b>	<b>1 985</b>	<b>2 507</b>	<b>5 578</b>	<b>6 982</b>	<b>-1 404</b>	<b>1 103</b>
Reykjaviksregionen	..	1 228	1 745	7 564	7 952	-488	1 257
Reykjavik	..	855	865	7 680	8 577	-937	-72
<b>Norge</b>	<b>60 220</b>	<b>41 393</b>	<b>18 827</b>	<b>79 498</b>	<b>32 466</b>	<b>47 032</b>	<b>65 859</b>
Osloregionen	16 411	8 077	8 334	54 691	38 197	16 494	24 828
Oslo <sup>1</sup>	10 168	4 350	5 818	46 958	38 633	8 325	14 143
<b>Sverige</b>	<b>111 770</b>	<b>89 938</b>	<b>21 832</b>	<b>96 467</b>	<b>51 179</b>	<b>45 288</b>	<b>67 120</b>
Stockholmsregionen	28 650	15 571	13 079	70 953	47 175	23 778	36 857
Stockholm	13 620	6 942	6 678	63 075	52 685	10 390	17 068
Göteborgsregionen	12 080	7 693	4 387	31 847	26 304	5 543	9 930
Göteborg	7 508	4 384	3 124	31 175	27 707	3 468	6 592
Malmöregionen	8 912	5 513	3 399	26 686	23 436	3 250	6 649
Malmö	4 945	2 728	2 217	19 352	17 671	1 681	3 898

Källa: Nordstat/Sweco

## 16.10 Folkmängdsförändringar i regionerna 2011

Population changes in the regions

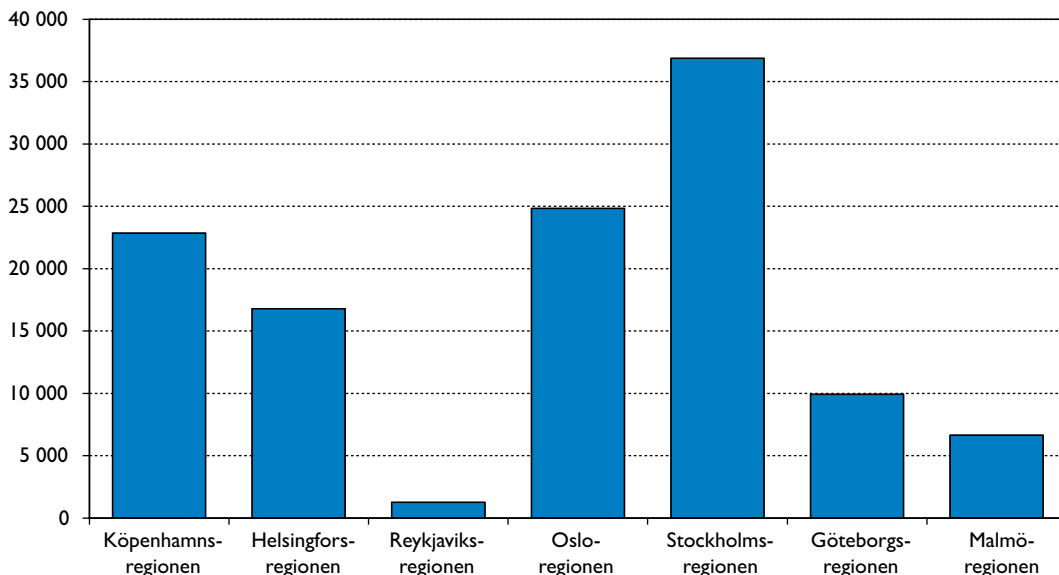

Källa: Nordstat/Sweco

## 16.11 Flyttningsutbyte med riket och utlandet 2011

Migration

	Inflyttade från				Utflyttade till			
	Övriga re- gionen	Övriga riket	Utlandet	Totalt	Övriga regionen	Övriga riket	Utlandet	Totalt
<b>Danmark</b>	.	.	<b>69 298</b>	<b>69 298</b>	.	.	<b>46 684</b>	<b>46 684</b>
Köpenhamnsregionen	.	29 942	33 623	63 565	.	22 903	23 166	46 069
Köpenhamn	26 442	14 498	16 448	57 388	27 631	8 956	11 446	48 033
<b>Finland</b>	.	.	<b>29 481</b>	<b>29 481</b>	.	.	<b>12 660</b>	<b>12 660</b>
Helsingforsregionen	.	31 355	12 888	44 243	.	28 597	5 891	34 488
Helsingfors	14 729	16 320	6 978	38 027	16 883	12 523	3 190	32 596
<b>Island</b>	.	.	<b>5 578</b>	<b>5 578</b>	.	.	<b>6 982</b>	<b>6 982</b>
Reykjaviksregionen	.	3 659	3 905	7 564	.	3 020	4 932	7 952
Reykjavik	2 961	2 206	2 473	7 680	3 469	1 801	3 307	8 577
<b>Norge<sup>1</sup></b>	.	.	<b>73 852</b>	<b>73 852</b>	.	.	<b>31 506</b>	<b>31 506</b>
Osloregionen	.	24 892	25 311	50 203	.	23 380	13 751	37 131
Oslo	9 238	16 825	17 178	43 241	12 993	14 036	9 677	36 706
<b>Sverige</b>	.	.	<b>96 467</b>	<b>96 467</b>	.	.	<b>51 179</b>	<b>51 179</b>
Stockholmsregionen	.	39 391	31 562	70 953	.	33 298	13 877	47 175
Stockholm	28 043	20 188	14 844	63 075	30 704	14 810	7 171	52 685
Göteborgsregionen	.	22 261	9 586	31 847	.	20 193	6 111	26 304
Göteborg	8 047	15 828	7 300	31 175	10 070	13 101	4 536	27 707
Malmöregionen	.	16 674	10 012	26 686	.	16 062	7 374	23 436
Malmö	5 175	7 871	6 306	19 352	5 653	7 253	4 765	17 671

Källa: Nordstat/Sweco

1 Data för Norge och dess delområden avser 2010

## 16.12 Medellivslängd 1901–2010

Life expectancy at birth

	1901–1910		1951–1955		1996–2000		2001–2005		2006–2010	
	Män	Kvinnor	Män	Kvinnor	Män	Kvinnor	Män	Kvinnor	Män	Kvinnor
<b>Danmark</b>	<b>54,0</b>	<b>57,2</b>	<b>69,9</b>	<b>72,6</b>	<b>73,8</b>	<b>78,7</b>	<b>75,1</b>	<b>79,7</b>	<b>76,3</b>	<b>80,7</b>
Köpenhamn	..	..	68,8	73,7	71,2	77,6	72,1	77,8	74,1	79,6
<b>Finland</b>	<b>45,3</b>	<b>48,2</b>	<b>63,4</b>	<b>69,8</b>	<b>73,6</b>	<b>80,8</b>	<b>75,1</b>	<b>81,9</b>	..	..
Helsingfors	46,0	54,0	61,9	70,3	72,8	80,1	74,2	81,1	75,4	82,4
<b>Island</b>	<b>48,3</b>	<b>53,1</b>	<b>66,1</b>	<b>70,3</b>	<b>77,1</b>	<b>81,4</b>	<b>78,9</b>	<b>82,8</b>	..	..
Reykjavik	..	..	..	..	..	..	..	..	..	..
<b>Norge</b>	<b>54,8</b>	<b>57,7</b>	<b>71,1</b>	<b>74,7</b>	<b>76,9</b>	<b>81,9</b>	..	..	<b>78,4</b>	<b>82,9</b>
Oslo	..	..	..	..	..	..	..	..	..	..
<b>Sverige</b>	<b>54,5</b>	<b>57,0</b>	<b>70,5</b>	<b>73,4</b>	<b>76,9</b>	<b>81,8</b>	<b>78,0</b>	<b>82,4</b>	<b>79,1</b>	<b>83,2</b>
Stockholm	45,4	53,7	68,8	74,1	75,8	81,5	77,5	82,4	78,9	83,3
Göteborg	..	..	..	..	75,7	81,4	77,4	81,9	78,4	82,9
Malmö	..	..	..	..	75,4	81,3	77,1	82,0	77,9	82,7

Källa: Nordstat/Sweco

## 16.13 Bostadsstruktur 1 jan 2012

Dwelling structure

	Bostäder totalt	Småhus	Fler- bostads- hus	Fördelning, % i flerbostadshus			Bostadstyp okänd
				1-2 rum	3 rum	4- rum	
<b>Danmark</b>	<b>2 724 149</b>	<b>1 603 716</b>	<b>1 099 850</b>	<b>49</b>	<b>32</b>	<b>19</b>	<b>5</b>
Köpenhamnsregionen	925 366	351 773	568 832	46	33	21	-
Köpenhamn	297 123	22 240	273 375	50	31	20	-
<b>Finland</b>	<b>2 835 639</b>	<b>1 533 709</b>	<b>1 251 575</b>	<b>69</b>	<b>23</b>	<b>8</b>	<b>7141</b>
Helsingforsregionen	688 574	219 866	461 899	65	24	11	2006
Helsingfors	331 485	43 682	284 323	67	22	11	1446
<b>Island</b>	..	..	..	..	..	..	..
Reykjaviksregionen	..	..	..	..	..	..	..
Reykjavik	..	..	..	..	..	..	..
<b>Norge</b>	<b>2 342 986</b>	<b>1 626 617</b>	<b>651 147</b>	<b>38</b>	<b>35</b>	<b>27</b>	<b>65 222</b>
Osloregionen	539 069	235 059	293 003	43	33	24	11 007
Oslo	310 360	67 592	238 296	45	32	23	4 472
<b>Sverige</b>	<b>4 524 292</b>	<b>2 003 135</b>	<b>2 521 157</b>	..	..	..	..
Stockholmsregionen	970 437	265 150	705 287	..	..	..	..
Stockholm	447 589	44 595	402 994	..	..	..	..
Göteborgsregionen	430 333	163 274	267 059	..	..	..	..
Göteborg	258 335	51 386	206 949	..	..	..	..
Malmöregionen	307 407	113 710	193 697	..	..	..	..
Malmö	147 859	25 978	121 881	..	..	..	..

Källa: Nordstat/Sweco

## 16.14 Färdigställda bostäder efter storlek 2011

Dwellings completed by size

	Fördelning, %						Totalt
	Utan kök	1 rk	2 rk	3 rk	4 rk	5- rk	
<b>Danmark</b>	..	..	..	..	..	..	<b>11 351</b>
Köpenhamnsregionen	..	..	..	..	..	..	2 687
Köpenhamn	..	..	..	..	..	..	697
<b>Finland</b>	<b>30</b>	<b>5</b>	<b>13</b>	<b>17</b>	<b>15</b>	<b>21</b>	<b>22 484</b>
Helsingforsregionen	49	4	9	12	12	14	6 761
Helsingfors	66	3	8	10	9	5	2 486
<b>Island</b>	..	..	..	..	..	..	..
Reykjaviksregionen	..	..	..	..	..	..	..
Reykjavik	..	..	..	..	..	..	..
<b>Norge</b>	<b>5</b>	<b>3</b>	<b>11</b>	<b>28</b>	<b>21</b>	<b>33</b>	<b>20 046</b>
Osloregionen	-	2	14	27	24	33	3 856
Oslo	-	2	13	33	23	28	1 362
<b>Sverige</b>	<b>5</b>	<b>5</b>	<b>21</b>	<b>25</b>	<b>19</b>	<b>26</b>	<b>20 064</b>
Stockholmsregionen	2	7	27	25	19	19	7 254
Stockholm	-	9	33	29	22	7	3 182
Göteborgsregionen	3	7	24	30	13	23	1 989
Göteborg	-	10	28	34	10	18	1 442
Malmöregionen	9	2	21	25	16	28	1 980
Malmö	-	2	32	41	16	9	713

Källa: Nordstat/Sweco

16.15 Lokalyta (m<sup>2</sup>) i nybyggda hus efter ändamål 2011

Non-residential floor space in new buildings by purpose

	Bostad	Industri och lager	Affärs- och kontors- verksamhet	Vård	Under- visning, kultur	Övrigt	Totalt
<b>Danmark</b>	<b>2 106 787</b>	<b>329 892</b>	<b>755 643</b>	<b>136 119</b>	<b>303 176</b>	<b>1 297 799</b>	<b>4 929 416</b>
Köpenhamnsregionen	397 197	23 850	183 873	57 447	52 073	77 467	791 907
Köpenhamn	61 755	5 105	73 401	27 290	16 873	4 449	188 873
<b>Finland</b>	<b>3 563 691</b>	<b>874 790</b>	<b>731 681</b>	<b>213 154</b>	<b>351 495</b>	<b>1 941 420</b>	<b>7 676 231</b>
Helsingforsregionen	982 113	154 216	218 235	24 373	93 216	167 043	1 639 196
Helsingfors	291 920	11 869	102 792	6 621	48 434	68 322	529 958
<b>Island</b>	..	..	..	..	..	..	..
Reykjaviksregionen	..	..	..	..	..	..	..
Reykjavik	..	..	..	..	..	..	..
<b>Norge</b>	<b>2 722 627</b>	<b>1 077 734</b>	<b>359 045</b>	<b>97 327</b>	<b>565 571</b>	<b>1 970 005</b>	<b>6 792 309</b>
Osloregionen	517 637	307 327	89 539	4 774	106 986	204 116	1 230 379
Oslo	..	..	..	..	..	..	..
<b>Sverige</b>	..	..	..	..	..	..	..
Stockholmsregionen	..	..	..	..	..	..	..
Stockholm	324 755	7 824	116 631	50	21 547	110 695	581 502
Göteborgsregionen	..	..	..	..	..	..	..
Göteborg	..	..	..	..	..	..	..
Malmöregionen	..	..	..	..	..	..	..
Malmö	..	..	..	..	..	..	..

Källa: Nordstat/Sweco

## 16.16 Hotell efter storlek 2011

Hotels by size

	Hotell med			Totalt	Antal bäddar
	0–99 bäddar	100–199 bäddar	200– bäddar		
<b>Danmark<sup>1</sup></b>	..	..	..	<b>528</b>	<b>117 113</b>
Köpenhamsregionen	..	..	..	153	41 421
Köpenhamn	..	..	..	86	31 663
<b>Finland<sup>2</sup></b>	<b>316</b>	<b>170</b>	<b>184</b>	<b>670</b>	<b>113 233</b>
Helsingforsregionen	24	23	45	92	24 812
Helsingfors	10	13	30	53	16 643
<b>Island<sup>3</sup></b>	<b>47</b>	<b>20</b>	<b>13</b>	<b>79</b>	<b>9 500</b>
Reykjaviksregionen	11	9	10	30	5 813
Reykjavik	8	9	10	27	5 599
<b>Norge</b>	<b>592</b>	<b>260</b>	<b>263</b>	<b>1 115</b>	<b>168 125</b>
Osloregionen	24	19	65	108	31 946
Oslo	7	15	40	62	19 270
<b>Sverige</b>	<b>1 312</b>	<b>369</b>	<b>317</b>	<b>1 998</b>	<b>225 343</b>
Stockholmsregionen	124	74	93	291	55 964
Stockholm	52	33	61	146	35 428
Göteborgsregionen	43	25	32	100	20 098
Göteborg	18	12	28	58	15 440
Malmöregionen	54	23	19	96	12 135
Malmö	8	9	16	33	7 587

Källa: Nordstat/Sweco

1 Hotell med minst 40 bäddar. 2 Data för Finland och dess delområden avser 2010. 3 Data för Island och dess delområden avser 2009

## 16.17 Flygtrafik 2011

Air traffic

	Ankommande och avresande passagerare, i 000-tal		
	Inrikesflyg	Utrikesflyg	Charterflyg
<b>Danmark</b>	<b>4 468</b>	<b>20 800</b>	<b>2 818</b>
Köpenhamsregionen	2 356	18 826	1 526
Köpenhamn	..	..	..
<b>Finland</b>	<b>5 468</b>	<b>11 601</b>	<b>2 019</b>
Helsingforsregionen	2 707	10 551	1 607
Helsingfors	..	..	..
<b>Island</b>	..	..	..
Reykjaviksregionen	..	..	..
Reykjavik	..	..	..
<b>Norge</b>	<b>24 212</b>	<b>14 444</b>	<b>2 305</b>
Osloregionen	7 406	8 259	1 278
Oslo	..	..	..
<b>Sverige<sup>1</sup></b>	<b>6 975</b>	<b>23 086</b>	..
Stockholmsregionen	3 367	17 235	..
Stockholm	1 966	215	..
Göteborgsregionen	668	4 336	..
Göteborg	19	754	..
Malmöregionen	602	741	..
Malmö	-	-	..

Källa: Nordstat/Sweco

1 Inkl charterflyg för riket och dess delområden.

## 16.18 Registrerade motorfordon i trafik 1 jan 2012

*Motor vehicles registered*

	Personbilar	Taxi	Bussar	Lastbilar
<b>Danmark</b>	<b>2 192 718</b>	<b>5 113</b>	<b>14 014</b>	<b>470 567</b>
Köpenhamnsregionen	663 779	2 425	3 718	153 235
Köpenhamn	124 036	476	447	25 643
<b>Finland</b>	<b>2 978 729</b>	<b>10 957</b>	<b>14 226</b>	<b>501 402</b>
Helsingforsregionen	639 167	2 830	3 744	89 933
Helsingfors	240 175	1 164	1 636	33 473
<b>Island<sup>1</sup></b>	<b>209 740</b>	<b>..</b>	<b>1 955</b>	<b>10 885</b>
Reykjaviksregionen	127 835	..	914	5 234
Reykjavik	75 118	..	501	3 377
<b>Norge</b>	<b>2 376 426</b>	<b>8 098</b>	<b>19 240</b>	<b>534 261</b>
Osloregionen	537 178	2 836	5 723	159 382
Oslo	243 962	1 892	3 400	86 674
<b>Sverige</b>	<b>4 401 352</b>	<b>15 757</b>	<b>13 947</b>	<b>548 272</b>
Stockholmsregionen	817 554	6 135	2 901	115 204
Stockholm	312 570	3 034	1 077	52 068
Göteborgsregionen	381 227	1 552	1 338	39 810
Göteborg	178 448	1 144	788	18 967
Malmöregionen	288 640	985	636	29 933
Malmö	106 869	577	217	11 685

Källa: Nordstat/Sweco

1 Data för Island och dess delområden avser 1 jan 2009.

## 16.19 Antal personbilar per 1 000 invånare. 1 jan 2012

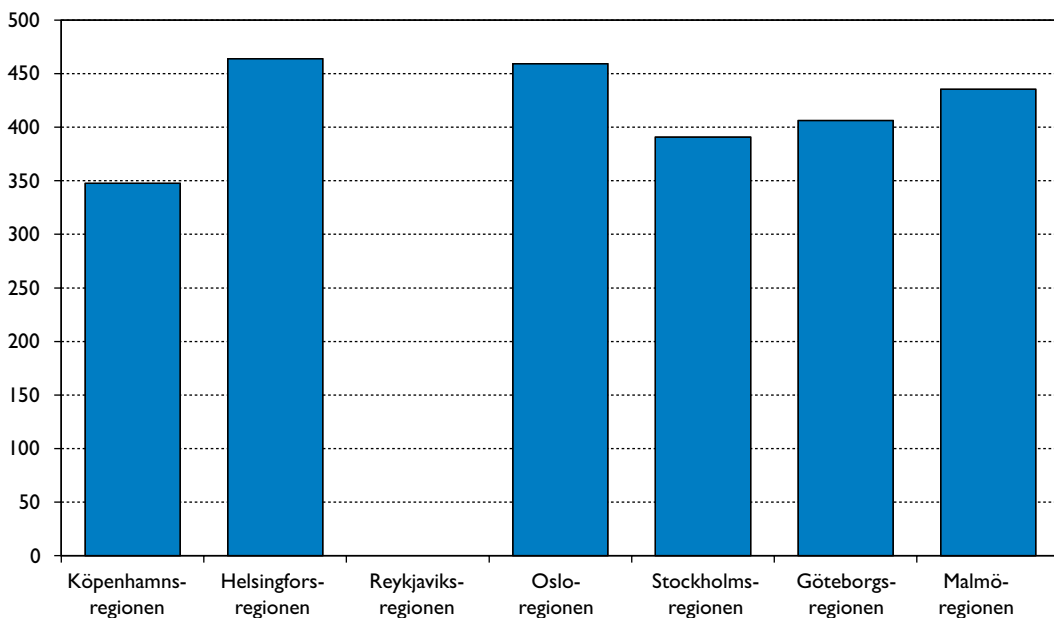
*Number of cars per 1 000 residents*

Källa: Nordstat/Sweco

**16.20 Arbetskraften efter ålder 1 jan 2011. Män***Employed labour force by age. Men*

	20–24 år	25–29	30–49	50–64	Totalt
<b>Danmark</b>	<b>105 557</b>	<b>113 047</b>	<b>640 203</b>	<b>378 752</b>	<b>1 237 559</b>
Köpenhamnsregionen	37 412	44 260	230 691	117 805	430 168
Köpenhamn	15 826	23 333	71 200	23 052	133 411
<b>Finland</b>	<b>87 969</b>	<b>131 257</b>	<b>569 361</b>	<b>343 649</b>	<b>1 132 236</b>
Helsingforsregionen	25 774	39 731	165 857	81 504	312 866
Helsingfors	12 210	20 283	68 225	32 401	133 119
<b>Island</b>	..	..	..	..	..
Reykjaviksregionen	..	..	..	..	..
Reykjavik	..	..	..	..	..
<b>Norge</b>	<b>117 866</b>	<b>132 327</b>	<b>615 387</b>	<b>361 379</b>	<b>1 226 959</b>
Osloregionen	26 048	36 481	158 385	76 576	297 490
Oslo	14 474	25 210	86 184	34 833	160 701
<b>Sverige</b>	<b>184 848</b>	<b>212 712</b>	<b>1 078 353</b>	<b>680 203</b>	<b>2 156 116</b>
Stockholmsregionen	39 255	53 907	265 536	133 040	491 738
Stockholm	15 872	28 433	113 876	51 880	210 061
Göteborgsregionen	18 458	23 968	113 000	61 673	217 099
Göteborg	10 609	16 852	61 374	30 347	119 182
Malmöregionen	11 340	15 140	71 439	40 243	138 162
Malmö	4 890	8 324	30 252	15 346	58 812

Källa: Nordstat/Sweco

**16.21 Arbetskraften efter ålder 1 jan 2011. Kvinnor***Employed labour force by age. Women*

	20–24 år	25–29	30–49	50–64	Totalt
<b>Danmark</b>	<b>102 167</b>	<b>102 762</b>	<b>605 324</b>	<b>345 475</b>	<b>1 155 728</b>
Köpenhamnsregionen	40 700	43 165	222 879	113 461	420 205
Köpenhamn	20 733	23 463	62 317	22 808	129 321
<b>Finland</b>	<b>94 046</b>	<b>120 024</b>	<b>545 095</b>	<b>373 788</b>	<b>1 132 953</b>
Helsingforsregionen	30 454	40 551	164 178	97 012	332 195
Helsingfors	16 887	22 563	68 654	41 990	150 094
<b>Island</b>	..	..	..	..	..
Reykjaviksregionen	..	..	..	..	..
Reykjavik	..	..	..	..	..
<b>Norge</b>	<b>110 413</b>	<b>118 754</b>	<b>553 006</b>	<b>322 189</b>	<b>1 104 362</b>
Osloregionen	27 043	35 170	143 253	70 390	275 856
Oslo	16 522	25 104	74 913	33 257	149 796
<b>Sverige</b>	<b>171 839</b>	<b>190 735</b>	<b>1 002 268</b>	<b>651 607</b>	<b>2 016 449</b>
Stockholmsregionen	39 331	51 578	251 847	132 684	475 440
Stockholm	17 579	29 150	106 534	54 438	207 701
Göteborgsregionen	18 204	22 668	106 429	60 671	207 972
Göteborg	11 312	16 243	55 404	30 975	113 934
Malmöregionen	11 467	14 734	68 194	39 863	134 258
Malmö	5 498	8 707	27 937	15 551	57 693

Källa: Nordstat/Sweco

## 16.22 Antal arbetsplatser 1 jan 2011

Number of working places

	Tillverkning, konstruktion	Handel, transport, logi	Information och media	Finans, fastigheter, stødtjänster	Offentlig förvaltning	Konst, kultur rekreation andra tjänster	Övrigt, okänt	Totalt
<b>Danmark</b>	<b>442 269</b>	<b>628 019</b>	<b>98 079</b>	<b>391 847</b>	<b>873 271</b>	<b>117 225</b>	<b>116 714</b>	<b>2 667 424</b>
Köpenhamsregionen	113 088	232 104	61 057	191 483	315 951	50 965	19 291	983 939
Köpenhamn	14 036	69 077	34 047	82 893	112 379	25 735	5 216	343 383
<b>Finland</b>	<b>487 017</b>	<b>501 381</b>	<b>85 986</b>	<b>338 955</b>	<b>658 819</b>	<b>109 600</b>	<b>143 921</b>	<b>2 325 679</b>
Helsingforsregionen	101 300	179 114	48 063	139 762	180 116	38 769	17 885	705 009
Helsingfors	37 453	79 708	35 262	87 375	108 173	25 980	7 674	381 625
<b>Island</b>	..	..	..	..	..	..	..	<b>167 300</b>
Reykjaviksregionen	..	..	..	..	..	..	..	107 500
Reykjavik	..	..	..	..	..	..	..	..
<b>Norge</b>	<b>425 423</b>	<b>588 840</b>	<b>88 211</b>	<b>331 402</b>	<b>866 313</b>	<b>94 082</b>	<b>165 456</b>	<b>2 559 727</b>
Osloregionen	70 961	177 392	50 475	128 013	210 945	34 351	16 877	689 014
Oslo	40 233	99 744	37 491	91 963	131 629	26 741	8 151	435 952
<b>Sverige<sup>1</sup></b>	<b>887 468</b>	<b>915 888</b>	<b>166 136</b>	<b>637 517</b>	<b>1 423 624</b>	<b>140 602</b>	<b>231 554</b>	<b>4 402 789</b>
Stockholmsregionen	139 478	248 503	81 115	229 453	304 216	42 268	32 383	1 077 416
Stockholm	51 802	122 710	62 172	163 576	144 801	29 309	15 426	589 796
Göteborgsregionen	90 268	106 477	18 999	71 549	137 736	14 235	14 925	454 189
Göteborg	54 445	68 602	16 408	55 917	87 211	10 171	8 132	300 886
Malmöregionen	44 946	65 125	14 118	52 329	94 975	9 568	14 375	295 436
Malmö	20 640	38 278	9 408	29 959	43 774	5 343	7 044	154 446

Källa: Nordstat/Sweco

1 Data för riket och dess delområden avser 2010

## 16.23 Antal arbetsplatser i regionerna 1 jan 2011

Number of working places in the regions

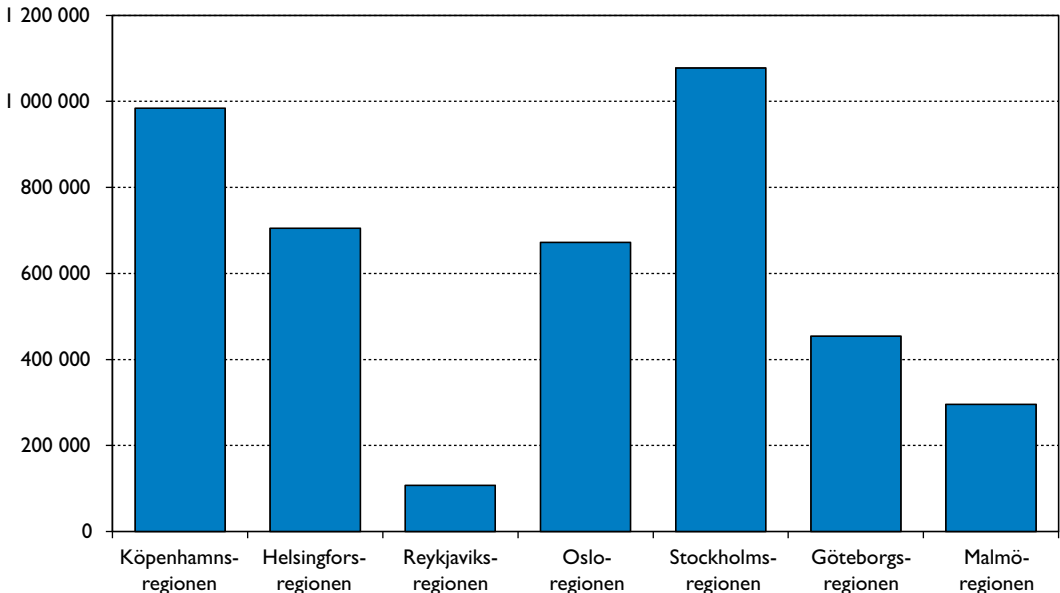

Källa: Nordstat/Sweco



**16.24 Arbetslösa arbetssökande 20-64 år 2011 (årsmedeltal)***Unemployed persons (annual average)*

	Män	Kvinnor	Totalt	Därav 20-24 år
<b>Danmark</b>	<b>58 819</b>	<b>49 643</b>	<b>108 462</b>	<b>9 474</b>
Köpenhamnsregionen	21 081	18 475	39 556	3 275
Köpenhamn	8 727	7 349	16 076	1 208
<b>Finland<sup>1</sup></b>	<b>151 492</b>	<b>108 696</b>	<b>260 188</b>	<b>25 352</b>
Helsingforsregionen	29 249	21 232	50 481	3 758
Helsingfors	13 960	10 171	24 131	1 618
<b>Island<sup>1</sup></b>	<b>6 400</b>	<b>4 500</b>	<b>10 900</b>	<b>2 400</b>
Reykjaviksregionen	..	..	..	..
Reykjavik	..	..	..	..
<b>Norge</b>	<b>40 871</b>	<b>28 524</b>	<b>69 395</b>	<b>9 926</b>
Osloregionen	10 231	7 608	17 840	1 795
Oslo	6 421	4 646	11 067	995
<b>Sverige</b>	<b>102 153</b>	<b>91 732</b>	<b>193 885</b>	<b>24 868</b>
Stockholmsregionen	20 382	20 626	41 008	3 932
Stockholm	9 485	9 780	19 265	1 681
Göteborgsregionen	9 830	8 368	18 198	2 528
Göteborg	7 126	5 888	13 014	1 725
Malmöregionen	8 929	7 388	16 317	1 692
Malmö	5 999	4 725	10 724	959

Källa: Nordstat/Sweco

1 Data för riket och dess delområden avser 2010

**16.25 Utbildningsnivå hos befolkningen 25-64 år 1 jan 2011***Educational background*

	Personer som utbildats i			Uppgift saknas	Samtliga
	0-9 år	10-12 år	13- år		
<b>Danmark</b>	<b>629 850</b>	<b>1 268 383</b>	<b>932 394</b>	<b>107 208</b>	<b>2 937 835</b>
Köpenhamnsregionen	182 338	394 569	400 149	50 275	1 027 331
Köpenhamn	53 612	101 981	142 341	24 207	322 141
<b>Finland<sup>1</sup></b>	<b>570 499</b>	<b>1 258 515</b>	<b>1 057 680</b>	-	<b>2 886 694</b>
Helsingforsregionen	156 067	267 149	345 190	-	768 406
Helsingfors	70 894	113 844	159 136	-	343 874
<b>Island</b>	<b>47 300</b>	<b>59 400</b>	<b>54 700</b>	-	<b>161 400</b>
Reykjaviksregionen	25 200	36 800	42 300	-	104 300
Reykjavik	..	..	..	-	..
<b>Norge</b>	<b>518 037</b>	<b>1 087 226</b>	<b>932 725</b>	<b>87 612</b>	<b>2 634 071</b>
Osloregionen	110 542	207 865	297 384	33 600	652 619
Oslo	56 337	96 388	181 947	23 089	360 147
<b>Sverige</b>	<b>695 097</b>	<b>2 222 728</b>	<b>1 863 565</b>	<b>81 354</b>	<b>4 862 744</b>
Stockholmsregionen	139 904	428 239	524 855	26 012	1 119 010
Stockholm	52 745	159 629	265 382	12 236	489 992
Göteborgsregionen	63 344	202 851	222 242	7 622	496 059
Göteborg	36 075	105 422	138 367	5 985	285 849
Malmöregionen	43 678	132 783	158 876	11 168	346 505
Malmö	22 780	60 556	73 760	7 784	164 880

Källa: Nordstat/Sweco

1 Data för Finland och dess delområden avser 2010.

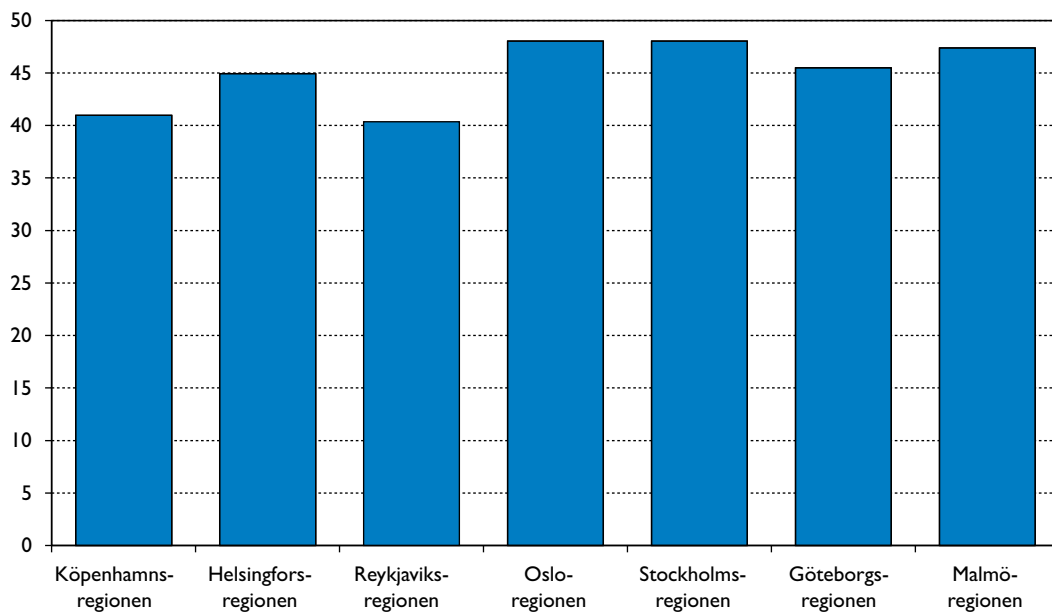
**16.26 Andel (%) med utbildning i minst 13 år i regionerna 1 jan 2011***Population with education for at least 13 years in the regions*

Källa: Nordstat/Sweco

**16.27 Kommunala val***Elections to local councils*

	Valår	Röstberättigade	Valdeltagande, %
<b>Danmark</b>	<b>2009</b>	<b>4 283 392</b>	<b>66</b>
Köpenhamn	2009	427 940	54
<b>Finland</b>	<b>2008</b>	<b>4 191 949</b>	<b>61</b>
Helsingfors	2008	474 209	59
<b>Island</b>	<b>2010</b>	<b>225 855</b>	<b>73</b>
Reykjavik	2010	85 779	74
<b>Norge</b>	<b>2007</b>	<b>3 617 927</b>	<b>61</b>
Oslo	2007	442 777	61
<b>Sverige</b>	<b>2010</b>	<b>7 368 986</b>	<b>82</b>
Stockholm	2010	664 013	82
Göteborg	2010	405 033	79
Malmö	2010	232 794	74

Källa: Nordstat/Sweco

## **NYA OCH SLOPADE TABELLER MM**

### **Tabeller**

Inga nya eller slopade tabeller i denna årsbok

### **Figurer**

Inga nya eller slopade figurer i denna årsbok

# TECKENFÖRKLARING OCH FÖRKORTNINGAR

## Symboler

Intet finns att redovisa

–

Explanation of symbols

Magnitude nil

Uppgift ej tillgänglig eller  
alltför osäker för att anges

..

Data not available

Uppgift kan icke förekomma

.

Category not applicable

Mindre än hälften av den  
använda enheten

$\left\{ \begin{array}{l} 0 \\ 0.0 \end{array} \right\}$

Magnitude less than half of  
unit employed

## Förkortningar

AKU	=	Arbetskraftsundersökning.
BRÅ	=	Brottsförebyggande rådet.
CFAR	=	Centrala företags- och arbetsställeregistret.
HVB	=	Hem för vård och boende.
LIS	=	Stadens lednings- och informationssystem.
LMA	=	Lagen om mottagande av asylsökande m.fl.
LSP	=	Lagen om statligt personskadeskydd.
LSS	=	Lagen om stöd och service till vissa funktionshindrade.
LVU	=	Lagen om vård av unga.
NORDSTAT	=	Nordisk regional statistikdatabas.
NYKO	=	Nyckelkodområde.
RAMS	=	Registerbaserad arbetsmarknadsstatistik.
RTB	=	Register över totalbefolkningen.
SCB	=	Statistiska centralbyrån.
SIKA	=	Statens institut för kommunikationsanalys.
SL	=	Storstockholms Lokaltrafik.
SLL	=	Stockholms Läns Landsting.
SNI	=	Standard för Svensk näringsgrensindelning.
SoL	=	Socialtjänstlagen.
SOU	=	Statens offentliga utredningar.
SSYK	=	Svensk yrkesklassificering.
SSBF	=	Storstockholms brandförsvär
TMR	=	Tillväxt, miljö och regionplanering.
USK	=	Stockholms Stads Utrednings- och statistikkontor

# SAKREGISTER

(Siffran efter resp ord hänför sig till tabell- och figurnummer.)

- Agenturhandel 9.11–9.14, 14.26  
Ambulansväsen 11.20  
Anmälda brott 1.62, 11.21, 14.32  
Anställda, i Stockholms största företag 9.4  
– inom handel och service 9.10, 9.11, 9.13, 9.14, 14.26  
– inom näringsgrenar 1.36, 1.37, 9.10, 9.16, 9.18, 9.21–9.24, 14.24, 15.12, 16.22, figurerna 9.17, 14.25  
– inom kommunala aktiebolag 9.3  
– inom kommunen 1.28, 1.30, 9.1, figur 9.2  
Arbetskraftstal 9.6, 14.20, 15.10  
Arbetslösa 1.31, 1.34, 1.35, 9.5–9.7, 9.20, 14.19–14.21, 15.10, 16.24, figurerna 9.8, 14.22  
Arbetsolyckor 10.3, figur 10.5  
Arbetsjukdomar 10.4, figur 10.5  
Arbetsställen, inom näringsgrenar och industrin 9.9  
– inom handel och service 9.11–9.13, 14.26  
Areal 2.4–2.5, 2.9, 14.1, 16.1  
Audiovisuellt mediabestånd 11.16  
Avfall, se Hushållsavfall.  
Avloppsreningsverk 3.13
- Bad 11.17  
Barn, efter ålder 1.4, 1.5, 4.3, 4.4, 4.8, 4.11, 4.12, 4.14–4.16, 4.23, 4.24, 4.26, 9.30, 14.4, figur 4.5  
– födda av gift resp ej gift moder 5.5, 5.15  
– Se i övrigt Flyttningar, Folkmängd, Utländska medborgare.  
Barnadödlighet 5.15, 5.18, 5.21, 5.23  
Barnafödskor 5.10, 5.11  
Barnavård 10.19, 10.20  
Barnomsorg 10.18, 11.1  
Basbelopp 12.11  
Basområden 2.1  
Bedrägeri 11.21  
Befolkning, se Folkmängd.  
Befolkningsprognoser 1.2, 1.5, 4.8, 4.9, 16.2, figurerna 1.6, 4.7, 5.2  
Beskattningsbar inkomst 12.3, 12.5, 12.6, 14.31, figurerna 12.4, 12.7  
– Se även Inkomsttagare.  
Bibliotek 11.14, 11.15  
Bidrag, se Bostadsbidrag/tillägg, Ekonomiskt bistånd.  
Bilar 8.12, 8.16, 14.17, 16.18  
– i yrkesmässig trafik 8.12, 14.17, 16.18, figur 16.19  
Bilbrott 1.62  
Boendetäthet 1.23, 6.1, 6.7  
Bokbestånd 11.15  
Bokbuss 11.15  
Bokutlåning 11.15  
Bolag, se Kommunala aktiebolag.  
Bostadsbestånd 1.22, 1.23, 6.1, 6.3–6.8, figur 6.2  
Bostadsbidrag/tillägg 10.6, 10.7  
Bostadslägenheter, antal 1.22–1.24, 6.1, 6.3–6.12, 7.1–7.18, 14.11, 16.13, figur 6.2  
– bostadsrätter 1.24, 6.8, 7.4, 7.17  
– byggnadsföretagare 7.6, 7.7, 7.18  
– församlingsvis 6.5–6.8, 7.2, 7.3, 7.5, 7.8, 7.9, 7.16  
– hustyp 1.24, 1.26, 6.3–6.4, 6.8, 7.4–7.10, 7.12, 7.17, 14.11, 14.12, 14.15, 16.13  
– hyror 6.10–6.12, 7.18  
– i allmännyttiga företag 1.24, 6.8, 7.6, 7.7, 7.17  
– i länet 14.11–14.13, 14.15, 14.16, figur 14.14  
– i Norden 16.13–16.15  
– i riket 14.13, 14.15, 14.16, 15.8, 15.9  
– i stadens fastigheter 7.7  
– i vindsutrymmen 7.11  
– ny- och ombyggda samt rivna 1.25, 1.26, 7.1–7.11, 7.13, 7.15–7.17, 14.13, 14.15, 14.16, figurerna 7.14, 14.14  
– nybyggnadsår 6.11, 6.12, 7.9  
– utbildningar 7.17  
– påbörjade 7.12, 14.12  
– stadsdelsområdesvis 1.22–1.27, figur 1.29  
– stadsdelsvis 6.7, 7.3, 7.5  
– storlek 1.22, 1.25, 1.27, 6.3–6.5, 6.10, 6.12, 7.1, 7.2, 7.4, 7.6–7.8, 7.15, 7.16, 14.16, 15.9, 16.13, 16.14  
– upplåtelseform 1.24, 1.26, 6.8, 7.4, 7.5, 14.15  
– värdeår 6.11, 6.12  
– ytor 6.10–6.12, 7.6, 16.15  
– ägarbyten 7.17  
– ägarkategori 1.24, 6.8, 6.9, 7.6, 7.7, 7.1–7.16, 7.18  
Bostadsproduktion 1.25–1.27, 7.1–7.10, 7.12, 7.13, 7.15, 14.12, 14.13, 14.15, 14.16, 15.8, 15.9, figurerna 1.29, 7.14, 14.14  
Bostäder, se Bostadslägenheter.  
Brand- och ambulansväsen 11.20  
Broar 8.5  
Bussar 8.12, 8.16, 14.17, 14.18, 16.18  
Busstrafik 14.18  
Butiker 9.11–9.13, 14.26  
Byggnader, antal 6.13, 7.4–7.6, 14.12, 14.15  
– ny- och ombyggda, påbörjade samt rivna 7.4, 7.5, 7.7, 7.12, 7.17, 14.12, 14.15  
– Se även Flerbostadshus, Hus, Småhus.  
Byggnadsföretagare 7.6, 7.7, 7.18  
Byggnadsverksamhet, se Bostadsproduktion.
- Civilståndsfördelning 4.4, 4.11, 12.8, 16.5, 16.6, figur 4.5  
Cyklar figur 8.14
- Detaljhandel 9.11–9.14, 14.26  
Disponibel inkomst 1.65–1.68, 12.3, 12.9, figur 12.4  
Distrikt, stadens 2.1  
Döda 1.17, 5.3, 5.5, 5.17–5.19, 5.23 14.6, 15.7, 16.9, 16.15–16.18, figurerna 5.6, 5.20  
Dödfödda 5.15

Dödlighet efter ålder 5.23  
 Dödsmanad 5.19  
 Dödsorsaker 5.23  
 Dödstal 5.5, 5.15 5.17–5.19, 5.21, 5.23, 15.7, figur 5.20

Ej förvärvsarbetande 1.34, 1.35, 9.19, 9.20  
 Ekonomiskt bistånd 1.48, 1.49, 1.51, 10.14–10.16, figurerna 1.50, 10.12, 10.13  
 Elever, se Skolväsendet, Utbildning.  
 Emigration 1.20, 5.1, 5.26, 14.9, figur 14.10  
 Export 8.4

Familjehem 10.19, 10.21  
 Familjer med bostadsbidrag/tillägg 10.7  
 – ekonomiskt bistånd 10.15  
 Fartyg, ankomna och avgångna 8.7–8.9, 8.11, figur 8.10  
 – genom slussarna 8.6  
 Feriehem 10.18  
 Flerbarnsfödslar 5.15  
 Flerbostadshus 1.24, 1.26, 6.3, 6.8, 6.13, 7.4–7.8, 7.10, 7.12, 7.17, 14.11, 14.15, 16.13  
 Flygplatser, Arlanda och Bromma 8.17, figur 8.18  
 Flygtrafik 8.17, 16.17, figur 8.18  
 Flyttningar, efter ålder och kön 5.26, figur 5.28  
 – församlingsvis inom Stockholm 5.3, 5.29 figur 5.31  
 – i Riket figur 14.10  
 – i Norden 16.9, 16.11  
 – i storstadsområden 15.7  
 – inom och mellan kommunerna 14.8, figurerna 5.30, 5.31, 14.10  
 – till, från och inom stadsdelsområden 1.19, 1.20  
 – till och från landsorten och utlandet 1.20, 5.1, 5.26, 14.9, figurerna 5.27, 14.10  
 Flyttningsnetto 1.16, 1.20, 5.1, 5.4, 5.23, 5.25, 5.26, 14.6, 15.7, 16.9, figurerna 1.21, 5.2, 5.27, 5.30  
 Folkmängd efter civilstånd 4.4, 4.11, 16.5, 16.6, figur 4.5  
 – efter födelseland 4.16, 4.20, 14.5, 15.4  
 – efter födelselän 4.16  
 – efter kön 4.2, 4.4, 4.10–4.12, 4.14, 4.15, 4.23, 4.24, 4.26, 15.2, 15.3, 16.5–16.6, figurerna 4.13, 4.27  
 – efter medborgarskap 1.9, 4.20, 4.23, 4.24, 5.29  
 – efter stadsdelsområde 1.2–1.5, 1.7–1.12, 1.23, 2.4, figurerna 1.6, 1.13  
 – efter ålder 1.4, 1.5, 4.3, 4.4, 4.8, 4.11, 4.12, 4.14–4.16, 4.23, 4.24, 4.26, 14.4, 15.2, 15.3, 16.3, figurerna 4.13, 4.27  
 – församlingsvis 4.6, 4.9, 4.10, 4.14, 4.15, 4.17, 4.21, 4.22, 4.25, 4.26, 5.3, 6.7  
 – förvärvsarbetande 1.32–1.37, 9.15, 9.16, 9.18, 9.19, 9.21–9.29, 12.1, 15.10, 15.12, figur 9.17  
 – i länet 4.1, 14.1, 14.3–14.5  
 – i Norden 16.2, 16.3, 16.5–16.7, 16.9, 16.11–16.15, figurerna 16.4, 16.8  
 – i riket 4.1, 14.3–14.5, 15.1–15.5  
 – stadsdelsvis 4.10  
 Folkmängdsförändringar 1.14, 1.16, 4.10, 5.1, 5.3, 5.4, 14.3, 14.6, 15.6, 15.7, 16.9, figurerna 1.15, 5.2, 14.7, 16.10  
 Folkmängdstäthet 2.4, 2.5, 14.1, 16.1

Folkpension 10.6  
 Fordonstrafik 8.12, 8.16, figurerna 8.13, 8.15  
 Fosfor figur 3.8  
 Friluftsliv 11.18, 11.19  
 Fristående skolor 1.54, 1.55 11.1, 11.6, 11.13  
 Fritidsbåtar, hamnar 11.19  
 Fruktsamhet 1.18, 5.10, 5.12, figur 5.13  
 Frånvarotal 9.6, 14.20, 15.10  
 Funktionshindrade 10.9, 10.10  
 Färdtjänst 1.47  
 Färjetrafiken 8.8, 8.9, 8.11, figur 8.10  
 Födda 1.17, 5.3, 5.5, 5.11, 5.14, 5.15, 14.6, 15.7, 16.9, figur 5.6  
 Födelseland 4.20, 14.5, 15.4  
 Födelselän 4.16  
 Födelsemanad 5.14  
 Födelsenetto 1.16, 1.17, 5.1, 5.4, 14.6, 15.7, 16.9, figur 5.2  
 Födelseetal 1.18, 5.5, 5.11, 5.12, 5.14, 5.15, 15.7  
 Företag, Stockholms största 9.4  
 Församlingar 2.1, 2.5, 2.7, 4.6, 4.9, 4.10, 4.14, 4.15, 4.17, 4.21, 4.22, 4.25, 4.26, 5.3, 5.4, 5.16, 5.17, 5.29, 6.5–6.7, 6.13, 7.2, 7.3, 7.5, 7.8, 7.9, 7.16, 7.19, 9.21, 9.23, 13.2, 13.5, karta 2.6  
 Förskola 11.1  
 Förskoleklasser 1.54, 1.55, 11.1  
 Förstfödelskor 5.10  
 – medelålder 1.18  
 Förtidspensionärer 1.34, 1.35, 1.41–1.43, 9.20, 10.1, 10.2, 10.6  
 Förvärvsarbetande 1.23, 1.32–1.38, 9.1, 9.3–9.5, 9.10, 9.11, 9.13–9.16, 9.18, 9.19, 9.21–9.24, 9.26–9.29, 12.1, 12.2, 14.19, 14.24, 15.10, 15.12, 16.20–16.22, figurerna 9.2, 16.23  
 Förvärvsintensiteter 9.19, 9.29, 9.30, 15.11

Giftermål 5.5, 5.7, 5.8, 5.9, figur 5.6  
 Grundskolan 1.54, 1.55, 1.60, 11.1, 11.12, 11.13, figur 1.61  
 Gruppboende 1.46, 10.11  
 Gymnasieskolan 1.56–1.60, 11.2–11.12, figur 1.61  
 – behörighet 1.56, 11.3  
 – övergång till 1.57, 11.2, 11.7

Hammarbyslussen 8.6  
 Hamnar för fritidsbåtar 11.19  
 Hamnen 8.2–8.4, 8.7–8.9, karta 8.1  
 – hamnanläggningar 8.2  
 – kajlängder 8.2  
 – sjöfarten vid 8.7–8.9  
 – varuomsättning 8.3, 8.4  
 Hemtjänst 1.45, 10.8, 10.9  
 Hotell 9.11–9.13, 9.32, 14.26  
 Hotellgäster 9.33  
 Hus, nybyggda och ombyggda 7.4, 7.5, 7.7, 14.15  
 – Se även Byggnader, Flerbostadshus, Småhus.  
 Hushållsavfall 3.11, 3.12  
 Hushållstyp 10.17  
 Hustyp 1.26, 6.3–6.5, 6.8, 6.13, 7.4–7.9, 7.12, 14.12, 14.15, 16.13  
 Hyror 6.10–6.12, 7.18  
 Högskoleutbildning 11.8, 11.19, 11.11, 16.32, figurerna 14.25, 16.26

Idrottsanläggningar 11.18

Immigration 1.7, 1.10, 1.20, 4.18, 4.23, 5.1, 5.26, 14.9, figur 14.10  
 Import 8.4  
 Inandningsbara partiklar figur 3.7  
 Inbrott 11.21, 14.32  
 Indelning, stadens 2.1, Kartorna 2.3, 2.6, 2.8  
 Industri 1.36, 1.37, 9.9, 9.10, 9.16, 9.21–9.24, 14.24  
 – Se även Näringsgren, Sysselsättning.  
 Inflyttade 1.19, 1.20, 5.1, 5.3, 5.25, 5.26, 14.8, 14.9, 15.7, 16.9, 16.11, figur 5.28, figur 14.10  
 Inflyttningsöverskott, se Flyttningsnetto.  
 Införsel 8.3, 8.4  
 Inkomster 1.63–1.68, 12.1–12.3, 12.5, 12.6, 12.8, 12.9, 15.14, figurerna 12.4, 12.7  
 – medel 1.63–1.68, 12.1–12.3, 12.5, 12.6, 12.8, 15.14, figurerna 12.4, 12.7  
 Inkomstskatt, kommunal 14.28  
 Inkomsttagare 1.65–1.68, 12.1–12.3, 12.8, 12.9, 15.14  
 – efter ersättningar 12.9  
 – efter familjetyp och barnantal 12.3  
 – efter inkomst 1.66, 12.1–12.3, 12.8, 12.9, figur 12.4  
 – efter taxeringsmässiga grunder 12.9  
 – efter ålder, kön och civilstånd 12.8  
 – med pension 12.9  
 Inre staden 1.2–1.5, 1.7–1.14, 1.16–1.20, 1.22–1.27, 1.28, 1.30–1.49, 1.51–1.60, 1.62–1.69, 1.71–1.72, 2.1, 2.4, 4.6, 4.9, 4.10, 4.14, 4.15, 4.17, 4.21, 4.22, 4.25, 4.26, 5.3, 5.4, 5.16–5.17, 5.29, 6.5–6.8, 6.10, 6.11, 6.13, 7.1–7.3, 7.5, 7.8–7.10, 7.12, 7.16, 7.17, 7.19, 9.13, 9.21, 9.23, 12.5, 14.15, 14.16, figurerna 4.7, 4.13, 5.31  
 Introduktionsersättning 10.17  
 Invandrare 1.7, 4.17, 4.18, figur 4.19  
 Invandring, se Immigration.

Karl Johansslussen 8.6  
 Koldioxid 3.1  
 Kollektivtrafik 14.3  
 Kolmonoxid figur 3.5  
 Kommunal inkomstskatt 14.28  
 Kommunal rösträtt 2.7, 13.1, 13.5  
 Kommunal vuxenutbildning 11.8, 11.9, 11.12  
 Kommunala aktiebolag, anställda 9.3  
 Kommunala val, se Kommunfullmäktigval.  
 Kommunalanställda 1.28, 1.30, 9.1, figur 9.2  
 Kommunalskatt, debiterad 12.10, 14.31, 15.15  
 – Se även Inkomstskatt.  
 Kommunfullmäktige, valda efter partier 13.1–13.3, 15.16  
 Kommunfullmäktigval 1.73, 1.75, 13.1–13.3, 13.5, 15.16, 16.27, figurerna 1.74, 13.4  
 Kommunfullmäktigvalkretsar 2.1, 2.7, 13.1–13.3, 13.5, karta 2.8  
 Kommunikationer 8.6–8.9, 8.11, 8.12, 8.16, 8.17, 8.22, 14.17, 14.18, 16.17, 16.18, figurerna 8.10, 8.13–8.15, 8.18–8.21, 16.19  
 Komvux 11.8, 11.9, 11.12  
 Konkurer 9.31, 14.27  
 Konserter 11.16  
 Konstisbanor 11.18  
 Konsumentprisindex 12.11  
 Kulturella institutioner 11.14–11.16  
 Kunskslyftet 11.12

Kvarter 2.1  
 Kväveoxid 3.1, figur 3.3, karta 3.4  
 Källsortering 3.11  
 Könspportion 4.2, 15.2  
 Köpkraft, kronans 12.13

Landareal 2.4, 2.9, 14.1, 16.1  
 Lantegendomar 2.9  
 Lastbilar 8.12, 14.17, 16.18  
 Leasingbilar 8.12, 14.17  
 Lediga platser 9.7, 14.21, 14.23, figurerna 9.8, 14.22  
 Levnadskostnadsindex 12.12  
 Lokaltåg 14.18  
 Lokalytor 7.19, 16.15  
 LSS, lag om stöd och service till vissa funktionshindrade 10.9, 10.10  
 Luftföroreningar 3.1, figurerna 3.2, 3.3, 3.5–3.7, karta 3.4  
 LVM, lag om vård av missbrukare 1.52,  
 LVU, lag om vård av unga 10.20  
 Lägenheter, se Bostadslägenheter.  
 Lägenhetsstorlek, se Bostadslägenheter.  
 Länskarta 14.2  
 Lärare 11.14

Mark, stadens 2.4, 2.9, 14.1, 16.1  
 Medborgare, svenska 1.9, 1.10, 4.20, 4.21, 4.23  
 – utländska 1.8, 1.9, 1.11, 4.20, 4.21, 4.24, 4.25, 5.29, 14.5, 14.21, 15.5, 16.7, figur 16.8  
 Medborgarskap 1.9, 1.43, 4.20, 4.23, 4.24, 5.29, 10.2  
 Medborgarskapsland 1.8, 4.20, 4.24, 5.29, 15.5, 16.7  
 Medelfolkmängd 4.12, 5.1, 5.5  
 Medellivslängd 5.22, 16.12  
 Medelålder 1.3, 5.10  
 Miljö 3.1, 3.11–3.13, figurerna 3.2, 3.3, 3.5–3.10, karta 3.4  
 Miljöavgifter, folkomröstning 1.76  
 Missbruk 1.52, 1.53, 10.21–10.22  
 Misshandel 11.21, 14.32  
 Mord 5.22, 11.21, 14.32  
 Motorcyklar 8.12, 14.17  
 Motorfordon, se Bil, Bussar, Lastbilar, Motorcyklar.  
 Museer 11.14

Narkotikabrott 11.21, 14.32  
 Nativitetsöverskott, se Födelsenetto.  
 Naturalisering 5.31  
 Nettoinkomst, sammanräknad 12.9  
 Nybyggnader, se Bostadslägenheter, Flerbostadshus, Hus, Småhus.  
 Nyckelkodområden 2.2  
 Nyckeltal 15.13  
 Nykterhetsvård 1.52  
 Näringsgren, sysselsatta inom 1.36, 1.37, 9.10, 9.16, 9.18, 9.21–9.24, 12.1, 12.2, 14.24, 15.12, 16.22, figurerna 9.17, 14.25

Offentliga institutioner 11.1–11.8  
 Officiella stadsdelar 2.1  
 Ohälsotal 1.44  
 Olyckshändelser 5.22, 8.22, 10.3, figurerna 8.19–8.21  
 – Se även Arbetsolyckor.

- Omhändertaganden 1.52, 10.19–10.20  
 Områdesindelningar 2.1  
 Operaföreställningar 11.16  
 Ozon figur 3.6
- Partihandel 9.11–9.14, 14.26  
 Partiklar, skadliga figur 3.7  
 Partnerskap 5.7  
 Passagerartrafik 8.8, 8.9, 8.11, 8.17, 16.17, figur 8.10  
 Pendling 1.38, 9.28  
 Penningvärde 12.13  
 Pensioner 10.6, 12.9  
 Pensionärer, inkomstförhållanden 12.5, 12.9  
 Politiska partier, se Val, allmänna.  
 Poströster 13.1, 13.2, 13.5, 13.6  
 Priser 12.11–12.13  
 Privatskolor 1.54, 1.55, 11.1, 11.6, 11, 13  
 Prognoser, se Befolkningsprognoser.  
 Prämar, genom slussarna 8.6  
 Psykiska/sociala problem 1.53, 10.20, 10.21, 10.22
- Rattfylleri 11.21, 14.32  
 Restauranger 9.11–9.13, 14.26  
 Riksdagsmannavalkrets 2.1  
 Riksdagsval 13.6, figur 13.4  
 – valda efter partier 13.6  
 Rum, bestånd, ny- och ombyggda, rivna samt påbörjade 1.23, 1.25, 6.1, 6.3, 6.4, 6.6–6.7, 7.1–7.3, 7.8, 7.13, 7.15, 7.16, 14.13, 14.16, 15.9, figurerna 1.29, 6.2  
 Rumsenheter, se Rum.  
 Rån 11.21, 14.32  
 Rättsväsen 1.62, 11.21, 14.32  
 Röstande och röstberättigade, se Val, allmänna.
- Servicehus 1.46, 10.11  
 Sexualbrott 11.21, 14.32  
 Siktdjup figur 3.8  
 Simhallar 11.17  
 Sjukersättning, personer med 1.34, 1.35, 1.41–1.43, 9.20, 10.1, 10.2, 10.6  
 Sjukhem 10.11  
 Sjukpenningdagar 1.39, 1.40  
 Sjuktal 1.40  
 Sjöfart 8.2–8.9, figur 8.10, karta 8.1  
 – Se i övrigt Fartyg, Hamnen.  
 Skadade 8.22, figur 8.21  
 Skadegörelse 1.62, 11.21, 14.32  
 Skatteinkomster 14.29, 14.30  
 Skattekronor 12.10, 14.28, 14.31, 15.15  
 Skatter 12.10, 14.28–14.31, 15.15  
 Skatteunderlag 12.10, 14.28, 16.1  
 Skatteutjämningsbidrag 14.28, 14.29  
 Skilsmässor 5.7, 16.5, 16.6, figur 5.6  
 Skolledare 11.13  
 Skolväsendet 1.54–1.60, 1.64, 11.1–11.13, 16.25, figurerna 1.61, 16.26  
 Slussarna, trafiken genom 8.6
- Småhus 1.26, 6.4, 6.5, 6.13, 7.4, 7.5, 7.12, 7.17, 14.11, 14.12, 14.15  
 Socialtjänst 1.46–1.49, 1.51–1.53, 10.6–10.11, 10.14–10.22, figurerna 1.50, 10.12, 10.13  
 SoL, socialtjänstlagen 1.53, 10.20–10.22  
 Sommarvistelse för barn 10.18  
 Spårvägstrafik 14.18  
 Spädbarnsdödlighet 5.15, 5.18, 5.23  
 Stadsbiblioteket 11.14, 11.15  
 – Se även Bibliotek.  
 Stadsdelar 2.1, 2.2, 2.4, 4.10, 6.7, 7.3, 7.5, kartorna 2.3, 2.6  
 Stadsdelsområden 1.2–1.5, 1.7–1.12, 1.14, 1.16–1.20, 1.22–1.27, 1.29–1.49, 1.51–1.64, 1.66–1.73, 1.75, 1.76, 2.1, 2.2, 2.4, figurerna 1.6, 1.13, 1.15, 1.21, 1.28, 1.50, 1.54, 1.65, 1.74, kartorna 1.1, 2.3  
 Stadsområden 2.1  
 Statslösa 1.8, 4.20, 4.24, 5.31, 14.5, 15.4, 15.5  
 Storstockholms Lokaltrafik (SL) 14.18  
 Strandbad, vattenkvalitet figurerna 3.9, 3.10  
 Stöld 11.21, 14.32  
 Svaveldioxid 3.1  
 Svenskfödda figur 4.27  
 Svenska medborgare 1.9, 1.10, 1.12, 4.20, 4.21, 4.23  
 Sysselsättning 1.30, 1.32–1.39, 9.1, 9.3–9.6, 9.10, 9.11, 9.13–9.16, 9.18, 9.19, 9.21–9.30, 14.19, 14.20, 14.24, 14.26, 15.10–15.12, 16.20–16.22, figurerna 9.2, 9.8, 9.17, 14.25, 16.23  
 Söderort 1.2–1.5, 1.7–1.14, 1.16–1.20, 1.22–1.27, 1.28, 1.30–1.49, 1.51–1.60, 1.62–1.69, 1.71–1.72, 2.1, 2.4, 4.6, 4.9, 4.10, 4.14, 4.15, 4.17, 4.21, 4.22, 4.25, 4.26, 5.3, 5.4, 5.16–5.17, 5.29, 6.5–6.8, 6.10, 6.11, 6.13, 7.1–7.3, 7.5, 7.8–7.10, 7.12, 7.16, 7.17, 7.19, 9.13, 9.21, 9.23, 12.5, 14.15, 14.16, figurerna 4.7, 4.13, 5.31
- Taxerad inkomst, se Inkomsttagare.  
 Taxering till kommunal inkomstskatt 14.28  
 Taxibilar 8.12, 14.17, 16.18, figur 16.19  
 Teatrar, föreställningar/besökande 11.16  
 Trafik, se Kommunikationer.  
 Trafikbrott 11.21, 14.32  
 Trafikräkningar 8.16, figurerna 8.13–8.15  
 Trängselskatt, folkomröstning 1.76  
 Tunnelbana 14.18  
 Tvångsvård 1.52, 10.19–10.20
- Understödsverksamhet, se Socialtjänst.  
 Uppbörd, se Skatter.  
 Upplåtelseform, se Bostadslägenheter.  
 Utbildning 1.54–1.60, 9.20, 11.1–11.13, 16.25, figurerna 1.61, 16.26  
 Utbildningsnivå 1.60, 11.10, 11.11, 16.25, figurerna 1.61, 16.26  
 Utdebitering 12.10, 14.28, 14.31, 15.15  
 Utdebiteringsbehov 12.10, 14.28, 15.15  
 Utflyttade 1.19, 1.20, 5.1, 5.3, 5.25, 5.26, 14.8, 14.9, 15.7, 16.9, 16.11, figur 5.28, 14.10  
 Utförsel 8.3, 8.4  
 Utländsk bakgrund 1.7–1.10, 1.12, 4.17, 4.18, 4.20–4.23, 4.26, figurerna 1.13, 4.19  
 Utländska medborgare 1.9, 1.11, 4.20, 4.21, 4.24, 4.25, 15.5, 16.7, figur 16.8  
 – som erhållit svenskt medborgarskap 5.32



Utrikes födda 1.7–1.10, 1.12, 4.16–4.18, 4.20–4.23, 4.26, 14.5,  
15.4, figurerna 1.13, 4.19, 4.27  
Utrikeshandel 8.3, 8.4  
Utvandring, se Emigration.

Val, allmänna 1.73, 1.75, 1.76, 2.7, 13.1–13.3, 13.5, 13.6, 15.16,  
16.27, figurerna 1.74, 13.4  
Valdistrikt 2.1, 13.2  
Valkretsar 2.1, 2.7, 13.2, 13.3, 13.5, karta 2.8  
Valnämndsroster 13.1, 13.2, 13.5, 13.6  
Vandrarhem 9.32  
Varutrafik 8.3, 8.4  
Vattenareal 2.4, 16.1  
Vattenförbrukning 3.13  
Vattenföreningar figur 3.8  
Vattenkvalitet figurerna 3.8, 3.10  
Vattenreningsverk 3.17  
Vigda, se Äktenskap.  
Vindsutrymmen, lägenheter i 7.11  
Vistelseid 1.10  
Vuxenutbildning 11.98 11.9 11.12  
Väldtäkt 11.21, 14.32  
Världsbrott 1.62  
Vägrafikolyckor 8.22, figurerna 8.19–8.21  
Värnpliktiga 1.34, 1.35, 9.20  
Västerort 1.2–1.5, 1.7–1.14, 1.16–1.20, 1.22–1.27, 1.28, 1.30–1.49,  
1.51–1.60, 1.62–1.69, 1.71–1.72, 2.1, 2.4, 4.6, 4.9, 4.10, 4.14, 4.15,  
4.17, 4.21, 4.22, 4.25, 4.26, 5.3, 5.4, 5.16–5.17, 5.29, 6.5–6.8, 6.10,  
6.11, 6.13, 7.1–7.3, 7.5, 7.8–7.10, 7.12, 7.16, 7.17, 7.19, 9.13, 9.21,  
9.23, 12.5, 14.15, 14.16, figurerna 4.7, 4.13, 5.31

Ytor, se Bostadslägenheter, Lokalytor.

Yttre staden 2.1, 2.5, 4.6, 4.9, 4.10, 4.14, 4.15, 4.17, 4.21, 4.22,  
4.25, 4.26, 5.3, 5.4, 5.16, 5.17, 5.29, 6.5–6.8, 6.13, 7.2–7.3, 7.5,  
7.8, 7.9, 7.16, 7.19, 9.21, 9.23, 12.5, 14.15, 14.16

Ålderdomshem 10.11

Ålderspension 10.6

Ägarkategori, se Bostadslägenheter.

Äktenskap, ingångna och upplösta 5.5, 5.7, 5.8, figur 5.6

Äktenskap, enkönade 5.9

Äldreboende 10.11

Äldreomsorg 1.45, 1.46, 10.8, 10.11



Statistisk årsbok för Stockholm är en publikation där Stockholm presenteras med hjälp av siffror. Den innehåller uppskattningsvis runt 70 000 sifferuppgifter om hela vår tillvaro i Stockholm. Här finns exempelvis svar på hur många och gamla vi är, både nu och i framtiden, var och hur vi bor, vilka inkomster vi har, hur vi röstar osv. Dessutom finns statistik om mark, miljö, byggnadsverksamhet, handel, industri, arbetsmarknad och näringsliv, utbildning, förskoleverksamhet, individ- och familjeomsorg, skatter, kultur, fritid och mycket annat.

Publikationen innehåller uppgifter om Stockholms 14 stadsdelsområden, om hela staden och dess delar, om stockholmsregionen och även jämförelser med Göteborg, Malmö och nordiska storstadsregioner.

Tabellerna och diagrammen används i skiftande sammanhang av stadens tjänstemän och politiker, men också av organisationer, företag, forskare, studenter, skolbarn, och kalenderbitare i största allmänhet från både stockholmsregionen, Sverige och andra länder.

Statistisk årsbok för Stockholm görs av Sweco Eurofutures AB på uppdrag av Stadsledningskontoret.



**STADSLEDNINGSKONTORET**  
Stadshuset, 105 35 Stockholm  
Telefon 08-508 29 000 Fax 08-508 29 970  
[www.stockholm.se](http://www.stockholm.se)